



01

检查内附的物件

打开包装后,请立即检查其中是否包含所有物件。如果有任何缺失,请联系您的经销商。

* 本包装内不含底鼓踏板。请使用市售的底鼓踏板。

MDS-4V / MDS-Compact

对于支架 (MDS-4V/MDS-Compact) 随附的物品,请参阅相应的用户手册,检查是否所有物品均包含在内。



- 安装指南 (本文档)
- 用户手册组合
- 鼓钥匙

02

组装支架

- * 支架顶端尖锐,请谨慎操作。
- * 安装或储存支架时,请谨慎操作小心不要夹到手指。

组装步骤

按照相应用户手册中所述的步骤组装支架 (MDS-4V 或 MDS-Compact)。

松开此手动旋钮,然后按照箭头方向将支杆固定器 (L) 旋转 90 度。

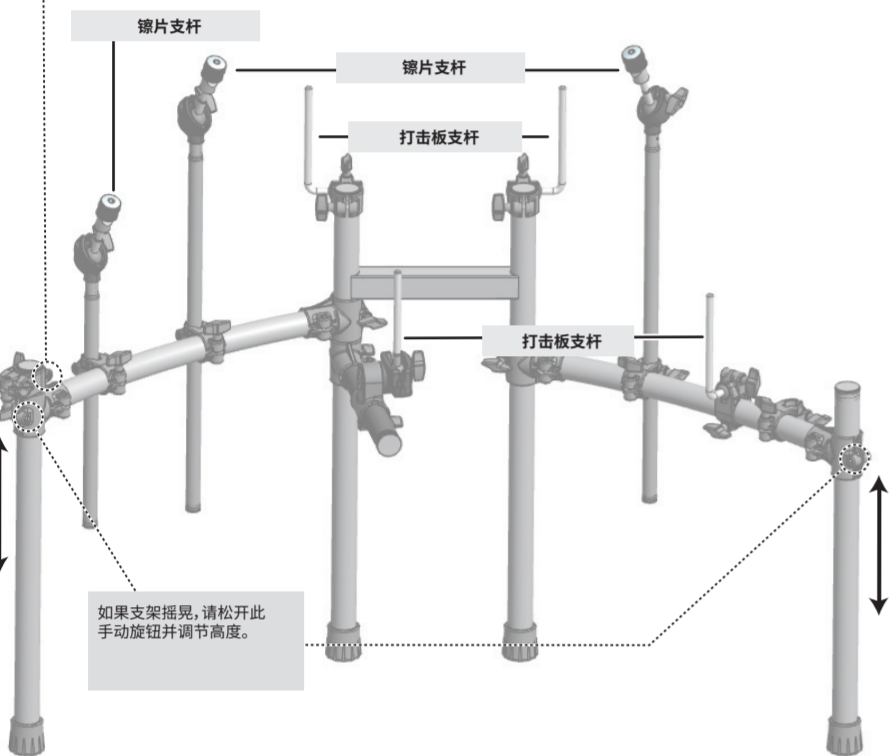
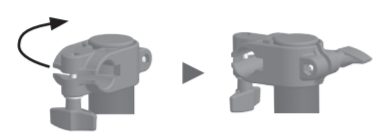

MDS-Compact

如果使用的是 MDS-Compact 支架,请按照用户手册中所述的步骤将其作为 A 类 (适用于踩镲) 组装。

* 出于安全原因,支架展开宽度请勿大于 1.2 米。

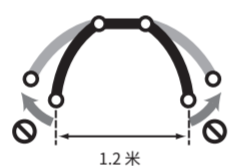

03

安装部件

安装踩镲 (CY-5)

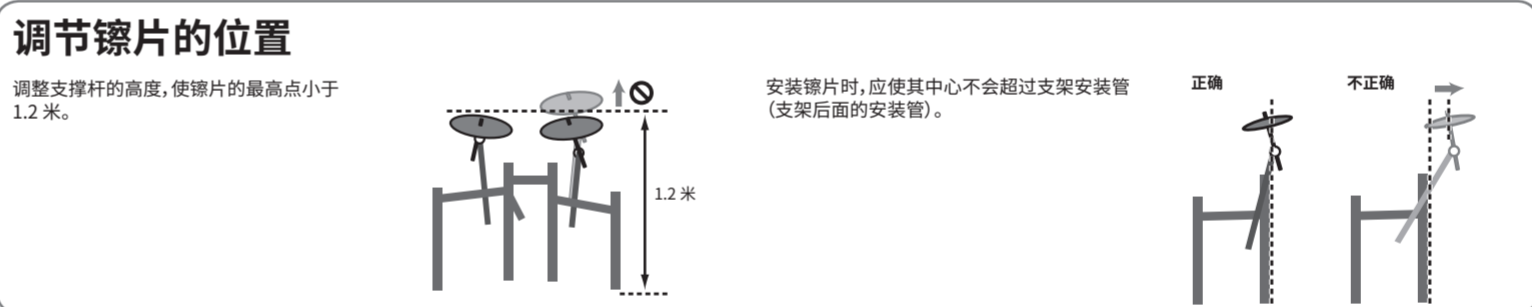
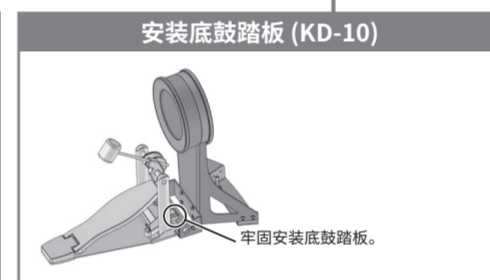
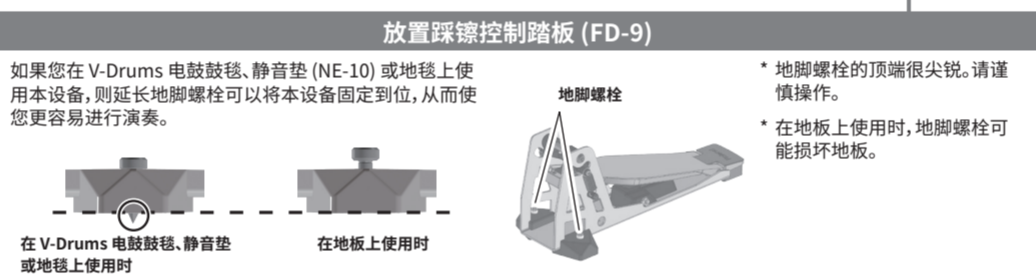
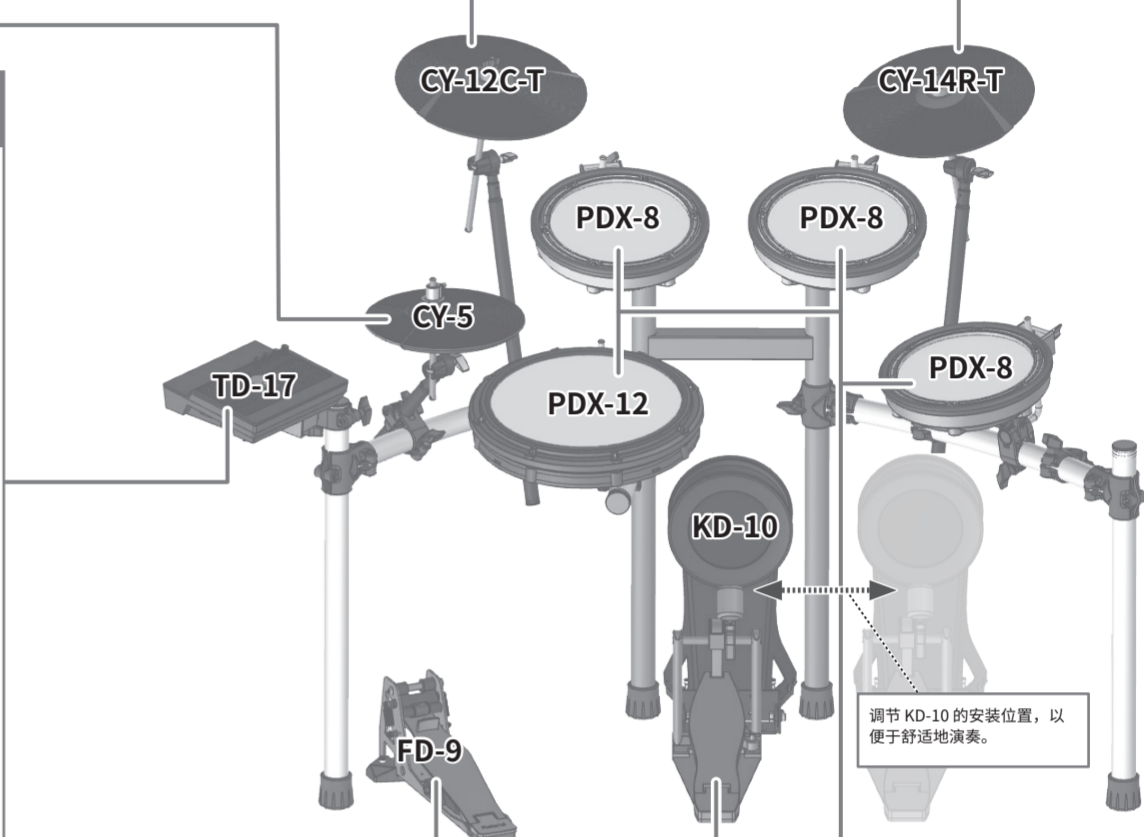
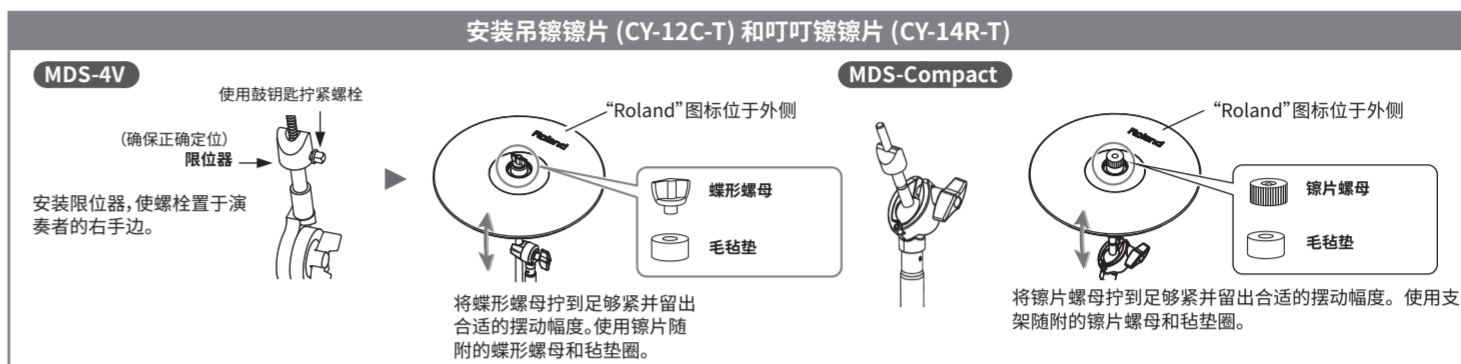
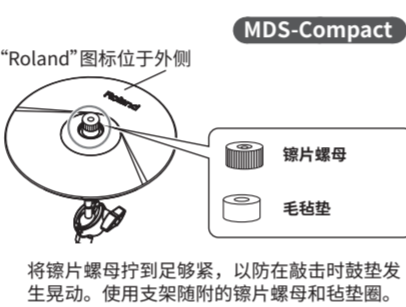
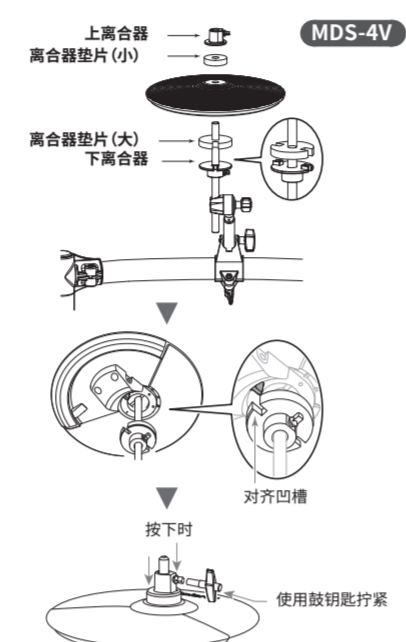

04

将打击板连接到 TD

连接步骤

1. 按图示将连接线连接至 TD。插入接头,然后转动旋钮将其固定。
2. 连接线上贴有标签,指示要连接的打击板。按图示将连接线连接至每个打击板的 OUTPUT 插孔。



* 在标记为 **○** 的位置使用夹线器,在标记为 **□** 的位置使用束线带,将连接线固定,使它们不会影响您的演奏。请将束线带环绕在连接杆上。

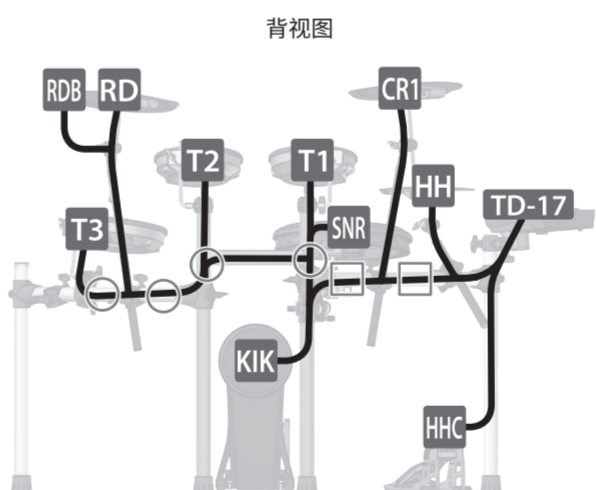

05

连接电源适配器和音箱

按照 TD 用户手册中的说明连接电源适配器、扬声器或耳机。
* 为防止发生故障和损坏设备,在进行任何连接之前,请务必调低音量并关闭所有设备。

左手安装

本指南中介绍的安装方式适用于右手演奏者。要针对左手演奏者进行安装,请按以下步骤重新安装组件。

- 左右交换弯管 (L) 和 (R) 以及直管 (L) 和 (R)。
- 将固定器 (C) 和军鼓安装管安装在右侧。
- 使用它们的附件支架左右交换打击板和镲片。
- 左右交换 TD 的音源支架。

更换弯管后,安装固定器,以便通过固定器间隙能看到安装管上的标记。

取下盖子,取下固定器 (C) 和军鼓安装管,然后将它们重新安装到右侧。

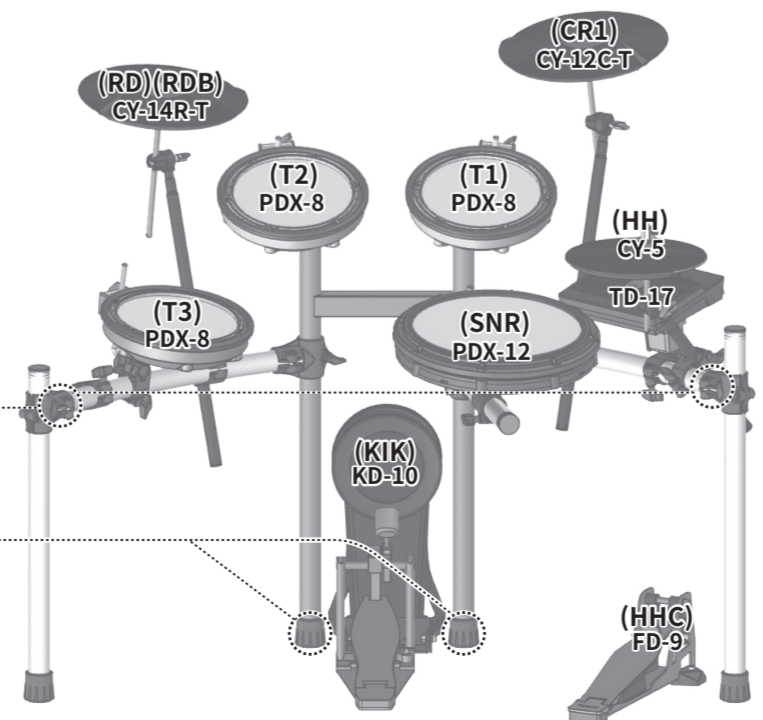

按图示连接连接线。

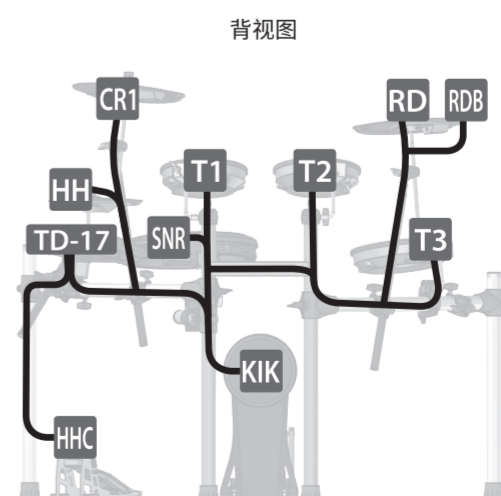

这样便完成了组装和连接。

■ 当您完成连接后,请按《TD-17/17-L 用户手册》中的指示打开电源,并检查能否听到声音。

■ KD-10 (底鼓)

01 安装底鼓踏板。

调整踩锤的位置使得锤头击打鼓面中间，然后固定底鼓踏板和 KD-10。

* 可以使用市面上出售的各种类型的踩锤，包括毛毡头、塑料头或木质头。但如果使用毛毡头，可能会在打击面上留下痕迹。

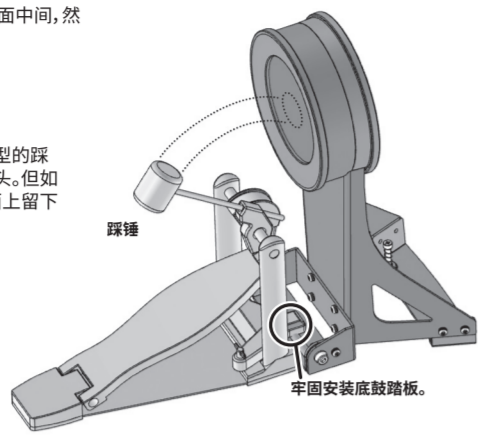

使用双踩时

按左图所示将两个踩锤放置在锤头与打击板中央距离相等的位置。如果其中一个锤头比另一个锤头距离中央远，较远的锤头发出的音量会比较小，或者效果不佳。
在使用双踩时，灵敏度与使用单踩相比有所降低。在音源上提高灵敏度。详情请参阅 TD 用户手册。

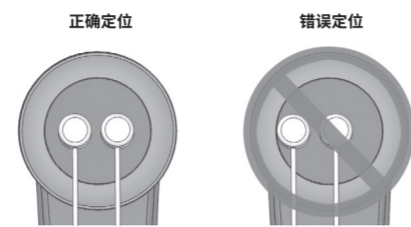

02 踩下底鼓踏板并确保安装正确且稳固。

请确保 KD-10 的底座和底鼓踏板都接触地面。

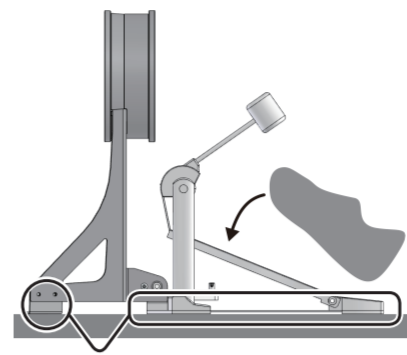

注意

- * 牢固安装 KD-10 和底鼓踏板。
- * 小心不要夹到手指。
- * 取决于您如何使用设备，固定踏板的螺栓可能会变松，使踏板在演奏时摇晃。在此情况下，使用市售的工具拧紧螺栓。

03 调节地脚螺栓。

如果您在 V-Drums 电鼓鼓毯、静音垫 (NE-10) 或地毯上使用本设备，则延长地脚螺栓可以将本设备固定到位。

但是，如果不足以使 KD-10 固定，您可以调节地脚螺栓，使它的顶端穿过底座。这样便可将其固定，使您的演奏更顺畅。

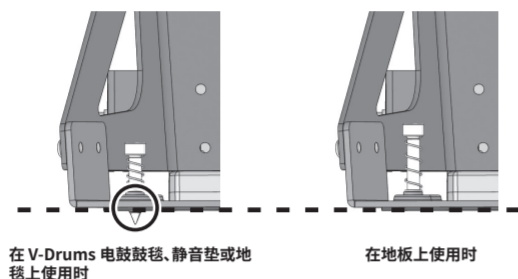

注意

- * 在地板上使用时，地脚螺栓可能损坏地板。请正确调节地脚螺栓。
- * 地脚螺栓的顶端很尖锐。请谨慎操作。

组件名称

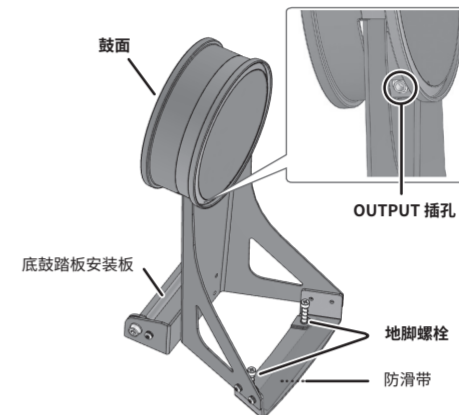

■ FD-9 (踩镲控制踏板)

调整触感

可以通过取下左侧或右侧弹簧来减轻触感。请注意不要在取下或安装弹簧时夹到手指。

1. 拆下下挂钩。

取下一个或另一个。

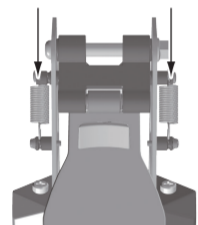

2. 拆下上挂钩。

要重新安装弹簧，请首先安装上挂钩。

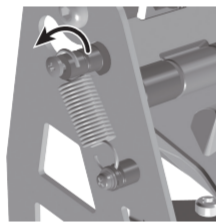

组件名称

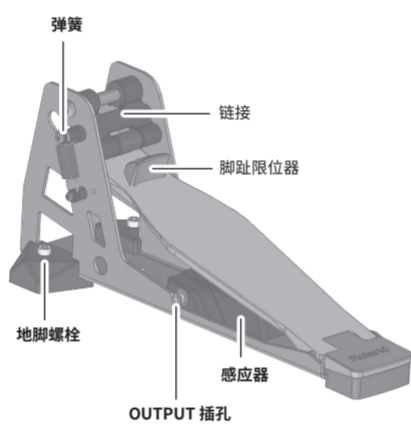

■ CY-5 (踩镲)

CY-5 组件名称

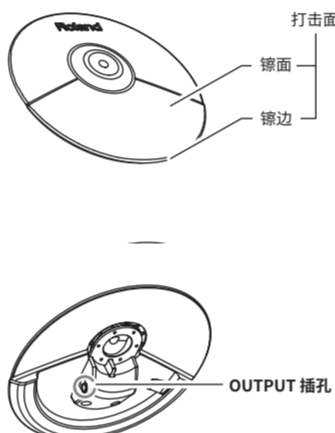

■ CY-12C-T (吊镲)

CY-12C-T 组件名称

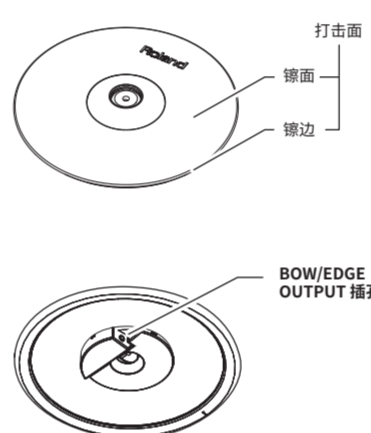

■ CY-14R-T (叮叮镲)

CY-14R-T 组件名称

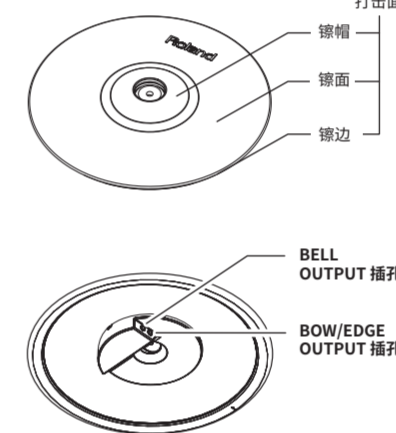

固定连接线 (CY-14R-T/CY-12C-T)

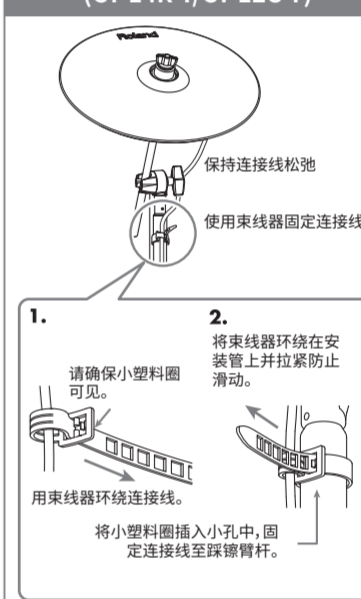

注意

持续演奏可能导致打击板掉色，但不会影响打击板的功能。

■ PDX-12 (军鼓)

组件名称

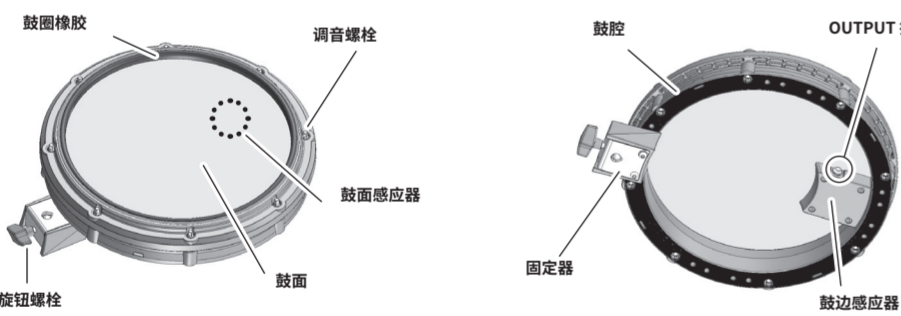

调节鼓皮松紧度

本设备出厂时，鼓皮调节得较为松弛。使用前，请将鼓皮调节到较高的绷紧度。

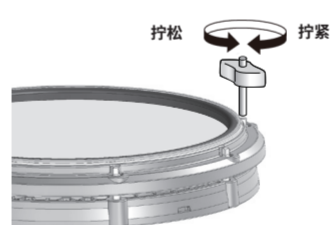

1. 按图示顺序从一侧到另一侧缓慢调整每个调音螺栓。
2. 进行微调，同时继续检查打击板触感和感应。

* 不要单独拧紧一个调音螺栓。这样做会使鼓皮不能均匀地张紧，从而导致故障。

■ PDX-8 (嗵鼓)

组件名称

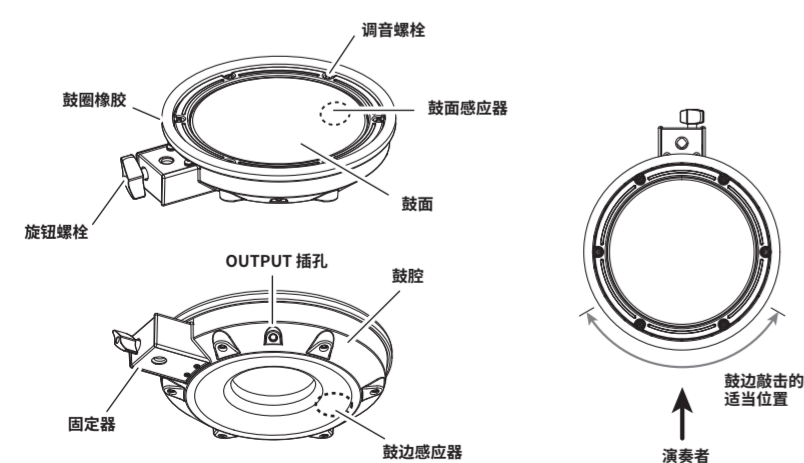

注意

使用前请务必调节鼓皮松紧度。

调节鼓皮松紧度

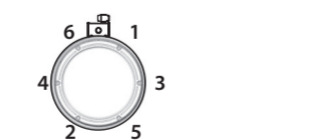

1. 按图示顺序从一侧到另一侧缓慢调整每个调音螺栓。合适的松紧度将提供与原声鼓大致相同的敲击响应。
2. 使用鼓钥匙按需要调节松紧度。

For China

有关产品中所含有害物质的说明

本资料就本公司产品中所含的特定有害物质及其安全性予以说明。本资料适用于2007年3月1日以后本公司所制造的产品。

环保使用期限



此标志适用于在中国国内销售的电子信息产品，表示环保使用期限的年数。所谓环保使用期限是指在自制造日起的规定的期限内，产品中所含的有害物质不致引起环境污染，不会对人身、财产造成严重的不良影响。环保使用期限仅在遵照产品使用说明书，正确使用产品的条件下才有效。不当的使用，将会导致有害物质泄漏的危险。

产品中有毒物质的名称及含量

部件名称	有害物质					
	铅 (Pb)	汞 (Hg)	镉 (Cd)	六价铬 (Cr (VI))	多溴联苯 (PBB)	多溴二苯醚 (PBDE)
外壳 (壳体)	×	○	○	○	○	○
电子部件 (印刷电路板等)	×	○	×	○	○	○
附件 (电源线、交流适配器等)	×	○	○	○	○	○

本表格依据 SJ/T 11364 的规定编制。
○：表示该有害物质在该部件所有均质材料中的含量均在 GB/T 26572 规定的限量要求以下。
×：表示该有害物质至少在该部件的某一均质材料中的含量超出 GB/T 26572 的限量要求。
(企业可在此处，根据实际情况对上表中打“×”的技术原因进行进一步说明。)