



TASTIERA DA PALCO

YC88

YC73

MANUALE DI ISTRUZIONI

Important Notice: Guarantee Information for customers in European Economic Area (EEA) and Switzerland

Important Notice: Guarantee Information for customers in EEA* and Switzerland For detailed guarantee information about this Yamaha product, and Pan-EEA* and Switzerland warranty service, please either visit the website address below (Printable file is available at our website) or contact the Yamaha representative office for your country. * EEA: European Economic Area	English
Wichtiger Hinweis: Garantie-Information für Kunden in der EWR* und der Schweiz Für nähere Garantie-Information über dieses Produkt von Yamaha, sowie über den Pan-EWR*- und Schweizer Garantieservice, besuchen Sie bitte entweder die folgend angegebene Internetadresse (eine druckfähige Version befindet sich auch auf unserer Webseite), oder wenden Sie sich an den für Ihr Land zuständigen Yamaha-Vertrieb. *EWR: Europäischer Wirtschaftsraum	Deutsch
Remarque importante: informations de garantie pour les clients de l'EEE et la Suisse Pour des informations plus détaillées sur la garantie de ce produit Yamaha et sur le service de garantie applicable dans l'ensemble de l'EEE ainsi qu'en Suisse, consultez notre site Web à l'adresse ci-dessous (le fichier imprimable est disponible sur notre site Web) ou contactez directement Yamaha dans votre pays de résidence. * EEE : Espace Economique Européen	Français
Belangrijke mededeling: Garantie-informatie voor klanten in de EER* en Zwitserland Voor gedetailleerde garantie-informatie over dit Yamaha-product en de garantieservice in heel de EER* en Zwitserland, gaat u naar de onderstaande website (u vindt een afdrukbaar bestand op onze website) of neemt u contact op met de vertegenwoordiging van Yamaha in uw land. * EER: Europese Economische Ruimte	Nederlands
Aviso importante: información sobre la garantía para los clientes del EEE* y Suiza Para una información detallada sobre este producto Yamaha y sobre el soporte de garantía en la zona EEE* y Suiza, visite la dirección web que se incluye más abajo (la versión del archivo para imprimir esta disponible en nuestro sitio web) o póngase en contacto con el representante de Yamaha en su país. * EEE: Espacio Económico Europeo	Español
Avviso importante: informazioni sulla garanzia per i clienti residenti nell'EEA* e in Svizzera Per informazioni dettagliate sulla garanzia relativa a questo prodotto Yamaha e l'assistenza in garanzia nei paesi EEA* e in Svizzera, potete consultare il sito Web all'indirizzo riportato di seguito (è disponibile il file in formato stampabile) oppure contattare l'ufficio di rappresentanza locale della Yamaha. * EEA: Area Economica Europea	Italiano
Aviso importante: informações sobre as garantias para clientes da AEE* e da Suíça Para obter uma informação pormenorizada sobre este produto da Yamaha e sobre o serviço de garantia na AEE* e na Suíça, visite o site a seguir (o arquivo para impressão está disponível no nosso site) ou entre em contato com o escritório de representação da Yamaha no seu país. * AEE: Área Económica Europeia	Português
Σημαντική σημείωση: Πληροφορίες εγγύησης για τους πελάτες στον ΕΟΧ* και Ελλάδα Για λεπτομερείς πληροφορίες εγγύησης σχετικά με το παρόν προϊόν της Yamaha και την κάλυψη εγγύησης σε όλες τις χώρες του ΕΟΧ και την Ελλάδα, επισκεφτείτε την παρακάτω ιστοσελίδα (Εκτυπώσιμη μορφή είναι διαθέσιμη στην ιστοσελίδα μας) ή απευθυνθείτε στην αντιπροσωπεία της Yamaha στη χώρα σας. * ΕΟΧ: Ευρωπαϊκός Οικονομικός Χώρος	Ελληνικά
Viktigt: Garantiinformation för kunder i EES-området* och Schweiz För detaljerad information om denna Yamahaprodukt samt garantiservice i hela EES-området* och Schweiz kan du antingen besöka nedanstående webbadress (en utskriftsvänlig fil finns på webbplatsen) eller kontakta Yamahas officiella representant i ditt land. * EES: Europeiska Ekonomiska Samarbetsområdet	Svenska
Viktig merknad: Garantiinformasjon for kunder i EØS* og Sveits Detaljert garantiinformasjon om dette Yamaha-produktet og garantiservice for hele EØS-området* og Sveits kan fås enten ved å besøke nettstedene nedenfor (utskriftsversjon finnes på våre nettsider) eller kontakte Yamahas kontoret i landet der du bor. *EØS: Det europeiske økonomiske samarbeidsområdet	Norsk
Vigtig oplysning: Garantioplysninger til kunder i EØ* og Schweiz De kan finde detaljerede garantioplysninger om dette Yamaha-produkt og den fælles garantiserviceordning for EØ* (og Schweiz) ved at besøge det websted, der er angivet nedenfor (der findes en fil, som kan udskrives, på vores websted), eller ved at kontakte Yamahas nationale repræsentationskontor i det land, hvor De bor. * EØ: Det Europæiske Økonomiske Område	Dansk
Tärkeä ilmoitus: Takuutiedot Euroopan talousalueen (ETA)* ja Sveitsin asiakkaille Tämän Yamaha-tuotteen sekä ETA-alueen ja Sveitsin takuuta koskevat yksityiskohtaiset tiedot saatte alla olevasta nettiosoitteesta. (Tulostettava tiedosto saatavissa sivustollamme.) Voitte myös ottaa yhteyttä paikalliseen Yamaha-edustajaan. *ETA: Euroopan talousalue	Suomi
Ważne: Warunki gwarancyjne obowiązujące w EOG* i Szwajcarii Aby dowiedzieć się więcej na temat warunków gwarancyjnych tego produktu firmy Yamaha i serwisu gwarancyjnego w całym EOG* i Szwajcarii, należy odwiedzić wskazaną poniżej stronę internetową (Plik gotowy do wydruku znajduje się na naszej stronie internetowej) lub skontaktować się z przedstawicielstwem firmy Yamaha w swoim kraju. * EOG — Europejski Obszar Gospodarczy	Polski
Důležité oznámení: Záruční informace pro zákazníky v EHS* a ve Švýcarsku Podrobné záruční informace o tomto produktu Yamaha a záručním servisu v celém EHS* a ve Švýcarsku naleznete na níže uvedené webové adrese (soubor k tisku je dostupný na našich webových stránkách) nebo se můžete obrátit na zástupce firmy Yamaha ve své zemi. * EHS: Evropský hospodářský prostor	Česky
Fontos figyelemzetés: Garancia-információk az EGT* területén és Svájcban élő vásárlók számára A jelen Yamaha termékre vonatkozó részletes garancia-információk, valamint az EGT*-re és Svájcra kiterjedő garanciális szolgáltatás tekintetében keresse fel webhelyünket az alábbi címen (a webhelyen nyomtatható fájl is található), vagy pedig lépjen kapcsolatba az országában működő Yamaha képviselői irodával. * EGT: Európai Gazdasági Térség	Magyar
Oluline märkus: Garantiiteave Euroopa Majanduspiirkonna (EMP)* ja Šveitsi klientidele Täpsemat teabes saamiseks selle Yamaha toote garantii ning kogu Euroopa Majanduspiirkonna ja Šveitsi garantiiteeninduse kohta, külastage palun veebisaiti alljärgneval aadressil (meie saidil on saadaval printitav fail) või pöörduge Teie regiooni Yamaha esinduse poole. * EMP: Euroopa Majanduspiirkond	Eesti keel
Svarīgs paziņojums: garantijas informācija klientiem EEZ* un Šveicē Lai saņemtu detalizētu garantijas informāciju par šo Yamaha produktu, kā arī garantijas apkalpošanu EEZ* un Šveicē, lūdzmu, apmeklējiet zemāk norādīto tīmekļa vietnes adresi (tīmekļa vietnē ir pieejams drukājams fails) vai sazinieties ar jūsu valsti apkalpojošo Yamaha pārstāvniecību. * EEZ: Eiropas Ekonomikas zona	Latviešu
Dėmesio: informacija dėl garantijos pirkėjams EEE* ir Šveicarijoje Jei reikia išsamios informacijos apie šį „Yamaha“ produktą ir jo techninę priežiūrą visoje EEE* ir Šveicarijoje, apsilankykite mūsų svetainėje toliau nurodytu adresu (svetainėje yra spausdintinas failas) arba kreipkitės į „Yamaha“ atstovybę savo šaliai. *EEE – Europos ekonominė erdvė	Lietuvių kalba
Dôležité upozornenie: Informácie o záruke pre zákazníkov v EHP* a Švajčiarsku Podrobné informácie o záruke týkajúce sa tohto produktu od spoločnosti Yamaha a garančnom servise v EHP* a Švajčiarsku nájdete na webovej stránke uvedenej nižšie (na našej webovej stránke je k dispozícii súbor na tlač) alebo sa obráťte na zástupcu spoločnosti Yamaha vo svojej krajine. * EHP: Európsky hospodársky priestor	Slovenčina
Pomembno obvestilo: Informacije o garanciji za kupce v EGP* in Švici Za podrobnejše informacije o tem Yamahinem izdelku ter garancijskem servisu v celotnem EGP in Švici, obiščite spletno mesto, ki je navedeno spodaj (natisljiva datoteka je na voljo na našem spletnem mestu), ali se obrnite na Yamahinega predstavnika v svoji državi. * EGP: Evropski gospodarski prostor	Slovenščina
Важно съобщение: Информация за гаранцията за клиенти в ЕИП* и Швейцария За подробна информация за гаранцията за този продукт на Yamaha и гаранционното обслужване в паневропейската зона на ЕИП* и Швейцария или посетете посочения по-долу уеб сайт (на нашия уеб сайт има файл за печат), или се свържете с представителния офис на Yamaha във вашата страна. * ЕИП: Европейско икономическо пространство	Български език
Notificare importantă: Informații despre garanție pentru clienții din SEE* și Elveția Pentru informații detaliate privind acest produs Yamaha și serviciul de garanție Pan-SEE* și Elveția, vizitați site-ul la adresa de mai jos (fișierul imprimabil este disponibil pe site-ul nostru) sau contactați biroul reprezentanței Yamaha din țara dumneavoastră. * SEE: Spațiul Economic European	Limba română
Važna obavijest: Informacije o jamstvu za države EGP-a i Švicarske Za detaljne informacije o jamstvu za ovaj Yamahin proizvod te jamstvenom servisu za cijeli EGP i Švicarsku, molimo Vas da posjetite web-stranicu navedenu u nastavku ili kontaktirate ovlaštenog Yamahinog dobavljača u svojoj zemlji. * EGP: Evropski gospodarski prostor	Hrvatski

<https://europe.yamaha.com/warranty/>

Informazioni per gli utenti sulla raccolta e lo smaltimento di vecchia attrezzatura



Questi simboli sui prodotti, sull'imballaggio e/o sui documenti che li accompagnano, indicano che i prodotti elettrici ed elettronici non devono essere mischiati con i rifiuti generici.

Per il trattamento, il recupero e il riciclaggio appropriato di vecchi prodotti, si prega di portarli ai punti di raccolta designati, in accordo con la legislazione locale.

Smaltendo correttamente questi prodotti si potranno recuperare risorse preziose, oltre a prevenire potenziali effetti negativi sulla salute e l'ambiente che potrebbero sorgere a causa del trattamento improprio dei rifiuti.

Per ulteriori informazioni sulla raccolta e il riciclaggio di vecchi prodotti, si prega di contattare l'amministrazione comunale locale, il servizio di smaltimento dei rifiuti o il punto vendita dove sono stati acquistati gli articoli.

Per utenti imprenditori dell'Unione europea:

Se si desidera scartare attrezzatura elettrica ed elettronica, si prega di contattare il proprio rivenditore o il proprio fornitore per ulteriori informazioni.

Informazioni sullo smaltimento negli altri Paesi al di fuori dell'Unione europea:

Questi simboli sono validi solamente nell'Unione Europea; se si desidera scartare questi articoli, si prega di contattare le autorità locali o il rivenditore e richiedere informazioni sulla corretta modalità di smaltimento.

(weee_eu_it_02)

PRECAUZIONI

LEGGERE ATTENTAMENTE PRIMA DI CONTINUARE

Conservare questo manuale in un luogo sicuro e accessibile per future consultazioni



AVVERTENZA

Attenersi sempre alle precauzioni di base indicate di seguito per evitare il rischio di lesioni gravi o addirittura di morte dovuto a scosse elettriche, cortocircuiti, danni, incendi o altri pericoli. Tali precauzioni includono, fra le altre, quelle indicate di seguito:

Alimentazione/cavo di alimentazione

- Non posizionare il cavo di alimentazione in prossimità di fonti di calore, quali radiatori o caloriferi. Non piegarlo eccessivamente né danneggiarlo. Non posizionare oggetti pesanti sul cavo.
- Utilizzare solo la tensione corretta specificata per lo strumento. La tensione necessaria è indicata sulla piastrina del nome dello strumento.
- Utilizzare solo il cavo di alimentazione o la spina elettrica in dotazione.
- Controllare periodicamente la spina elettrica e rimuovere eventuale sporcizia o polvere accumulata.
- Collegare il cavo a una presa appropriata dotata di messa a terra. Una messa a terra non corretta potrebbe causare scosse elettriche.

Non aprire

- Lo strumento non contiene componenti riparabili dall'utente. Non aprire lo strumento né tentare di smontare o modificare in alcun modo i componenti interni. In caso di malfunzionamento, non utilizzare lo strumento e richiedere l'assistenza di un tecnico autorizzato Yamaha.

Esposizione all'acqua

- Non esporre lo strumento alla pioggia, non usarlo vicino all'acqua o in ambienti umidi o bagnati né sistemare su di esso contenitori di liquidi (ad esempio, tazze, bicchieri o bottiglie) che possano riversarsi in una qualsiasi delle aperture. In caso di infiltrazione di liquido all'interno dello strumento, come ad esempio acqua, spegnere immediatamente lo strumento e scollegare il cavo di alimentazione dalla presa CA. Richiedete quindi l'assistenza di un tecnico autorizzato Yamaha.
- Non inserire o rimuovere la spina elettrica con le mani bagnate.

Esposizione al fuoco

- Non appoggiare sullo strumento oggetti con fiamme vive, come ad esempio candele. Tali oggetti potrebbero cadere provocando un incendio.

Anomalie

- Se si verifica uno dei problemi riportati di seguito, spegnere immediatamente l'interruttore di alimentazione e scollegare la spina elettrica dalla presa. Richiedere quindi l'assistenza di un tecnico autorizzato Yamaha.
 - La spina o il cavo di alimentazione è danneggiato.
 - Si verifica l'emissione di un odore insolito o di fumo.
 - Alcuni oggetti sono caduti nello strumento.
 - Si verifica una improvvisa scomparsa del suono durante l'utilizzo dello strumento.
 - Se esistono crepe o fratture sullo strumento.



ATTENZIONE

Attenersi sempre alle precauzioni di base elencate di seguito per evitare lesioni personali o danni allo strumento o ad altri oggetti. Tali precauzioni includono, fra le altre, quelle indicate di seguito:

Alimentazione/cavo di alimentazione

- Non collegare lo strumento a una presa elettrica utilizzando un connettore multiplo, per evitare una riduzione della qualità del suono o un eventuale surriscaldamento della presa stessa.
- Per scollegare il cavo di alimentazione dallo strumento o dalla presa elettrica, afferrare sempre la spina e non il cavo, per evitare di danneggiarlo.
- Se si prevede di non utilizzare lo strumento per un lungo periodo di tempo o in caso di temporali, rimuovere la spina dalla presa elettrica.

Posizione

- Non collocare lo strumento in posizione instabile, per evitare che cada.
- Prima di spostare lo strumento, assicurarsi che tutti i cavi siano scollegati per evitare danni o lesioni alle persone che potrebbero inciampare.
- Prima di installare il prodotto, assicurarsi che la presa CA utilizzata sia facilmente accessibile. In caso di problemi o malfunzionamenti, spegnere immediatamente lo strumento e scollegare la spina dalla presa elettrica. Anche quando l'interruttore di alimentazione è disattivato, una quantità minima di corrente continua ad alimentare il prodotto. Se si prevede di non utilizzare il prodotto per un lungo periodo di tempo, scollegare il cavo di alimentazione dalla presa CA a muro.

Collegamenti

- Prima di collegare lo strumento ad altri componenti elettronici, spegnere tutti i componenti interessati. Prima di accendere o spegnere i componenti, impostare al minimo i livelli del volume.
- Assicurarsi inoltre che il volume di tutti i componenti sia impostato al minimo. Aumentare gradualmente il volume mentre si suona lo strumento fino a raggiungere il livello desiderato.

Precauzioni di utilizzo

- Non introdurre le dita o le mani nelle fessure presenti sullo strumento.
- Non introdurre né lasciare cadere carta, oggetti metallici o di altro tipo nelle fessure presenti sul pannello o sulla tastiera. Ciò potrebbe causare lesioni personali, danni allo strumento o ad altri oggetti o problemi nel funzionamento.
- Non appoggiarsi allo strumento, né posizionarvi sopra oggetti pesanti. Non esercitare eccessiva forza su pulsanti, switch o connettori.
- Non utilizzare lo strumento/dispositivo o le cuffie per lunghi periodi di tempo o con livelli di volume eccessivi. Tali pratiche potrebbero causare una perdita permanente dell'udito. Se si accusano disturbi uditivi come fischi o abbassamento dell'udito, rivolgersi a un medico.

Yamaha declina qualsiasi responsabilità per i danni derivanti da un utilizzo non corretto o dalle modifiche apportate allo strumento, nonché per la perdita o la distruzione di dati.

Spegnere sempre lo strumento quando non è utilizzato.

Anche quando l'interruttore [STANDBY/ON] è in posizione di standby (il display è spento), una quantità minima di corrente continua ad alimentare lo strumento.

Se non si intende utilizzare lo strumento per un lungo periodo di tempo, scollegare il cavo di alimentazione dalla presa a muro CA.

AVVISO

Attenersi agli avvisi riportati di seguito per evitare il malfunzionamento/danneggiamento del dispositivo e il danneggiamento dei dati o di altri oggetti.

■ Utilizzo

- Non utilizzare lo strumento in prossimità di apparecchi televisivi, radio, stereo, telefoni cellulari o altri dispositivi elettrici. In caso contrario, lo strumento o i suddetti dispositivi potrebbero generare interferenze. Quando si utilizza lo strumento insieme a un'applicazione su uno smart device quale uno smartphone o un tablet, si consiglia di impostare "Airplane Mode" (Modalità aereo) su "ON" su tale dispositivo per evitare il disturbo causato dalla comunicazione.
- Per evitare la deformazione del pannello, il danneggiamento dei componenti interni o il funzionamento instabile, non esporre lo strumento a un'eccessiva quantità di polvere, a vibrazioni o a condizioni climatiche estreme. Ad esempio, non lasciare lo strumento sotto la luce diretta del sole, in prossimità di una fonte di calore o all'interno di una vettura nelle ore diurne.
- Non collocare oggetti in vinile, plastica o gomma sullo strumento per evitare di scolorire il pannello o la tastiera.

■ Manutenzione

- Pulire lo strumento con un panno morbido asciutto o leggermente inumidito. Se il pannello (anteriormente, posteriormente o lateralmente, ad eccezione dei controller e della tastiera) è sporco, rimuovere lo sporco con un panno umidificato con una soluzione detergente neutra e ben strizzato. Eliminare i residui della soluzione utilizzando un panno umido (solo acqua) ben strizzato. Non utilizzare diluenti per vernici, solventi, alcol o salviette imbevute di sostanze chimiche.
- Durante estremi cambiamenti di temperatura o umidità può verificarsi la condensazione di acqua con la raccolta della stessa sulla superficie dello strumento. Se l'acqua non venisse completamente rimossa, le parti in legno dello strumento potrebbero assorbirla e rimanere danneggiate. Rimuovere subito qualsiasi traccia d'acqua utilizzando un panno morbido.

■ Salvataggio dei dati

- I Live Set Sound modificati (incluse le impostazioni delle schermate SETTINGS) e le impostazioni delle schermate MENU vengono persi quando si spegne lo strumento. Ciò si verifica anche quando lo strumento viene spento con la funzione Auto Power Off (pagina 23). Salvare i dati nello strumento o nell'unità flash USB/un dispositivo esterno come un computer (pagina 25). I dati salvati nello strumento potrebbero però andare persi a causa di guasti, errori operativi e così via. Salvare i dati importanti su un'unità flash USB/un dispositivo esterno, ad esempio un computer (pagina 25). Prima di utilizzare un'unità flash USB, fare riferimento a pagina 26.

- Per evitare la perdita di dati dovuta al danneggiamento dell'unità flash USB, si consiglia di creare una copia di backup dei dati importanti su un'unità flash USB di riserva o su un dispositivo esterno, ad esempio un computer.

Informazioni

■ Informazioni sui copyright

- Fatta eccezione per l'uso personale, è severamente vietata la copia dei dati musicali commercialmente disponibili compresi, tra gli altri, i dati MIDI e/o i dati audio.
- Il prodotto comprende ed è fornito in bundle con contenuti di cui Yamaha detiene i diritti di copyright o in relazione ai quali Yamaha dispone di una licenza di utilizzo del copyright di terzi. In base a quanto stabilito dalle leggi sul copyright e da altre leggi applicabili, l'utente NON è autorizzato a distribuire supporti su cui sono stati salvati o registrati tali contenuti (identici o molto simili a quelli forniti con questo prodotto).
 - * I contenuti sopra descritti includono programmi, dati di stili di accompagnamento, dati MIDI, dati WAVE, dati di registrazioni vocali, partiture, dati di partiture e così via.
 - * È possibile distribuire supporti su cui sono registrate le proprie performance o produzioni musicali realizzate utilizzando tali contenuti. In tal caso non è necessario richiedere alcuna autorizzazione a Yamaha Corporation.

■ Informazioni sul presente manuale

- Le illustrazioni e le schermate LCD riprodotte nel presente manuale hanno finalità puramente didattiche e possono variare rispetto a quanto effettivamente visualizzato nello strumento dell'utente.
- iPhone e iPad sono marchi di proprietà di Apple Inc., registrati negli Stati Uniti e in altri paesi.
- IOS è un marchio o un marchio registrato di Cisco negli Stati Uniti e in altri paesi e viene utilizzato su licenza.
- I nomi delle aziende e dei prodotti riportati in questo manuale sono marchi o marchi registrati dai rispettivi proprietari.

Il numero di modello e quello di serie, i requisiti di alimentazione e altre informazioni del prodotto si trovano sulla piastrina o vicino alla stessa. La piastrina del prodotto si trova nella parte posteriore dell'unità. Annotare il numero di serie nello spazio indicato di seguito e conservare il manuale come documento di comprovazione dell'acquisto; in tal modo, in caso di furto, l'identificazione sarà più semplice.

Numero del modello

Numero di serie

(rear_it_01)

Benvenuti

Vi ringraziamo per aver acquistato lo Yamaha YC88/YC73.

Questo strumento è una tastiera da palco progettata specificamente per le performance live.

Leggere attentamente il presente Manuale di istruzioni prima di utilizzare lo strumento, per sfruttarne appieno i vantaggi offerti dalle varie funzioni. Dopo avere letto il manuale, si consiglia di conservarlo in un luogo sicuro e facilmente accessibile, per farvi riferimento nei casi in cui risulti necessario documentarsi meglio su un'operazione o una funzione.

Accessori

- Manuale di istruzioni (questa guida)
- Cavo di alimentazione
- Foot pedal (FC3A)

Caratteristiche principali

■ Suoni d'organo straordinariamente autentici, suoni di pianoforte di qualità impareggiabile e suoni di synth FM dinamici

La serie è dotata di un Tone Generator dell'organo VCM e di un simulatore di altoparlanti rotanti VCM sviluppato in base alla tecnologia VCM (Virtual Circuitry Modeling) Yamaha. La modellazione meticolosamente accurata dei circuiti analogici permette di riprodurre in modo autentico la saturazione naturale e il suono caldo che sono caratteristiche esclusive degli organi tonewheel e degli altoparlanti rotanti. Lo strumento è in grado di riprodurre suoni di pianoforte acustico ed elettrico di alta qualità, derivati e perfezionati dalle tastiere Yamaha serie CP. Dispone inoltre di un generatore di suoni FM con polifonia a 128 note per performance complete e dinamiche.

■ Tastiere pesate "hammer action" adatte per suonare come piano/piano elettrico

La tastiera NW-GH3 (Natural Wood Graded Hammer con rivestimenti in ebano e avorio sintetici) del modello YC88 riproduce il tocco di un pianoforte a coda, con una resistenza dei tasti che aumenta quando si passa al registro più basso. Il modello YC73 adotta una tastiera BHS (Balanced Hammer Standard) perfetta per le performance anche come piano elettrico.

■ Aspetto elegante e portabilità

Il design finemente realizzato e l'esterno in alluminio della serie YC offre un aspetto elegante e professionale in uno strumento leggero e altamente portatile, perfetto per l'uso sul palco.

■ L'interfaccia utente consente il controllo totale e intuitivo necessario per le performance dal vivo

Tutti i controlli richiesti sul palco sono posizionati nelle sezioni dedicate sul pannello, quali Organ e Keys. In questo modo è possibile accedere direttamente ai parametri necessari in qualsiasi momento e improvvisare variazioni del suono al volo. Inoltre, la sezione Organ presenta drawbar fisici di nuova concezione che garantiscono naturalmente una straordinaria suonabilità e permettono di verificare immediatamente le impostazioni correnti dei drawbar stessi (con indicatori LED) quando si cambia il tipo di suono (Live Set Sound), in modo da potersi concentrare completamente sulla propria performance.

■ Collegamento con altri dispositivi e ampliamento del potenziale per le performance

La funzione di controllo MIDI completa e una potente funzione Master Keyboard permettono di collegare facilmente lo strumento a sintetizzatori software e dispositivi MIDI esterni. Lo strumento dispone inoltre di un'interfaccia audio USB/MIDI Class Compliant integrata, estremamente utile per la registrazione in casa e in studi professionali, oltre ad offrire una straordinaria potenza sul palco.

Sommario

PRECAUZIONI.....	5
AVVISO.....	7
Informazioni	7
Benvenuti.....	8
Accessori.....	8
Caratteristiche principali.....	8

Controlli e funzioni **10**

Pannello frontale	10
Impostazioni del display LCD e delle spie.....	10
Live Set.....	12
Memorizzazione di un Live Set Sound	12
Commutazione/Copia di Live Set Sound	13
Inizializzazione del Live Set Sound	13
Sezione Organ.....	14
Sezione Keys (Key A/Key B).....	16
Sezione EFFECT	17
Sezione SPEAKER/AMP	18
Sezione REVERB.....	19
EQ master.....	19
Pannello posteriore	20

Impostazione **22**

Alimentazione.....	22
Collegamento di altoparlanti o cuffie	22
Accensione e spegnimento.....	22
Funzione di spegnimento automatico.....	23
Ripristino alle impostazioni di fabbrica pre-definite (Factory Reset)	23

Struttura di base e contenuto del display **23**

Configurazione della schermata principale	23
Selezione delle sezioni Voice	23
Chiusura della schermata corrente	24
Modifica dei nomi di file/Live Set Sound.....	24

Salvataggio/caricamento di dati **25**

Salvataggio delle impostazioni in un' unità flash USB	25
Caricamento delle impostazioni da un'unità flash USB.....	25

Utilizzo con dispositivi esterni **27**

Impostazione dei canali di trasmissione e ricezione MIDI	28
Impostazione del generatore di suoni inter- no in modo che non venga riprodotto il suo- no quando viene suonata la tastiera integrata.....	28
Impostazione per la modalità di utilizzo dei terminali MIDI [IN]/[OUT] (impostazioni della porta MIDI)	28
Collegamento a un computer	29
Collegamento di un iPhone o iPad	29
Audio USB	29
MIDI.....	30

Elenco delle operazioni speciali **31**

Elenco dei tipi di effetto Insertion **32**

Elenco dei tipi di controllo EG/Filter **34**

MENU LIST (Elenco dei MENU) **36**

SETTINGS LIST (Elenco SETTINGS) **42**

Appendice **51**

Messaggi sul display	51
Risoluzione dei problemi	52
Specifiche tecniche	54
Indice.....	55

DATA LIST **56**

Live Set Sound List	56
Voice List	58
Control Change Number List	60
MIDI Data Format	62
MIDI Data Table	64
MIDI Implementation Chart.....	69

Controlli e funzioni

Pannello frontale

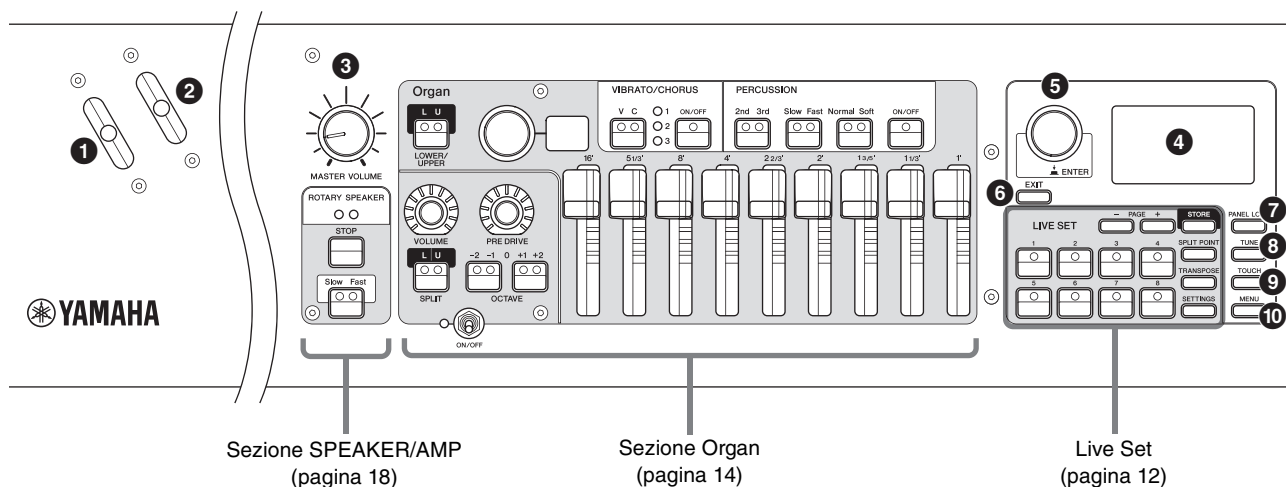

1 Leva del pitch bend

Utilizzabile come controller del pitch bend oppure per modificare la velocità di rotazione dell'altoparlante rotante nella sezione SPEAKER/AMP.

È possibile impostare la funzione per cui utilizzare la leva del pitch bend mediante il pulsante [SETTINGS] → "Controllers" → "Bend Lever" → "Mode" (pagina 49). Nelle impostazioni predefinite, questo valore è impostato su "Pitch Bend".

NOTA

È possibile impostare l'intervallo di pitch bend per ciascuna sezione mediante il pulsante [SETTINGS] → "Controllers" → "Bend Lever" → "Pitch Bend Range" (pagina 49).

2 Leva di modulazione (assegnabile)

Consente di applicare il vibrato al suono.

A questa leva può essere assegnato un altro numero di Control Change. L'assegnazione del numero di Control Change può essere effettuata mediante il pulsante [SETTINGS] → "Controllers" → "Modulation Lever" → "Assign" (pagina 49).

NOTA

- È possibile impostare la profondità e la velocità del vibrato per ciascuna sezione mediante il pulsante [SETTINGS] → "Controllers" → "Modulation Lever" → "P.Mod Depth"/"P.Mod Speed" (pagina 49).
- L'effetto Modulation (CC#1) non viene applicato alla sezione Organ quando è selezionato il tipo di organo VCM (da H1 a H3). Per applicare l'effetto vibrato al tipo di organo VCM, utilizzare la sezione VIBRATO/CHORUS di Organ (pagina 15).

3 Manopola [MASTER VOLUME]

Consente di regolare il volume generale dello strumento.

4 LCD

Consente di visualizzare messaggi di sistema, impostazioni dei parametri e una vasta gamma di altre informazioni a seconda della funzione utilizzata correntemente.

■ Impostazioni del display LCD e delle spie

Per effettuare le seguenti impostazioni, premere il pulsante [MENU] → "Control Panel" → "Display Lights".

Section	Consente di impostare se le spie degli indicatori di ciascuna sezione sono sempre illuminate ("On") indipendentemente dallo stato dello switch [ON/OFF] della sezione corrispondente.
Ins Effect	Consente di impostare se le spie nelle aree EFFECT 1 e 2 delle sezioni Key A/Key B sono sempre illuminate ("On") indipendentemente dallo stato di ciascuno dei pulsanti EFFECT 1/2 [ON/OFF].
LCD SW	Consente di impostare se visualizzare ("On") o meno ("Off") la schermata principale del display LCD. Indipendentemente da questa impostazione, per le varie schermate delle impostazioni quali MENU e SETTINGS la visualizzazione è sempre abilitata.
LCD Contrast	Consente di regolare il contrasto del display LCD.

5 Dial dell'encoder/pulsante [ENTER]

Consente di visualizzare la Live Set View (pagina 12) sul display LCD e di modificare il parametro attualmente selezionato. Nelle schermate MENU e SETTINGS, utilizzare questo dial per spostare il cursore (evidenziato) su o giù.

Inoltre, premere questo dial dell'encoder equivale a premere il pulsante [ENTER]. Utilizzare questo pulsante per determinare il parametro selezionato o eseguire ciascuna operazione.

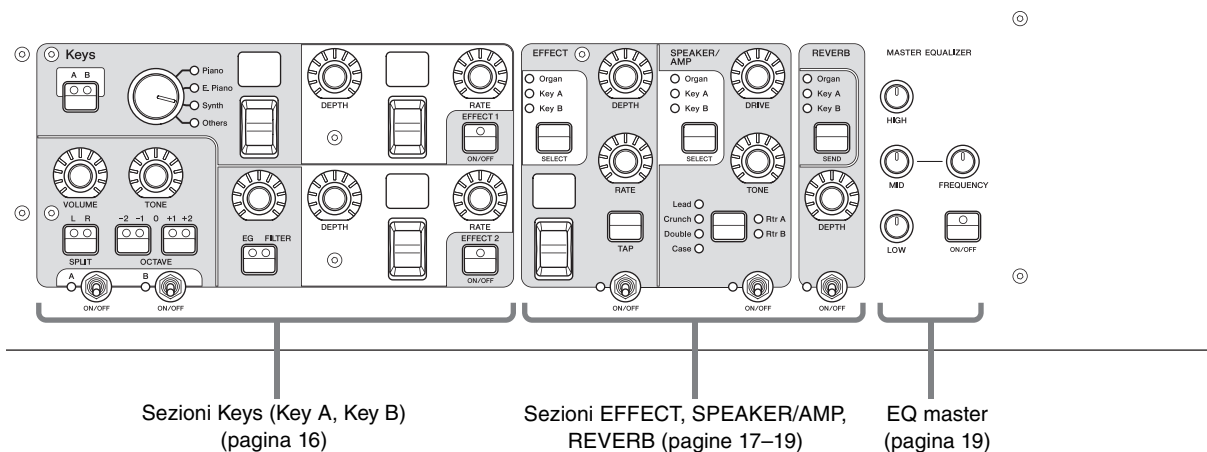

6 Pulsante [EXIT]

Le schermate MENU e SETTINGS sono organizzate secondo una struttura gerarchica. Premere questo pulsante per uscire dalla schermata corrente e tornare al livello precedente. Inoltre, tenendo premuto questo pulsante e premendo altri pulsanti/manopole specifici è possibile accedere a numerose pratiche operazioni e scelte rapide (Operazioni speciali; pagina 31).

7 Pulsante [PANEL LOCK]

Quando questo parametro è impostato su "On", le operazioni del pannello di controllo sono disabilitate in modo che non vi sia il rischio di modificare involontariamente le impostazioni. Quando il blocco del pannello è attivato, nell'angolo in alto a sinistra del display LCD compare l'icona .

NOTA

È possibile configurare le impostazioni di blocco del pannello per le singole aree mediante il pulsante [MENU] → "Control Panel" → "Panel Lock Settings" (pagina 39).

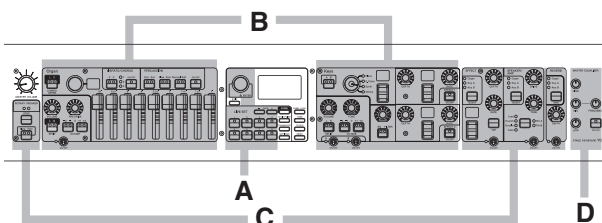

- A. Live Set
- B. Organ/Keys
- C. Effect/Sp Amp/Reverb
- D. Master EQ

8 Pulsante [TUNE]

Consente di impostare l'accordatura per l'intero strumento (414,72–466,78 Hz, il valore predefinito è 440,00 Hz). Premere il pulsante [TUNE] e utilizzare il dial dell'encoder per modificare il valore.

9 Pulsante [TOUCH]

Consente di selezionare le curve che determinano le velocità effettive generate in base all'intensità di esecuzione. Sono disponibili i seguenti cinque tipi di impostazioni. L'impostazione può anche essere modificata mediante il pulsante [MENU] → "General" → "Keyboard/Pedal" → "Touch Curve" (pagina 38).

Impostazioni	Caratteristiche
Normal	Questa curva produce velocità direttamente proporzionali all'intensità con cui si suona la tastiera. È il tipo di curva più comune.
Soft	Questa curva semplifica la generazione di velocità elevate su tutta la tastiera.
Hard	Questa curva rende più difficoltosa la generazione di velocità elevate su tutta la tastiera.
Wide	Questa curva aumenta l'intensità di esecuzione generando velocità più basse se si suona più piano e velocità più alte se si suona più forte. Si tratta di un'impostazione molto utile per ampliare la gamma dinamica delle performance.
Fixed	Questa curva genera la stessa quantità di variazione del suono, indipendentemente dalla forza applicata ai tasti. Per impostare la velocità fissa, selezionare il pulsante [MENU] → "General" → "Keyboard/Pedal" → "Fixed Velocity".

NOTA

Per convenzione, gli organi non rispondono all'intensità di esecuzione (velocità dei tasti). Per questo motivo, la sezione Organ produce solo un suono a velocità fissa, indipendentemente dall'intensità di esecuzione, e le impostazioni del pulsante [TOUCH] non influiscono sulla sezione Organ.

10 Pulsante [MENU]

Consente di richiamare le schermate che consentono di definire le impostazioni complessive del sistema (pagina 36).

Live Set

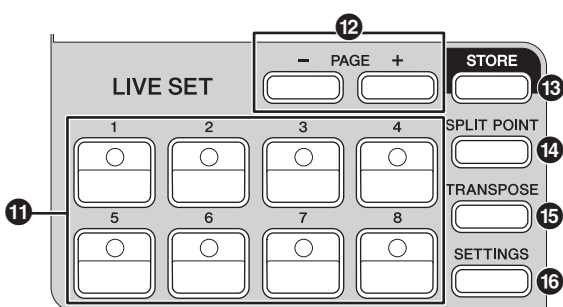

11 Pulsanti Live Set Sound [1]–[8]

Consentono di richiamare i Live Set Sound memorizzati.

Live Set Sound

Il nome "Live Set Sound" indica le impostazioni del suono che includono le voci della sezione Organ (pagina 14) e le sezioni Keys (Key A/Key B; pagina 16), gli effetti disponibili nelle sezioni EFFECT (pagina 17) e le sezioni SPEAKER/AMP (pagina 18) e REVERB (pagina 19). È possibile combinare liberamente voci ed effetti Insertion per creare e memorizzare un Live Set Sound da richiamare facilmente quando necessario. Questo strumento è dotato di una funzione SSS (Seamless Sound Switching) per fare in modo che il suono non venga bruscamente interrotto anche quando si passa da un Live Set Sound a un altro, garantendo così una maggiore naturalezza della performance.

NOTA

Se si desidera escludere il suono interessato dall'effetto SSS, premere nuovamente il pulsante del Live Set Sound attualmente selezionato.

12 Pulsanti PAGE [-]/[+]

Consentono di Cambiare la Live Set Page. Anche il Live Set Sound cambia di conseguenza.

Live Set

Un Live Set combina i Live Set Sound [1] - [8] in una singola Live Set Page. È possibile memorizzare un totale di 20 pagine. In base alle impostazioni predefinite (impostazioni di fabbrica), i Live Set Sound preset sono installati nelle Live Set Page 1-10.

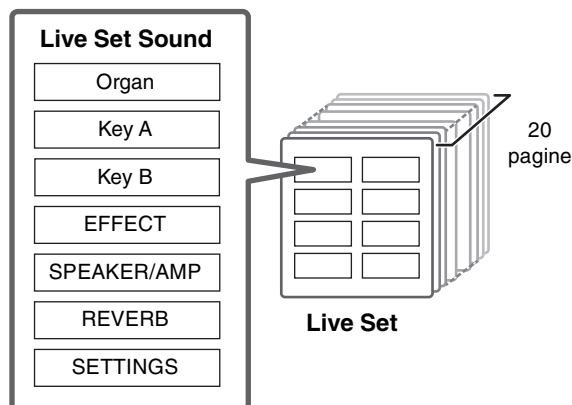

Live Set View

Per aprire la Live Set View, ruotare il dial dell'encoder quando è visualizzata la schermata principale. Nella Live Set View, i nomi dei Live Set Sound [1]-[8] per una Live Set Page vengono visualizzati in una schermata. L'indicazione  verrà visualizzata a sinistra del Live Set Sound attualmente selezionato. Per passare dal Live Set Sound alla Live Set View, ruotare il dial dell'encoder per selezionare un Live Set Sound, quindi premere il pulsante [ENTER]. Una volta effettuata la modifica, verrà automaticamente visualizzata schermata principale. Per mantenere la Live Set View visualizzata durante le performance, impostare "Live Set View Mode" su "Keep" (pagina 39).

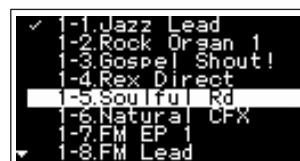

Live Set View Mode

13 Pulsante [STORE]

Consente di memorizzare il Live Set Sound modificato. Vengono memorizzati i seguenti contenuti. Le impostazioni memorizzate verranno mantenute anche quando si spegne lo strumento.

- Impostazioni della sezione Organ
- Impostazioni delle sezioni Key A e Key B
- Impostazioni della sezione EFFECT
- Impostazioni della sezione SPEAKER/AMP
- Impostazioni della sezione REVERB
- Impostazioni in SETTINGS (inclusi SPLIT POINT e TRANSPOSE)

NOTA

Le impostazioni dell'EQ master non possono essere memorizzate in Live Set Sound.

■ Memorizzazione di un Live Set Sound

1. Premere il pulsante [STORE].

Viene visualizzata una schermata per la selezione del Live Set Sound da memorizzare.



2. Premere il pulsante [ENTER] per memorizzare i dati.

Sullo schermo viene visualizzato un messaggio "Completed", quindi viene nuovamente visualizzata la schermata principale.

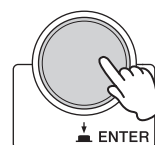

NOTA

Se si desidera memorizzare le impostazioni modificate in un altro Live Set Sound, utilizzare il dial dell'encoder per selezionare il Live Set Sound in cui memorizzare i dati. È possibile verificare che il suono sia stato memorizzato nella destinazione suonando la tastiera, prima del punto 2.



AVVISO

- Se si modificano e si memorizzano le impostazioni di un Live Set Sound esistente (incluso uno dei Live Set Sound preset), le impostazioni precedenti verranno sovrascritte. Procedere con cautela, poiché le impostazioni originali andranno perse.
- Le impostazioni in fase di modifica verranno perse se si seleziona un diverso Live Set Sound oppure si spegne l'alimentazione prima di memorizzare le impostazioni.

NOTA

- Se è stato selezionato un Live Set Sound diverso e si sono pertanto perse le modifiche, è possibile utilizzare la funzione "Edit Recall" per richiamare l'ultimo stato modificato (pagina 41).
- È possibile scaricare i Live Set Sound preset da Soundmondo. Soundmondo è un servizio per la gestione e la condivisione delle impostazioni del suono su un'applicazione iOS o tramite il browser Google Chrome su Mac o PC. Per informazioni dettagliate, fare riferimento al sito Web seguente.
<http://www.yamaha.com/2/soundmondo>

■ Commutazione/Copia di Live Set Sound

- 1. Richiamare il Live Set Sound di origine per la copia o la commutazione.**
- 2. Aprire la schermata operativa.**

Pulsante [MENU] → "Job" → "Live Set Manager" → "Swap" / "Copy".



- 3. Selezionare il Live Set Sound di destinazione per la copia o la commutazione.**

Utilizzare il dial dell'encoder per selezionare il Live Set Sound desiderato. Premere il pulsante [ENTER]. Sullo schermo vengono visualizzati i messaggi "Executing..." → "Completed", quindi viene nuovamente visualizzata la schermata principale.

■ Inizializzazione del Live Set Sound

- 1. Richiamare il Live Set Sound che si desidera inizializzare.**
- 2. Aprire la schermata di inizializzazione.**
- 3. Eseguire l'inizializzazione.**

Pulsante [MENU] → "Job" → "Live Set Manager" → "Initialize".

Utilizzare il dial dell'encoder per selezionare "Live Set Sound Init", quindi premere il pulsante [ENTER]. Sullo schermo vengono visualizzati i messaggi "Initializing..." → "Completed", quindi viene nuovamente visualizzata la schermata principale.

NOTA

Per ripristinare lo stato predefinito delle impostazioni del suono attualmente in fase di modifica, premere contemporaneamente i pulsanti [EXIT] e [SETTINGS]. Questa operazione non sovrascrive il Live Set Sound memorizzato.

14 Pulsante [SPLIT POINT]

Consente di modificare il punto di split. Ruotare il dial dell'encoder oppure premere il tasto che si desidera assegnare come punto di split. L'impostazione verrà memorizzata nel Live Set Sound corrente.

Split

La funzione Split consente di suonare voci differenti con la mano sinistra e la mano destra. Il punto sulla tastiera che separa la sezione della mano destra da quella della mano sinistra della tastiera è denominata "punto di split".

NOTA

- È anche possibile impostare il punto di split premendo il tasto desiderato mentre si tiene premuto il pulsante [SPLIT POINT].
- La nota impostata come punto di split diventa la nota più bassa della sezione della mano destra.
- Il punto di split può anche essere modificato utilizzando il pulsante [SETTINGS] → "Function" → "Split Point" (pagina 44).

15 Pulsante [TRANSPOSE]

Consente di regolare il pitch per semitoni. Le impostazioni possono essere memorizzate nel Live Set Sound. Le impostazioni possono anche essere modificate mediante il pulsante [SETTINGS] → "Sound" → "Function" → "Transpose" (pagina 44).

16 Pulsante [SETTINGS]

Consente di richiamare le schermate per effettuare impostazioni dettagliate per il Live Set Sound attualmente selezionato (pagina 42). È possibile effettuare varie impostazioni, inclusa la personalizzazione della sezione Organ e le impostazioni Mono/Poly per le sezioni Key A e Key B. Le impostazioni effettuate qui vengono memorizzate nel Live Set Sound.

Sezione Organ

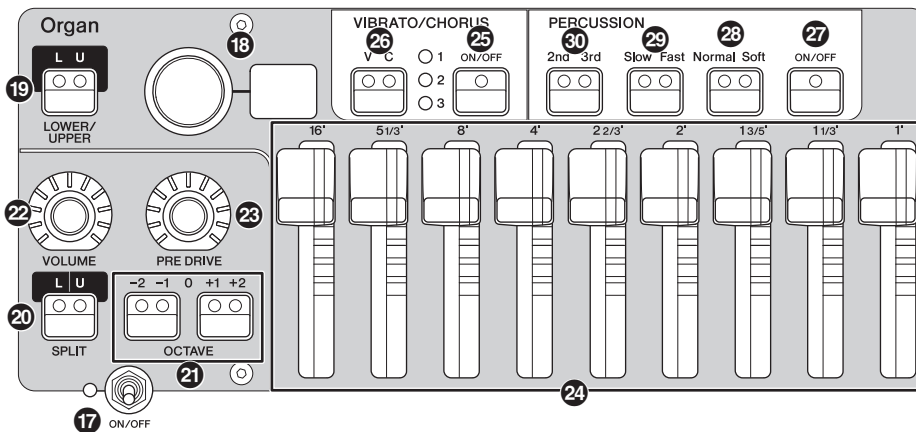

La sezione Organ di YC88/YC73 permette di selezionare un tipo di organo dal Tone Generator dell'organo VCM, in grado di riprodurre fedelmente un organo vintage di tipo tonewheel, o un Tone Generator FM, in grado di riprodurre un organo di tipo a transistor. Grazie all'uso di drawbar fisici, è possibile modificare il suono dell'organo in tempo reale durante la performance. È anche possibile regolare i parametri dettagliati per creare un suono di organo che includa differenze tra i singoli strumenti, ecc.

Tone Generator dell'organo VCM



Il Tone Generator dell'organo VCM è stato sviluppato per riprodurre fedelmente il suono di un organo vintage di tipo tonewheel.

VCM è l'acronimo di "Virtual Circuitry Modeling™", una tecnologia che utilizza DSP per emulare le funzioni di un circuito elettrico analogico. Questa tecnologia permette allo strumento di riprodurre il suono con una profondità simile a quella analogica, che non può essere riprodotta da un semplice suono digitale.

Applicando questa tecnologia, il Tone Generator dell'organo VCM riproduce completamente le seguenti caratteristiche di un organo vintage.

- Armonie naturali e organiche quando si suonano gli accordi, grazie a un circuito a matrice che collega la tastiera, i tonewheel e i drawbar
- Suono di percussioni con notevole presenza, basato sull'analisi del circuito delle valvole
- Clic dei tasti e dispersione del suono basati sull'analisi del circuito elettrico
- Distorsione naturale del suono, simulazione di preamplificatori valvolari vintage
- Effetto Vibrato/Chorus, dai circuiti del vibrato basati su scanner
- Variazioni nelle caratteristiche di frequenza e quantità di potenza che rispondono in modo dinamico al funzionamento del pedale di espressione

La regolazione di questi parametri dettagliati permette di ricreare accuratamente le caratteristiche distintive degli strumenti originali, comprese tutte le imperfezioni che li rendono così attraenti, i malfunzionamenti e persino il deterioramento.

17 Switch [ON/OFF] della sezione

Consente di abilitare (accendere) o disabilitare (spegnere) questa sezione. Quando questa sezione è abilitata (accesa), la spia si illumina e la pressione di un tasto genera il suono.

18 Selettore/Display del tipo di organo

Ruotare il dial dell'encoder per selezionare il tipo di organo da utilizzare. Il tipo selezionato (H1–H3, F1–F3) viene visualizzato sul display.

H1–H3 indicano i tipi di organo VCM, mentre F1–F3 indicano i tipi che utilizzano il Tone Generator FM.

H1	Questo tipo riproduce fedelmente un organo vintage standard. È adatto per assoli di organo e musica in cui l'organo è lo strumento principale.
H2	Questo tipo è caratterizzato da un suono profondo con enfasi nei toni medi e bassi. È ideale per quando si desidera rafforzare la presenza dell'organo in un ensemble o in una banda.
H3	Questo tipo ha un suono unico di Percussione. Funziona bene con gli effetti di potenza ed è adatto per la riproduzione di passaggi veloci.
F1	Questo organo genera semplici onde sinusoidali.
F2	Questo tipo ricrea un famoso organo combo a transistor britannico.
F3	Questo tipo ricrea un famoso organo combo a transistor italiano.

L'impostazione del tipo di organo è comune a entrambe le parti LOWER e UPPER.

NOTA

Le caratteristiche del suono dell'organo (quali il livello di dispersione del tonewheel e il volume del suono del clic dei tasti) possono essere impostate mediante il pulsante [SETTINGS] → "Sound" → "Organ Settings" (pagina 42). Queste impostazioni sono memorizzate nel Live Set Sound.

19 Pulsante LOWER/UPPER [L U]

La sezione Organ è suddivisa in due parti: LOWER e UPPER. Utilizzare questo pulsante per selezionare la parte per la quale si desidera visualizzare/modificare le impostazioni.

20 Pulsante SPLIT [L U]

Consente di definire per quali parti dell'organo viene riprodotto il suono quando si suona ciascuna sezione della tastiera rispetto al punto di split. Premendo il pulsante vengono attivate in sequenza le quattro impostazioni.

Off	Viene riprodotto il suono per la parte selezionata mediante il pulsante LOWER/UPPER [L U], indipendentemente dal tasto suonato.
L+U	Viene riprodotto il suono della parte LOWER quando si suona la sezione sinistra della tastiera, mentre viene riprodotto il suono della parte UPPER quando si suona la sezione destra della tastiera.
U	Viene riprodotto il suono della parte selezionata mediante il pulsante LOWER/UPPER [L U] soltanto quando si suona la sezione destra della tastiera. LOWER/UPPER [L U] viene automaticamente modificato in "U".
L	Viene riprodotto il suono della parte selezionata mediante il pulsante LOWER/UPPER [L U] soltanto quando si suona la sezione sinistra della tastiera. LOWER/UPPER [L U] viene automaticamente modificato in "L".

NOTA

Per informazioni dettagliate sul punto di split, fare riferimento a pagina 13.

21 Pulsanti OCTAVE [-2 -1]/[+1 +2]

Consentono di modificare l'intervallo della tastiera per ottave.

Premere contemporaneamente i pulsanti [-2 -1] e [+1 +2] per ripristinare il valore "0". Questa opzione può essere impostata separatamente per le parti LOWER e UPPER.

22 Manopola [VOLUME]

Consente di regolare il volume di questa sezione. Per la sezione Organ, questo parametro è comune a entrambe le parti LOWER e UPPER.

23 Manopola [PRE DRIVE]

Consente di modificare il gain del preamplificatore dell'organo. Modella (Emula) i cambiamenti nella distorsione causati da una vite di regolazione del preamplificatore nel corpo dell'organo. Questo parametro è comune a entrambe le parti LOWER e UPPER.

24 Drawbar

Consentono di regolare la composizione delle armoniche dell'organo e di determinare il carattere del suono. Quando si sposta un drawbar, il LED si illumina in base all'impostazione corrente e il suono cambia, come se si stesse azionando un drawbar in un organo vintage.

NOTA

- In situazioni quali il richiamo di impostazioni dal Live Set, la posizione effettiva dei drawbar e i display LED (valori

attualmente impostati) non corrispondono. Se si sposta un drawbar, la relativa posizione verrà riflessa nelle impostazioni. Oppure, se si preme il pulsante LOWER/UPPER [L U] mentre si tiene premuto il pulsante [EXIT], i valori delle posizioni effettive di tutti i drawbar vengono immediatamente riflessi nelle impostazioni senza dover spostare i drawbar.

- È possibile modificare il comportamento in base al quale i display LED riflettono le posizioni effettive dei drawbar in caso di spostamento mediante il pulsante [MENU] → "Control Panel" → "Advanced Settings" → "Drawbar Mode" (pagina 39).
- Per i tipi di organo F1–F3, il drawbar da 1' è disabilitato.
- È possibile impostare il colore dei LED del drawbar separatamente per le parti LOWER e UPPER mediante il pulsante [SETTINGS] → "Drawbar Color" → "Upper"/"Lower" (pagina 50). Queste impostazioni sono memorizzate nel Live Set Sound.

25 Pulsante VIBRATO/CHORUS [ON/OFF]

Consente di abilitare gli effetti vibrato/chorus (la spia si accende quando sono attivi). Questi effetti sono disponibili solo per i tipi di organo VCM (H1–H3) e possono essere impostati separatamente per le parti LOWER e UPPER.

26 Pulsante di selezione del tipo VIBRATO/CHORUS

Consentono di selezionare il tipo VIBRATO/CHORUS. La pressione del pulsante permette di attivare in sequenza V (vibrato) 1–3 e C (chorus) 1–3. Questa impostazione è comune a entrambe le parti LOWER e UPPER.

27 Pulsante PERCUSSION [ON/OFF]

Consente di determinare se viene generato o meno un suono di percussioni quando viene premuto un tasto. Le percussioni possono essere utilizzate solo con la parte UPPER usando il tipo di organo VCM (H1–H3).

NOTA

È possibile determinare se collegare il suono di percussioni e il drawbar [1'] e fare in modo che solo uno di questi generi suono mediante il pulsante [SETTINGS] → "Sound" → "Organ Settings" → "Perc. Link to 1feet" (pagina 42). Con le impostazioni predefinite, questa opzione è impostata su "On". Queste impostazioni sono memorizzate nel Live Set Sound.

28 Pulsante PERCUSSION [Normal Soft]

Consente di commutare il livello del suono delle percussioni.

29 Pulsante PERCUSSION [Slow Fast]

Consente di commutare la velocità di decay del suono delle percussioni.

30 Pulsante PERCUSSION [2nd 3rd]

Consente di commutare il pitch (armonica) del suono delle percussioni.

- Quando è impostato su [2nd], premendo un tasto si genera un suono di percussioni con lo stesso pitch del drawbar [4'] (seconda armonica).
- Quando è impostato su [3rd], premendo un tasto si genera un suono di percussioni con lo stesso pitch del drawbar [2 2/3'] (terza armonica).

Sezione Keys (Key A/Key B)

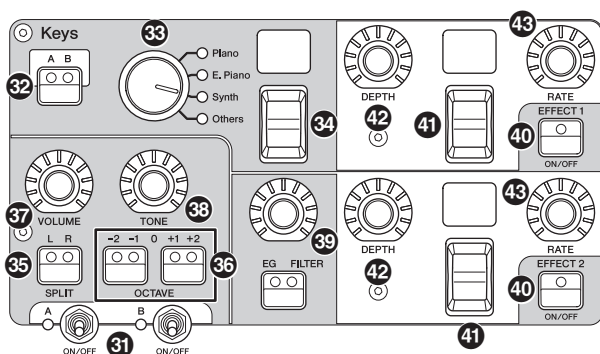

Le sezioni Keys di YC88/YC73 (Key A/Key B) consentono di selezionare una voce per ciascun tasto dalle quattro categorie Piano, Electric Piano, Synth e Other. Inoltre, è possibile impostare individualmente EG, FILTER e due effetti Insertion (EFFECT 1, EFFECT 2) per ognuna delle sezioni Key A e Key B. È anche possibile creare layer di suono o split, utilizzando le sezioni Key A e Key B contemporaneamente.

31 Switch [ON/OFF] della sezione

Consente di abilitare (accendere) o disabilitare (spegnere) rispettivamente le sezioni Key A e Key B.

32 Pulsante Keys [A B]

Consente di selezionare quale delle sezioni Key A e Key B si desidera visualizzare o di cui si desidera modificare le impostazioni.

NOTA

- È possibile commutare le impostazioni delle sezioni Key A e Key B premendo i pulsanti [EXIT] + Keys [A B] (pagina 31).
- Se entrambe le sezioni Key A e Key B sono disattivate, premendo questo pulsante non verrà visualizzata alcuna indicazione. È anche possibile configurare lo strumento in modo che le impostazioni vengano visualizzate anche quando queste sezioni sono disattivate. Impostare il valore mediante il pulsante [MENU] → "Control Panel" → "Display Lights" → "Section" su "On" (pagina 39).

33 Selettore della categoria della voce

Consente di selezionare la categoria della voce da utilizzare nella sezione attualmente selezionata.

34 Display/Switch di selezione delle voci

Consente di selezionare una delle voci della categoria selezionata con il selettore della categoria della voce. Viene visualizzato il numero della voce attualmente selezionata. Se si utilizza questo switch mentre si tiene premuto il pulsante [EXIT], il cursore passa all'inizio della categoria secondaria di voci precedente/successiva (pagina 31).

Per un elenco di voci disponibili per le sezioni Key A e Key B, fare riferimento a pagina 58.

35 Pulsante SPLIT [L R]

Consente di determinare dove è possibile suonare la sezione attualmente selezionata sulla tastiera, con il punto di split come base. Premendo il pulsante vengono attivate in sequenza le tre impostazioni.

L+R	La sezione viene riprodotta indipendentemente da dove si suona la tastiera.
L	La sezione viene riprodotta solo quando si suona la sezione sinistra della tastiera.
R	La sezione viene riprodotta solo quando si suona la sezione destra della tastiera.

36 Pulsanti OCTAVE [-2 -1]/[+1 +2]

Consente di determinare l'intervallo di ottava della tastiera per la sezione attualmente selezionata per ottave. Premere contemporaneamente i pulsanti [-2 -1] e [+1 +2] per reimpostare il valore su "0".

37 Manopola [VOLUME]

Consente di regolare il volume della sezione attualmente selezionata.

38 Manopola [TONE]

Consente di regolare il tono della sezione attualmente selezionata. Quando la manopola è al centro, il tono è uniforme. Ruotare la manopola verso destra per aumentare gli alti e i bassi, oppure ruotarla verso sinistra per tagliarli.

39 Pulsante/Manopola [EG FILTER]

Questa manopola consente di regolare (mediante un unico pratico controllo) i valori di EG o FILTER della sezione attualmente selezionata, mentre premendo il pulsante è possibile selezionare il parametro specifico per il controllo della manopola (EG o FILTER).

NOTA

I tipi di controllo EG e FILTER per ciascuna delle sezioni Key A e Key B possono essere selezionati da diversi tipi di modifica. Per modificare i tipi, utilizzare il pulsante [EXIT] + manopola [EG FILTER], oppure il pulsante [SETTINGS] → "Sound" → "Key A Settings"/ "Key B Settings" → "EG Control"/ "Filter Control". Per informazioni dettagliate sui tipi di controllo EG/del filtro, vedere pagina 34.

40 Pulsante EFFECT 1/2 [ON/OFF]

Consente di attivare/disattivare gli effetti Insertion. Per usare gli effetti, impostare questa opzione su ON.

NOTA

Per controllare le impostazioni degli effetti quando gli effetti Insertion sono disattivati, impostare il valore mediante il pulsante [MENU] → "Control Panel" → "Display Lights" → "Ins Effect" su "On" (pagina 39).

41 Switch/Display di selezione del tipo di effetto

Utilizzare questo switch per selezionare il tipo di effetti Insertion. Il nome del tipo attualmente selezionato viene visualizzato usando due caratteri.

I tipi di effetto che possono essere selezionati in EFFECT 1/2 e nella sezione EFFECT sono diversi. Per un elenco dei tipi di effetti disponibili, fare riferimento a pagina 32. Se si utilizza questo switch mentre si tiene premuto il pulsante [EXIT], il cursore passa all'inizio della categoria di effetti precedente/successiva (pagina 31).

42 Manopola [DEPTH]

Consente di regolare la profondità o altri parametri degli effetti Insertion.

43 Manopola [RATE]

Consente di regolare la velocità o altri parametri degli effetti Insertion. Il parametro da regolare è diverso per ciascun tipo di effetto. Per ulteriori informazioni, vedere pagina 32.

Sezione EFFECT

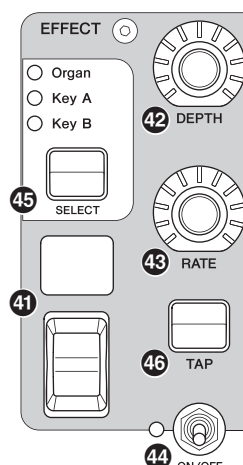

La sezione EFFECT consente di applicare un effetto Insertion alla sezione Organ, Key A o Key B. Esistono anche due tipi esclusivi di questa sezione: Tempo Delay e Looper Delay. Per un elenco dei tipi di effetti disponibili, fare riferimento a pagina 32.

44 Switch [ON/OFF] della sezione

Consente di abilitare (accendere) o disabilitare (spegnere) la sezione EFFECT. La spia si accende quando vengono applicati degli effetti.

45 Pulsante [SELECT]

Consente di selezionare la sezione a cui verranno applicati gli effetti Insertion.

Effect

YC88/YC73 dispone di effetti Insertion, che possono essere impostati individualmente per ciascuna sezione Key A e Key B, di effetti Insertion che possono essere impostati per la sezione Voice e di un effetto Reverb ed EQ master che può essere impostato per tutte le sezioni Voice contemporaneamente. La figura seguente mostra il percorso del segnale audio.

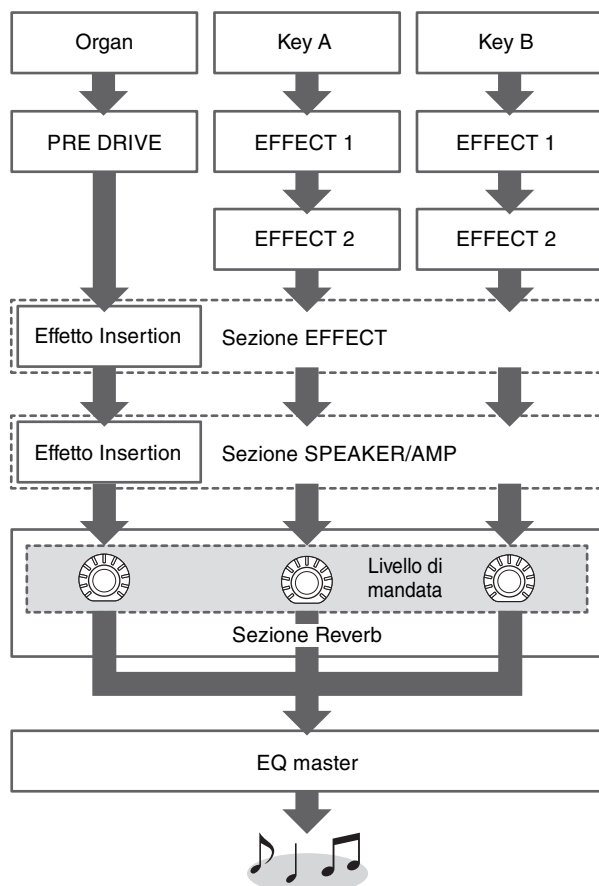

Informazioni su Looper Delay

Quando è selezionato il tipo Looper Delay (pagina 33), la sezione EFFECT si comporta in modo diverso rispetto al normale:

- l'effetto Looper Delay viene applicato dopo la sezione SPEAKER/AMP. Inoltre, l'effetto della sezione REVERB non viene applicato al suono di delay.
- Lo stato delle spie del pulsante [SELECT] ha un significato diverso da quello normale. Premendo il pulsante [SELECT] vengono attivati alternativamente i due stati (di seguito).

Tutto acceso: l'effetto Delay viene applicato a tutte le sezioni Organ, Key A e Key B, mentre il suono riprodotto viene aggiunto al looper.

Tutto spento: l'effetto Delay non viene applicato ad alcuna sezione e al suono riprodotto non verrà aggiunto alcun effetto looper. In questo modo è possibile creare in modo efficace un "loop" ritmico durante l'esecuzione, per poi continuare a suonare delle mentre il loop continua.

46 Pulsante [TAP]

Utilizzare questo pulsante per controllare la velocità (tempo) quando è selezionato il tipo "Tempo Delay". Toccare questo pulsante tre o più volte per modificare il tempo.

È anche possibile modificare il valore di "Tempo Delay Time" (pagina 45) ruotando la manopola [RATE] mentre si tiene premuto il pulsante [EXIT].

Sezione SPEAKER/AMP

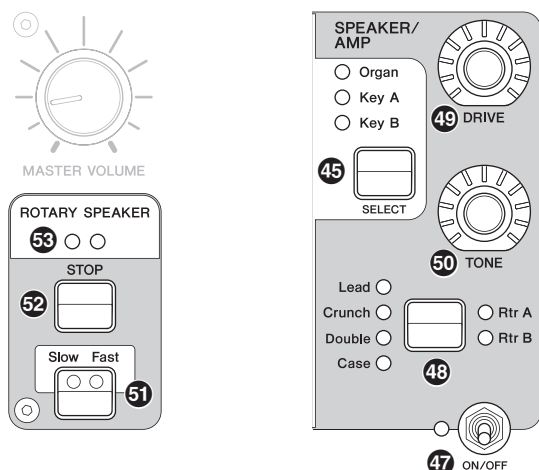

La sezione SPEAKER/AMP consente di applicare un effetto Insertion correlato all'altoparlante o all'amplificatore alla sezione Organ, Key A o Key B. Il tipo di altoparlante rotante riproduce fedelmente il passaggio dalle alte alle basse velocità, e il comportamento al momento dell'arresto.

47 Switch [ON/OFF] della sezione

Consente di abilitare (accendere) o disabilitare (spegnere) la sezione SPEAKER/AMP. La spia si accende quando vengono applicati degli effetti.

48 Pulsante di commutazione del tipo di effetto

Consente di attivare alternativamente i seguenti effetti. La spia per l'effetto selezionato si illumina.

Effetto	Descrizione
Rtr A	Altoparlante rotante standard per organo.
Rtr B	Altoparlante rotante collegato a un preamplificatore a transistor con forte distorsione.
Lead	Amplificatore per chitarra che produce bassi ad alta pressione sonora e alti molto acuti.
Crunch	Amplificatore per chitarra che produce un suono crunch.
Double	Amplificatore per chitarra che produce un suono brillante.
Case	Amplificatore per altoparlanti per un piano elettrico vintage.

NOTA

- Se è stato selezionato il tipo Rtr A o Rtr B, è possibile utilizzare il pulsante ROTARY SPEAKER [STOP]/[Slow Fast]

per controllare il funzionamento dell'altoparlante rotante. È anche possibile regolare con precisione lo stato dell'altoparlante rotante mediante il pulsante [SETTINGS] → "Sound" → "Rotary Speaker" (pagina 44).

- Rtr A e Rtr B utilizzano un ingresso mono e un'uscita stereo/mono. È possibile scegliere se utilizzare l'uscita stereo o mono mediante il pulsante [SETTINGS] → "Sound" → "Rotary Speaker" → "Stereo/Mono".
- Lead, Crunch, Double e Case utilizzano ingresso e uscita stereo.

49 Manopola [DRIVE]

Consente di regolare la quantità di distorsione nel suono dell'altoparlante/amplificatore. Ruotare questa manopola verso destra per aumentare la distorsione.

50 Manopola [TONE]

Consente di regolare il timbro del suono dell'altoparlante/amplificatore. Quando la manopola è al centro, il timbro è uniforme. Ruotare a destra per aumentare gli alti e tagliare i bassi. Ruotare a sinistra per aumentare i bassi e tagliare gli alti.

51 Pulsante [Slow Fast]

Consente di commutare la velocità di rotazione dell'altoparlante rotante. Se si preme il pulsante [Slow Fast] mentre è selezionato un tipo diverso da Rtr A o Rtr B, viene automaticamente selezionato il tipo Rtr A. Inoltre, premendo questo pulsante si attiva automaticamente la sezione SPEAKER/AMP anche se la sezione stessa è disattivata.

Controller che possono essere utilizzati per la commutazione della velocità (lento/veloce)

La funzione di commutazione della velocità di rotazione degli altoparlanti rotanti può essere assegnata anche ai seguenti controller.

- Bend Lever
- Modulation Lever
- FOOT CONTROLLER [1]
- FOOT CONTROLLER [2]
- FOOT SWITCH [SUSTAIN]
- FOOT SWITCH [ASSIGNABLE]

La funzione di FOOT SWITCH [ASSIGNABLE] può essere impostata mediante il pulsante [MENU] → "General" → "Keyboard/Pedal" → "Foot Switch Assign" (pagina 38).

La funzione degli altri controller può essere impostata mediante il pulsante [SETTINGS] → "Controllers" (pagina 49).

52 Pulsante [STOP]

Consente di arrestare la rotazione dell'altoparlante rotante. Se si tiene premuto il pulsante per alcuni secondi, l'altoparlante rotante viene immediatamente arrestato e ne viene ripristinata la posizione iniziale.

53 Spia [ROTARY SPEAKER]

Questa spia fornisce un'indicazione visiva della velocità di rotazione dell'altoparlante rotante, lampeggiando a tempo con la velocità.

Sezione REVERB

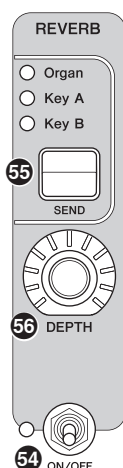

La sezione REVERB applica un effetto Reverb a tutte le sezioni Voice, creando un ambiente ricco e speciale come se si stesse suonando in una sala da concerto o in altri spazi per esibizioni.

54 Switch [ON/OFF] della sezione

Consente di abilitare (accendere) o disabilitare (spegnere) la sezione REVERB. La spia si accende quando vengono applicati degli effetti.

55 Pulsante [SEND]

Consente di determinare la sezione per la regolazione del livello di mandata all'effetto Reverb. Quando tutte e tre le spie sono accese, è possibile regolare in modo uguale il livello di mandata per ciascuna sezione.

56 Manopola [DEPTH]

Consente di regolare il livello di mandata (profondità dell'effetto) per la sezione selezionata mediante il pulsante [SEND].

EQ master

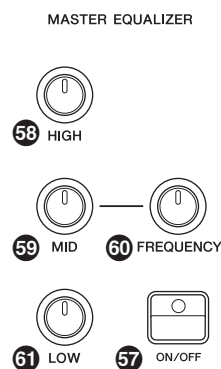

L'EQ master regola il timbro del suono generale.

57 Pulsante MASTER EQUALIZER [ON/OFF]

Consente di abilitare (accendere) o disabilitare (spegnere) l'EQ master. La spia è accesa quando l'EQ master è applicato.

NOTA

Le impostazioni Master EQ non possono essere memorizzate in Live Set Sound.

58 Manopola [HIGH]

Consente di impostare il gain (da -12 a +12) della gamma degli alti (5 kHz).

59 Manopola [MID]

Consente di impostare il gain (da -12 a +12) della gamma dei medi (da 100 a 10 kHz).

60 Manopola [FREQUENCY]

Consente di impostare la frequenza centrale della gamma dei medi.

61 Manopola [LOW]

Consente di impostare il gain (da -12 a +12) della gamma dei bassi (80 Hz).

Pannello posteriore

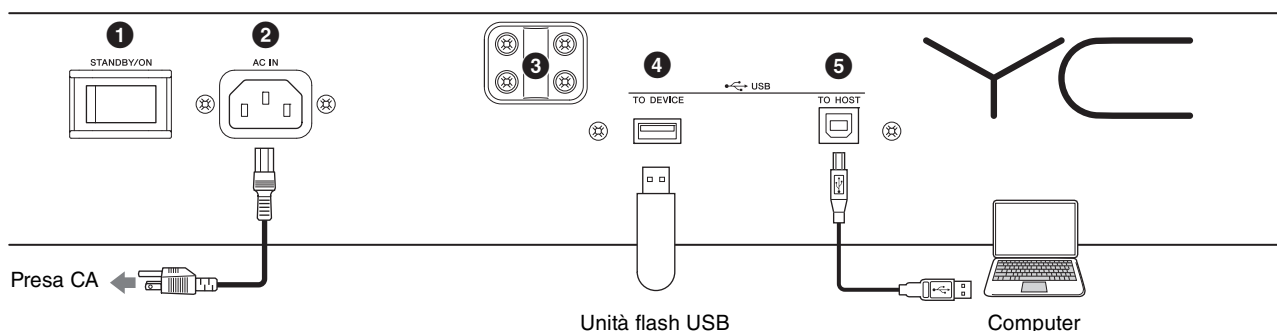

❶ Interruttore [STANDBY/ON]

Consente di mettere in standby o accendere lo strumento.

❷ Jack [AC IN]

Consente di collegare il cavo di alimentazione CA in dotazione.

❸ Fori per il fissaggio del leggio

Utilizzare questi due fori per montare un leggio (venduto separatamente).

❹ Terminale USB [TO DEVICE]

Consente di collegare un'unità flash USB allo strumento, in modo da salvare i dati creati e caricare i dati che si desidera ripristinare.

NOTA

Questo strumento riconosce solo le unità flash USB. Non è possibile utilizzare altri dispositivi USB (ad esempio, unità disco rigido, unità CD-ROM o hub USB).

❺ Terminale USB [TO HOST]

Consente di collegare questo strumento a un computer, a un iPhone o a un iPad tramite un cavo USB e di trasferire i dati MIDI e audio tra i dispositivi. A differenza della comunicazione tramite i terminali MIDI [IN]/[OUT], questo terminale può gestire due porte MIDI tramite un singolo cavo. Per maggiori informazioni su queste due porte MIDI, vedere pagina 28.

NOTA

- La capacità di invio di dati audio per lo strumento è rappresentata da un massimo di 2 canali (1 canale stereo) con una frequenza di campionamento di 44,1 kHz, 24 bit.
- Per informazioni dettagliate su come collegare un iPhone o un iPad, fare riferimento a pagina 29.

❻ Terminali MIDI [IN]/[OUT]

Con un cavo MIDI standard (disponibile sul mercato) è possibile collegare uno strumento MIDI esterno e controllarlo dallo strumento. È anche possibile utilizzare un modulo MIDI esterno (come una tastiera o un sequencer) per controllare il suono di questo strumento.

❼ Jack FOOT SWITCH [SUSTAIN]

Consente di collegare un footswitch FC3A (in dotazione) da utilizzare come pedale sustain dedicato. È anche possibile commutare le assegnazioni per utilizzare la stessa funzione come pulsante ROTARY SPEAKER [Slow Fast] (pagina 18) al posto della funzione Sustain. L'assegnazione delle funzioni può essere impostata mediante il pulsante [SETTINGS] → "Controllers" → "Sustain Pedal".

❽ Jack FOOT SWITCH [ASSIGNABLE]

Consente di collegare un footswitch venduto separatamente (FC4A o FC5) per eseguire una gamma di funzioni liberamente assegnabili quali sordina o pedale del sostenuto, nonché per commutare i Live Set Sound. In base alle impostazioni predefinite, viene assegnato "Live Set +". È possibile assegnare funzioni dal pulsante [MENU] → "General" → "Keyboard/Pedal" → "Foot Switch Assign" (pagina 38). Fare riferimento a pagina 60 per un elenco dei parametri che possono essere assegnati a questo strumento.

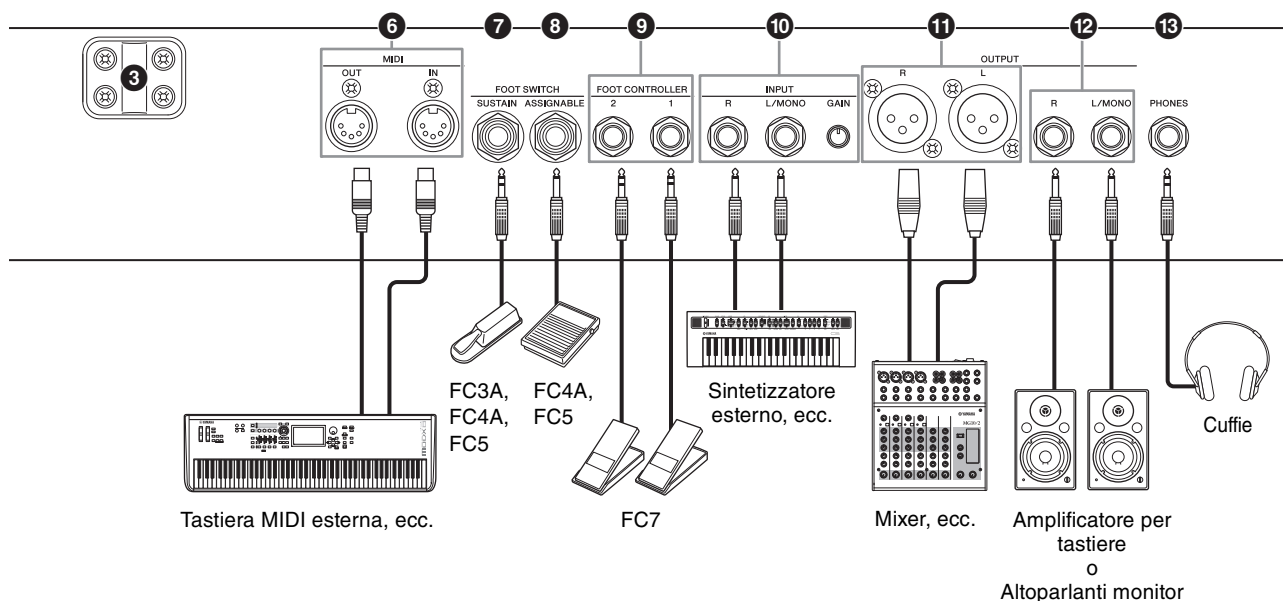

9 Jack FOOT CONTROLLER [1]/[2]

Consentono di collegare un foot controller venduto separatamente (FC7), che permette di controllare costantemente una delle varie funzioni assegnabili mediante il piede, ad es. il volume e il tono delle sezioni Voice. In base alle impostazioni predefinite, "Expression" è assegnata al FOOT CONTROLLER [1] e "Pedal Wah" è assegnata al FOOT CONTROLLER [2]. È possibile assegnare le funzioni al foot controller mediante il pulsante [SETTINGS] → "Controllers" → "Foot Controller 1" / "Foot Controller 2" → "Assign". Fare riferimento a pagina 60 per un elenco dei parametri assegnabili.

10 Jack INPUT [L/MONO]/[R]/manopola [GAIN]

Questi jack consentono di collegare dispositivi audio esterni e missare l'uscita del dispositivo con quella di questo strumento. Utilizzare la manopola [GAIN] per regolare il bilanciamento del volume di questo strumento.

11 Jack OUTPUT [L]/[R]

Utilizzare questi due jack di tipo XLR insieme per trasmettere segnali audio bilanciati.

12 Jack OUTPUT [L/MONO]/[R]

Utilizzare queste due prese per cuffie standard da 1/4" (non bilanciate) assieme per trasmettere segnali audio stereo. Se si utilizza l'uscita mono, collegare solo il jack [L/MONO].

NOTE

- Selezionare un jack 11 o 12 a seconda del dispositivo audio esterno da collegare.
- Qualora entrambi i jack 11 e 12 siano collegati a dispositivi audio esterni, i segnali audio verranno inviati da entrambi i jack contemporaneamente.

13 Jack [PHONES]

Utilizzare questa presa per cuffie stereo standard da 1/4" per collegare delle cuffie.

! ATTENZIONE

- Per proteggere il proprio udito, evitare di utilizzare le cuffie a livelli di volume eccessivi per lunghi periodi.
- Accertarsi che tutti i dispositivi siano spenti quando si collegano altri dispositivi audio.

NOTA

Il suono emesso dalle cuffie è identico a quello emesso tramite i jack OUTPUT [L]/[R] e OUTPUT [L/MONO]/[R]. Inoltre, il collegamento o lo scollegamento di un set di cuffie non ha alcun effetto sul fatto che il suono venga emesso o meno.

Impostazione

Alimentazione

Collegare le rispettive estremità del cavo di alimentazione CA in dotazione nel seguente ordine. Assicurarsi che l'interruttore [STANDBY/ON] sullo strumento sia impostato su STANDBY.

1. Collegare il cavo di alimentazione in dotazione al jack [AC IN] posto sul pannello posteriore dello strumento.
2. Collegare l'altra estremità del cavo di alimentazione a una presa CA.

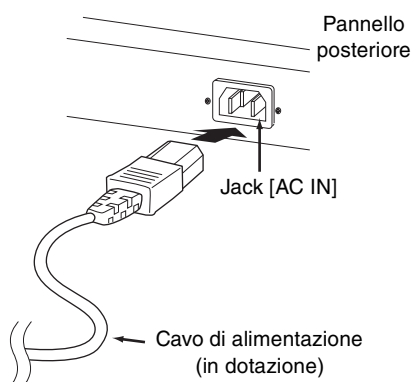

NOTA

Seguire questa procedura in ordine inverso quando si scollega il cavo di alimentazione.



AVVERTENZA

- Utilizzare soltanto il cavo di alimentazione CA fornito con lo strumento. L'utilizzo di un cavo sostitutivo non adeguato potrebbe provocare surriscaldamento o scosse elettriche.
- Il cavo di alimentazione in dotazione con lo strumento non deve essere utilizzato con altre apparecchiature elettriche. La mancata osservanza di tali precauzioni potrebbe comportare danni all'apparecchiatura o incendi.
- Assicurarsi che lo strumento sia compatibile con la tensione in uso nel proprio paese.



ATTENZIONE

Lo strumento continua a caricarsi e a consumare una piccola quantità di corrente anche se l'interruttore [STANDBY/ON] è impostato su STANDBY. Pertanto, se non si intende utilizzarlo per un periodo di tempo prolungato, accertarsi di scollegare il cavo di alimentazione dalla presa a muro.

Collegamento di altoparlanti o cuffie

Dal momento che lo strumento non dispone di altoparlanti incorporati, è necessario utilizzare dispositivi esterni per monitorare i suoni dello strumento. Collegare cuffie, altoparlanti di monitoraggio oppure altre apparecchiature di riproduzione come illustrato di seguito. Quando si effettuano i collegamenti, accertarsi che i cavi abbiano valori nominali appropriati.

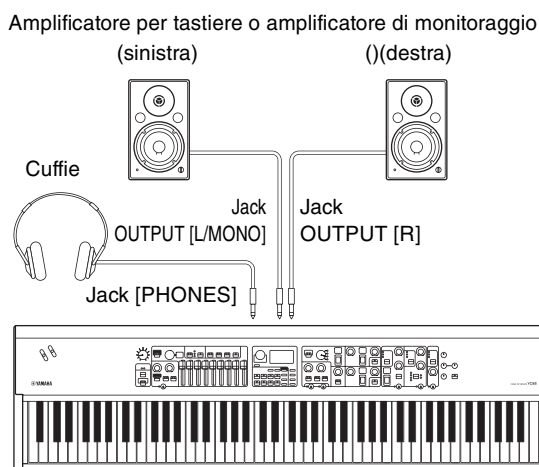

Accensione e spegnimento

Accertarsi che le impostazioni del volume dello strumento e dei dispositivi esterni come le casse amplificate siano al minimo prima di accendere il sintetizzatore. Dopo avere collegato lo strumento agli altoparlanti di monitoraggio, accendere tutti i dispositivi nel seguente ordine.

■ Accensione

Ruotare la manopola [MASTER VOLUME] di questo strumento al minimo (completamente verso sinistra) → impostare l'interruttore [STANDBY/ON] su ON → accendere l'amplificatore o l'alimentazione.

■ Spegnimento

Ruotare la manopola [MASTER VOLUME] di questo strumento al minimo (completamente verso sinistra) → spegnere l'amplificatore o l'alimentazione → impostare l'interruttore [STANDBY/ON] su STANDBY.

Funzione di spegnimento automatico

Questa funzione spegne automaticamente lo strumento dopo 30 minuti di inattività. Per impostazione predefinita, è impostata su "Disable".

■ Impostazione della funzione di spegnimento automatico

Pulsante [MENU] → "General" → "Auto Power Off" → "Enable" (pagina 38).

AVVISO

- **Tutti i dati non salvati verranno persi quando lo strumento viene spento mediante la funzione di spegnimento automatico. Assicurarsi di salvare il proprio lavoro prima che ciò accada.**
- **A seconda dello stato, lo strumento potrebbe non spegnersi automaticamente una volta trascorso il periodo di tempo specificato. Spegner sempre lo strumento manualmente quando non è in uso.**

Ripristino alle impostazioni di fabbrica predefinite (Factory Reset)

La funzione Factory Reset consente di ripristinare le impostazioni iniziali dello strumento. Per eseguire la funzione Factory Reset, premere il pulsante [MENU] → "Job" → "Factory Reset".

AVVISO

Quando si esegue la funzione Factory Reset, tutti i Live Set Sound e le impostazioni delle schermate MENU e SETTINGS verranno sovrascritte dalle relative impostazioni predefinite. Si consiglia, pertanto, di creare regolarmente copie di backup dei dati importanti su un'unità flash USB o su un supporto simile.

NOTA

Fare riferimento a pagina 56 per informazioni dettagliate sui Live Set Sound preset.

Struttura di base e contenuto del display

Configurazione della schermata principale

In questa sezione viene illustrata la schermata principale (Live Set Sound) che compare all'accensione dello strumento con le impostazioni predefinite (impostazioni di fabbrica).

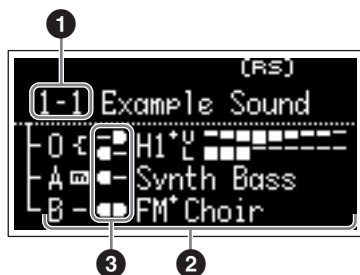

① Numero di Live Set Sound

Consente di visualizzare il numero del Live Set Sound attualmente selezionato. "1-1" viene automaticamente selezionato quando si accende lo strumento. È anche possibile modificare il numero automaticamente selezionato all'accensione cambiando l'impostazione "Power On Sound" (pagina 40).

② Sezioni Voice

Indica lo stato di ciascuna sezione.

Il suono di questo strumento è diviso in tre sezioni Voice: Organ, Key A e Key B. L'area Organ (O) mostra il tipo di organo e le impostazioni indicative dei drawbar, mentre le aree Key A (A) e Key B (B) mostrano i nomi delle voci.

Le voci il cui nome include "FM" utilizzano la generazione di toni FM.

Le sezioni attivate suoneranno contemporaneamente in un layer. Le sezioni disattivate non vengono visualizzate nella schermata principale e non vengono riprodotte.

③ Split

Indica lo stato di split corrente di ciascuna parte/seziona Voice.

 indica che la sezione/parte viene riprodotta quando si suona la tastiera in un intervallo al di sotto del punto di split.

 indica che la sezione/parte viene riprodotta quando si suona la tastiera in un intervallo al di sopra del punto di split.

Inoltre, sulla schermata principale potrebbero essere visualizzate le seguenti icone speciali, a seconda delle impostazioni del Live Set Sound.

 I parametri "Organ Settings" (pagina 42) sono personalizzati.

 "FM Unison" → "Mode" (pagina 43) è impostato.

 "Mono/Poly" (pagina 43) è impostato su "Mono".

 Le impostazioni "Rotary Speaker" (pagina 44) sono personalizzate.

Selezione delle sezioni Voice

Utilizzare lo switch [ON/OFF] di ciascuna sezione Voice per abilitare (ON) o disabilitare (OFF) la corrispondente sezione Voice. Quando la spia dell'indicatore dello switch [ON/OFF] della sezione è accesa, la corrispondente sezione Voice verrà riprodotta suonando la tastiera. Quando più sezioni sono attive, verranno simultaneamente riprodotte in un layer.

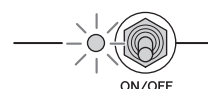

Chiusura della schermata corrente

Le schermate MENU e SETTINGS sono organizzate secondo una struttura gerarchica. Premere il pulsante [EXIT] per tornare alla schermata di livello superiore. Premendo più volte il pulsante [EXIT] si torna alla schermata principale (Live Set Sound).

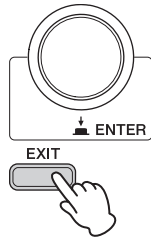

Modifica dei nomi di file/Live Set Sound

■ Modifica dei nomi di file

Pulsante [MENU] → "File" → "File Utility" → "Rename" → Selezionare il file del quale si desidera modificare il nome → Modificare il nome → Pulsante [ENTER] per salvare il file.

■ Modifica dei nomi dei Live Set Sound

Selezionare il Live Set Sound del quale si desidera modificare il nome → pulsante [SETTINGS] → "Name" → Modificare il nome → pulsante [ENTER] → Selezionare "Store"/ "Do not store now".

NOTA

Se si seleziona "Do not store now", il Live Set Sound non verrà memorizzato ma il nome risulterà comunque modificato.

■ Operazioni durante la modifica del nome

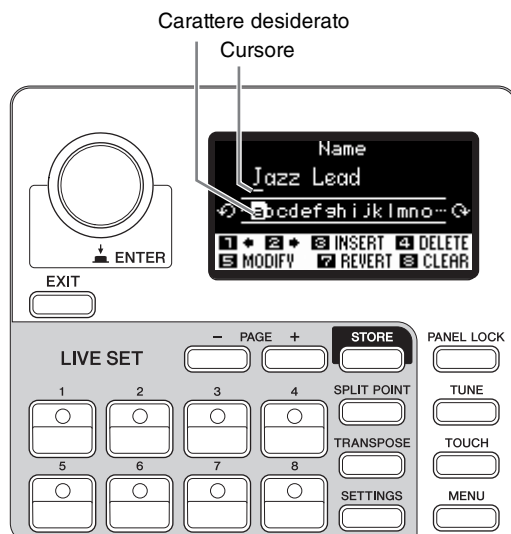

Utilizzare i pulsanti Live Set Sound [1]/[2] per spostare il cursore nella posizione del carattere da modificare. Utilizzare il dial dell'encoder per selezionare i caratteri, quindi utilizzare i pulsanti di seguito per modificare il nome.

Pulsante/ Indicazione	Funzioni
Live Set Sound [1] 1 +	Sposta il cursore a sinistra.
Live Set Sound [2] 2 +	Sposta il cursore a destra.
Live Set Sound [3] 3 INSERT	Inserisce il carattere desiderato nella posizione del cursore.
Live Set Sound [4] 4 DELETE	Elimina il carattere che si trova nella posizione del cursore.
Live Set Sound [5] 5 MODIFY	Sostituisce il carattere nella posizione del cursore con quello desiderato.
Live Set Sound [7] 7 REVERT	Ripristina tutti i caratteri del nome originale.
Live Set Sound [8] 8 CLEAR	Elimina tutti i caratteri.
[ENTER]	Termina l'operazione di modifica, quindi memorizza i dati o salva il file.
[EXIT]	Chiude l'operazione di modifica.

Salvataggio/caricamento di dati

Nelle schermate File (pulsante [MENU] → "File"), è possibile salvare/caricare i dati di questo strumento, comprese le impostazioni dell'intero sistema, l'intero Live Set o ciascun Live Set Sound in/da un'unità flash USB.

NOTA

Prima di utilizzare un'unità flash USB, leggere la sezione "Precauzioni per l'uso del terminale USB [TO DEVICE]" (pagina 26).

Salvataggio delle impostazioni in un' unità flash USB

1. Collegare un'unità flash USB al terminale USB [TO DEVICE] di questo strumento.
2. Richiamare la schermata File.
Selezionare il pulsante [MENU] → "File".
3. Selezionare il contenuto da salvare.
È possibile salvare in un'unità flash USB i seguenti tipi di file.

Tipo di file	Descrizione
Back Up File	Tutti i dati, comprese le impostazioni di sistema.
Live Set All File	Tutte le Live Set Page.
Live Set Page File	La Live Set Page attualmente selezionata.
Live Set Sound File	Il Live Set Sound attualmente selezionato.

4. Eseguire l'operazione di salvataggio.
Selezionare "Save" e premere il tasto [ENTER] per richiamare la schermata per selezionare la destinazione.

■ Quando si sovrascrive il file esistente

Selezionate il file desiderato dall'elenco visualizzato.

■ Quando si esegue il salvataggio come nuovo file

Selezionare "New File".

Viene visualizzata la schermata "Save *** File" per la modifica del nome del file. Per informazioni dettagliate sulle operazioni di modifica del nome, fare riferimento a "Operazioni durante la modifica del nome" (pagina 24).



Schermata di modifica del nome file

Pre-mete il pulsante [ENTER] per eseguire il salvataggio. Sullo schermo vengono visualizzati i messaggi "Saving..." → "Completed", quindi viene nuovamente visualizzata la schermata principale.

Caricamento delle impostazioni da un'unità flash USB

AVVISO

L'operazione di caricamento sovrascrive i dati già esistenti in questo strumento. Si consiglia di salvare i dati importanti in un'unità flash USB collegata al terminale USB [TO DEVICE].

1. Collegare un'unità flash USB al terminale USB [TO DEVICE] di questo strumento.
2. Richiamare la schermata File.
Selezionare il pulsante [MENU] → "File".
3. Selezionare il contenuto che si desidera caricare dall'unità flash USB.

Tipo di file	Descrizione
Back Up File (Estensione: .Y0A)	Tutti i dati, comprese le impostazioni di sistema.
Live Set All File (Estensione: .Y0L)	Tutte le Live Set Page.
Live Set Page File (Estensione: .Y0P)	Una Live Set Page. Il file verrà caricato nella Live Set Page attualmente selezionata.
Live Set Sound File (Estensione: .Y0S)	Un Live Set Sound. Il file verrà caricato nel Live Set Sound attualmente selezionato.

4. Selezionare "Load" e premere il pulsante [ENTER].
5. Selezionare il file nell'unità flash USB.
Per annullare l'operazione di caricamento, selezionare "Cancel" e premere il pulsante [ENTER].
6. Eseguire l'operazione di caricamento.
Selezionare "Load All"/ "Load to ***", quindi premere il pulsante [ENTER]. Sullo schermo vengono visualizzati i messaggi "Loading..." → "Completed", quindi viene nuovamente visualizzata la schermata principale.

NOTA

Per tipi di file diversi da Live Set Sound, è possibile selezionare e caricare il Live Set Sound desiderato incluso nel file. In questo caso, selezionare "Load Live Set Sound" al punto 6 per richiamare la schermata di selezione del Live Set Sound nel file. Quindi, selezionare i dati desiderati ed eseguire il caricamento. I dati vengono caricati nel Live Set Sound attualmente selezionato.

Precauzioni nell'uso del terminale USB [TO DEVICE]

Lo strumento dispone di un terminale USB [TO DEVICE] incorporato. Quando si collega un dispositivo USB [TO DEVICE] al terminale, maneggiarlo con cura. Attenersi alle importanti precauzioni indicate di seguito.

NOTA

Per ulteriori informazioni sulla gestione dei dispositivi USB, consultare il Manuale di istruzioni del dispositivo USB.

■ Dispositivi USB compatibili

- Unità flash USB

Non è possibile utilizzare altri dispositivi USB, ad esempio un hub USB, la tastiera o il mouse di un computer.

Lo strumento non supporta necessariamente tutti i dispositivi USB disponibili in commercio. Yamaha non garantisce il funzionamento dei dispositivi USB acquistati separatamente. Prima di acquistare un dispositivo USB da utilizzare con lo strumento, visitare la pagina Web seguente:

<https://download.yamaha.com/>

Sebbene sia possibile utilizzare i dispositivi USB da 2.0 a 3.0 con lo strumento, il tempo necessario per il salvataggio o il caricamento sul dispositivo USB può variare in base al tipo di dati o allo stato dello strumento.

AVVISO

La potenza nominale del terminale USB [TO DEVICE] è un valore massimo di 5 V/500 mA. Non collegare dispositivi USB con una potenza nominale superiore, in quanto potrebbero verificarsi danni allo strumento.

■ Collegamento di un dispositivo USB

Quando si collega un dispositivo USB al terminale USB [TO DEVICE], accertarsi che il connettore del dispositivo sia adeguato e venga inserito nella direzione corretta.

AVVISO

- Evitare di collegare o scollegare il dispositivo USB durante la riproduzione o la registrazione e le procedure di gestione dei file (come quelle di salvataggio, copia, eliminazione e formattazione) o quando si accede al dispositivo USB. La mancata osservanza di tale precauzione potrebbe comportare una sospensione del funzionamento dello strumento o il danneggiamento del dispositivo USB e dei dati.
- Quando si collega e scollega il dispositivo USB (e viceversa), attendere alcuni secondi tra le due operazioni.
- Non utilizzare una prolunga quando si collega un dispositivo USB.

■ Utilizzo di unità flash USB

Se si collega lo strumento a un'unità flash USB, è possibile salvare i dati creati nel dispositivo collegato, nonché leggere i dati in esso contenuti.

- **Numero di unità flash USB utilizzabili**

È possibile collegare una sola unità flash USB al terminale [USB TO DEVICE].

■ Formattazione di un'unità flash USB

Formattare l'unità flash USB solo con questo strumento (pagina 41). Un'unità flash USB formattata con un altro dispositivo potrebbe non funzionare correttamente.

AVVISO

La procedura di formattazione sovrascrive eventuali dati preesistenti. Accertarsi che l'unità da formattare non contenga dati importanti.

■ Protezione dei dati (protezione da scrittura)

Per evitare la perdita accidentale di dati importanti, applicare la protezione da scrittura fornita con ogni unità flash USB. Se si salvano i dati su un'unità flash USB, assicurarsi di disattivare la protezione da scrittura.

■ Spegnimento dello strumento

Quando si spegne lo strumento, assicurarsi che lo strumento NON stia accedendo all'unità flash USB mediante la gestione dei file (ad esempio, durante le operazioni di salvataggio, copia, eliminazione e formattazione). In caso contrario, l'unità flash USB e i dati potrebbero danneggiarsi.

Precauzioni per l'utilizzo del terminale USB [TO HOST]

Quando si collega il computer al terminale USB [TO HOST], osservare le indicazioni riportate di seguito per evitare di sospendere il funzionamento del computer e di danneggiare o perdere i dati.

AVVISO

- Utilizzare un cavo USB di tipo AB. Non è previsto l'uso di cavi USB 3.0.
- Eseguire quanto raccomandato di seguito prima di accendere o spegnere lo strumento o di collegare/scollegare il cavo USB al/dal terminale USB [TO HOST].
 - Chiudere tutte le applicazioni aperte.
 - Accertarsi che lo strumento non stia trasmettendo dati (i dati vengono trasmessi solo suonando le note sulla tastiera).
- Quando allo strumento è collegato il computer, è necessario attendere almeno sei secondi tra le seguenti operazioni: (1) spegnimento e successiva riaccensione dello strumento o (2) collegamento e scollegamento del cavo USB.

Se il computer o lo strumento si blocca, riavviare il software applicativo o il sistema operativo del computer oppure spegnere e riaccendere lo strumento.

Utilizzo con dispositivi esterni

È possibile utilizzare i terminali MIDI [IN]/[OUT] e il terminale USB [TO HOST] per collegare diverse tipologie di dispositivi esterni a questo strumento.

- **Terminali MIDI [IN]/[OUT]:** collegamento dello strumento a un dispositivo MIDI esterno (sintetizzatore, modulo Tone Generator, ecc.) e trasmissione/ricezione di dati MIDI.
- **Terminale USB [TO HOST]:** collegamento dello strumento a un computer o iPhone/iPad e trasmissione/ricezione di dati MIDI e audio.

I terminali possono essere combinati ed essere usati in vari modi con lo strumento.

NOTA

Prima di collegare il terminale USB [TO HOST] a un computer o simile, leggere "Precauzioni da adottare quando si utilizza il terminale USB [TO HOST]" a pagina 26.

Controllo di questo strumento da una tastiera MIDI esterna o da un pianoforte da palco

È possibile utilizzare la tastiera MIDI esterna al posto della tastiera di questo strumento per suonare e controllare ogni sezione di questo strumento. Per specificare quale sezione/parte verrà riprodotta quando si suona una tastiera MIDI esterna, effettuare le impostazioni mediante il pulsante [SETTINGS] → "External Keyboard" (pagina 45).

È anche possibile utilizzare queste impostazioni per ricreare un organo a due manuali, impostando una sola delle parti UPPER/LOWER nella sezione Organ in modo che venga controllata da una tastiera MIDI esterna. Ad esempio, se si desidera suonare la parte UPPER della sezione Organ con la tastiera di questo strumento e la parte LOWER con una tastiera MIDI esterna, impostare "External Keyboard" su "2manualLo".

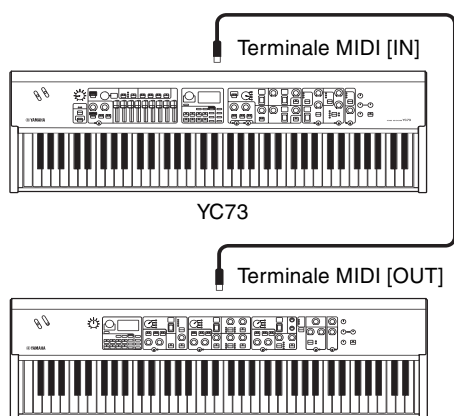

Tastiera MIDI esterna, pianoforte da palco, ecc.

Controllo di un sintetizzatore o di un modulo di Tone Generator da questo strumento

È possibile riprodurre i suoni di un Tone Generator MIDI suonando la tastiera di questo strumento.

È anche possibile disattivare i controller delle sezioni in modo da controllare i dispositivi interni impostando "MIDI Control" (pagina 37) su "Invert".

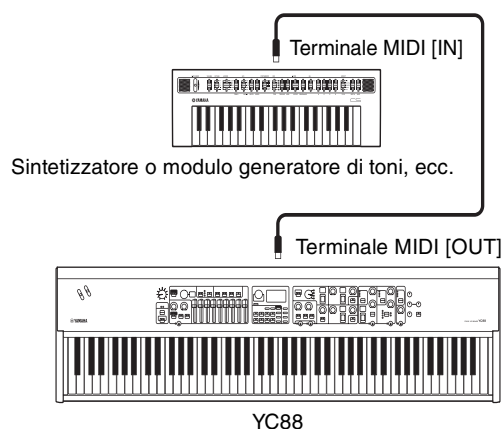

Utilizzo mediante collegamento a un computer o a un iPhone/iPad

Stabilendo un collegamento a un computer o a un iPhone/iPad, è possibile utilizzare questo strumento per i seguenti scopi:

■ Controllo dello strumento da un computer o da un iPhone/iPad

È possibile riprodurre o controllare le sezioni di questo strumento da un software DAW, ecc. sul computer o sull'iPhone/iPad. È anche possibile trasmettere/ricevere i dati audio.

■ Controllo di un sintetizzatore o di un modulo generatore di toni da un computer o da un iPhone/iPad

Utilizzando YC88/YC73 come interfaccia USB-MIDI, è possibile riprodurre il suono di un altro generatore di toni MIDI da un software DAW, ecc. sul computer o sull'iPhone/iPad tramite questo strumento. A tale scopo, impostare "MIDI Port" → "MIDI" su "Off" (pagina 36).

Impostazione dei canali di trasmissione e ricezione MIDI

Per controllare un dispositivo mediante i dati MIDI, è necessario abbinare il canale di trasmissione sul dispositivo controllante al canale di ricezione sul dispositivo controllato.

È possibile modificare il canale di trasmissione (Tx) e il canale di ricezione (Rx) su questo strumento impostando un qualsiasi numero. Apportare le modifiche necessarie mediante il pulsante [MENU] → "General" → "MIDI Settings" → "MIDI Channel" → "Tx"/ "Rx".

NOTA

- Per informazioni dettagliate sull'impostazione del canale di trasmissione di una tastiera MIDI esterna sul canale di ricezione di un Tone Generator MIDI esterno, fare riferimento al Manuale di istruzioni del prodotto in questione.
- Per informazioni dettagliate sui canali MIDI, fare riferimento a pagina 30.

Impostazione del generatore di suoni interno in modo che non venga riprodotto il suono quando viene suonata la tastiera integrata

Se si desidera che solo il Tone Generator esterno collegato al terminale MIDI [OUT] o USB [TO HOST] produca dei suoni quando viene suonata la tastiera di questo strumento, è possibile abbassare il volume dello strumento, disattivare tutte le sezioni oppure impostare il valore per Local Control mediante il pulsante [MENU] → "General" → "Local Control" su "Off" (pagina 38).

Impostazione per la modalità di utilizzo dei terminali MIDI [IN]/[OUT] (impostazioni della porta MIDI)

Questo strumento dispone di due porte MIDI con scopi diversi.

- **Porta 1:** per la comunicazione tra lo strumento un dispositivo esterno
- **Porta 2:** per la comunicazione tra un computer o simili e un dispositivo esterno

È possibile impostare se i terminali MIDI [IN]/[OUT] vengono utilizzati come Porta 1 o Porta 2 mediante il pulsante [MENU] → "General" → "MIDI Setting" → "MIDI Port" → "MIDI".

■ Porta 1: per la comunicazione tra lo strumento un dispositivo esterno

Utilizzare questa porta per controllare il Tone Generator di questo strumento da un dispositivo esterno o per controllare un Tone Generator esterno da questo strumento.

Se si utilizzano i terminali MIDI [IN]/[OUT] come Porta 1, impostare il valore mediante il pulsante [MENU] → "General" → "MIDI Setting" → "MIDI Port" → "MIDI" su "On".

NOTA

Per impostazione predefinita, "MIDI Port" → "MIDI" è impostato su "On". Non è necessario modificare queste impostazioni a meno che non se ne preveda l'uso come Porta 2, come mostrato di seguito.

D'altra parte, se si desidera eseguire la comunicazione MIDI tra questo strumento e un computer collegato al terminale USB [TO HOST], configurare le impostazioni MIDI IN/OUT sul computer su "YC Series" (Porta 1).

■ Porta 2: per la comunicazione tra un computer o simili e un dispositivo esterno

Questa porta serve per usare lo strumento come interfaccia USB - MIDI. Utilizzare questa porta quando si desidera collegare un dispositivo MIDI esterno che non dispone di un terminale USB a un computer tramite questo strumento.

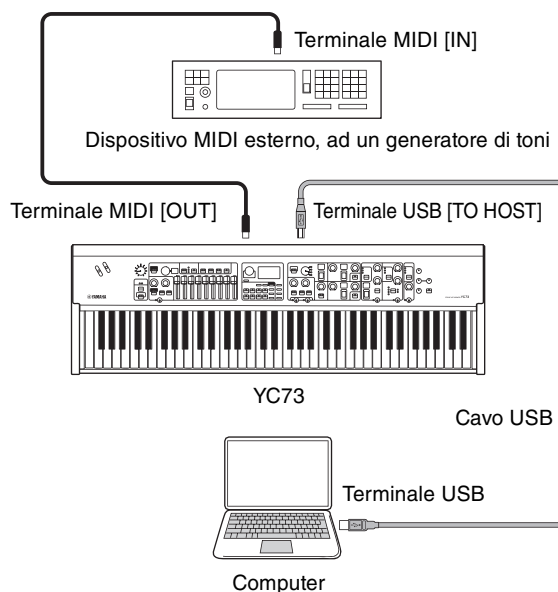

Quando si utilizzano i terminali MIDI [IN]/[OUT] come Porta 2, impostare i valori mediante il pulsante [MENU] → "General" → "MIDI Setting" → "MIDI Port" → "MIDI" come segue.

- **USB:** On
- **MIDI:** Off

Inoltre, configurare le impostazioni MIDI IN/OUT di un computer collegato al terminale USB [TO HOST] in "MIDI IN 2 (YC Series)" e "MIDI OUT 2 (YC Series)" (Porta 2).

Collegamento a un computer

Collegando questo strumento al computer è possibile utilizzare app per la produzione di musica quali il software DAW per ampliare le proprie possibilità creative. Queste sono solo alcune delle possibilità:

- Utilizzo dello strumento come Tone Generator esterno o tastiera MIDI per software DAW.
- Registrazione sul computer delle performance allo strumento in formato audio o MIDI mediante il software DAW.

Per collegare questo strumento a un computer sono necessari un cavo USB e Yamaha Steinberg USB Driver. Per stabilire il collegamento, seguire le istruzioni riportate di seguito.

NOTA

Prima di collegare il terminale USB [TO HOST] a un computer, leggere "Precauzioni da adottare quando si utilizza il terminale USB [TO HOST]" a pagina 26.

1. È possibile scaricare la versione più aggiornata di Yamaha Steinberg USB Driver dal seguente URL.

<https://download.yamaha.com/>

Aprire "Libreria manuale", selezionare la lingua e immettere il nome del modello nel campo "Nome del modello o parola chiave", quindi fare clic su "Cerca". Scaricare il file risultante ed estrarlo.

NOTA

- Per informazioni dettagliate sui requisiti di sistema, fare riferimento all'URL precedente.
- Yamaha Steinberg USB Driver può essere modificato e aggiornato senza preavviso. Per i dettagli e le informazioni aggiornate, fare riferimento all'URL di cui sopra.

2. Installare Yamaha Steinberg USB Driver sul computer.

Fare riferimento alla Guida all'installazione inclusa nel file scaricato. Quando si collega il terminale USB [TO HOST] di questo strumento al computer tramite cavo USB, fare riferimento alla figura seguente.

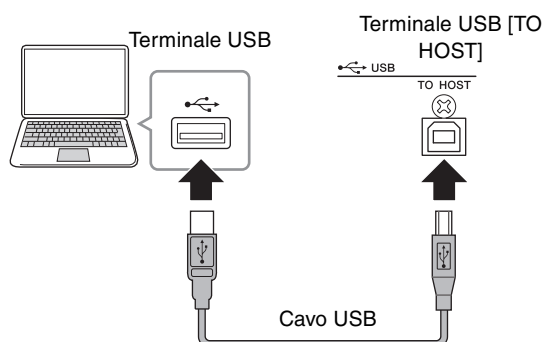

3. Impostare questo strumento per inviare e ricevere dati MIDI tramite il terminale USB [TO HOST].

Impostare il valore mediante il pulsante [MENU] → "General" → "MIDI Settings" → "MIDI Port" → "USB" su "On".

Collegamento di un iPhone o iPad

Il collegamento di questo strumento a un iPhone o a un iPad e l'utilizzo di app compatibili permette di sfruttare al meglio le funzioni di questo strumento. Per informazioni dettagliate sul collegamento dei dispositivi, fare riferimento a "Smart Device Connection Manual" disponibile sul sito Web Yamaha.

AVVISO

Accertarsi di collocare l'iPhone o l'iPad su una superficie stabile per evitare che cada o venga danneggiato.

NOTA

Se si utilizza questo strumento con un'app per iPhone o iPad, si consiglia innanzitutto di mettere l'iPhone o l'iPad in modalità aereo e quindi di attivare il Wi-Fi per evitare disturbi dovuti alle trasmissioni.

Smart Device Connection Manual

Accedere al sito Web di seguito e aprire "Libreria manuale", selezionare la lingua e immettere "iPhone/iPad" o simile nel campo "Nome del modello o parola chiave", quindi fare clic su "Cerca".

<https://download.yamaha.com/>

Per informazioni dettagliate su smart device e applicazioni compatibili con questo strumento, fare riferimento al sito Web di seguito.

<https://www.yamaha.com/kbdapps/>

Audio USB

Sono disponibili due canali (un canale stereo) in grado di gestire l'audio USB per l'ingresso e l'uscita, con una frequenza di campionamento di 44,1 kHz, 24 bit.

Il segnale di ingresso audio mediante il terminale USB [TO HOST] viene inviato tramite i jack OUTPUT [L]/[R] (connettore di tipo XLR), i jack OUTPUT [L/MONO]/[R] e il jack [PHONES]. Il livello di ingresso può essere regolato mediante il pulsante [MENU] → "I/O Volume" → "USB Audio".

Il segnale audio inviato tramite il terminale USB [TO HOST] è identico a quello inviato tramite i jack OUTPUT [L]/[R] (connettore di tipo XLR), i jack OUTPUT [L/MONO]/[R] e il jack [PHONES].

NOTA

Il segnale audio inviato tramite i jack INPUT [L/MONO]/[R] viene inviato solo dai jack OUTPUT [L]/[R] (connettore di tipo XLR), il terminale OUTPUT [L/MONO]/[R] e il jack [PHONES] di questo strumento, ma non viene inviato tramite il terminale USB [TO HOST].

MIDI

MIDI (Musical Instrument Digital Interface) è un formato standard globale che consente di trasferire performance, voci e altri dati tra i vari strumenti musicali. Pertanto, lo scambio affidabile dei dati può essere effettuato anche tra strumenti e apparecchiature musicali di produttori diversi.

Oltre ai dati generati suonando la tastiera o selezionando un Live Set Sound, tramite MIDI è inoltre possibile scambiare un'ampia gamma di altri tipi di dati. Utilizzando la potente funzionalità fornita da questa tecnologia, è possibile non solo suonare altri strumenti mediante la tastiera e i controller dello strumento, ma è anche possibile regolare il volume o il tono di ciascuna sezione e modificare le impostazioni degli effetti. Di fatto, tutti i parametri impostabili mediante il pannello di controllo dello strumento possono anche essere controllati in modalità remota da un altro dispositivo MIDI.

Canali MIDI

I dati MIDI possono essere trasmessi e ricevuti su uno dei sedici canali MIDI. Pertanto, i dati delle performance per un massimo di sedici parti strumentali diverse possono essere scambiati contemporaneamente su un unico cavo MIDI. I canali MIDI sono molto simili ai canali TV, in quanto ciascuna emittente televisiva trasmette i propri programmi su un canale specifico. L'apparecchio televisivo, ad esempio, riceve contemporaneamente i programmi di varie emittenti televisive e l'utente seleziona il programma da guardare scegliendo il canale corrispondente.

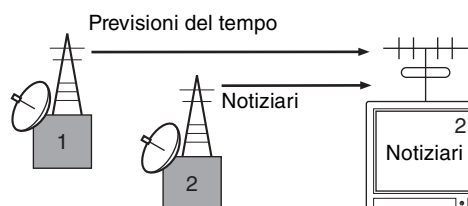

Allo stesso modo, diversi dispositivi di trasmissione in un sistema MIDI possono essere impostati ciascuno per inviare dati su un canale diverso (cioè un canale di trasmissione MIDI), con collegamento ai dispositivi di ricezione del sistema tramite cavi MIDI. Se il canale MIDI del dispositivo ricevente (canale di ricezione MIDI) corrisponde al canale di trasmissione MIDI, il dispositivo ricevente produrrà un suono in risposta ai dati inviati dal dispositivo corrispondente che trasmette.

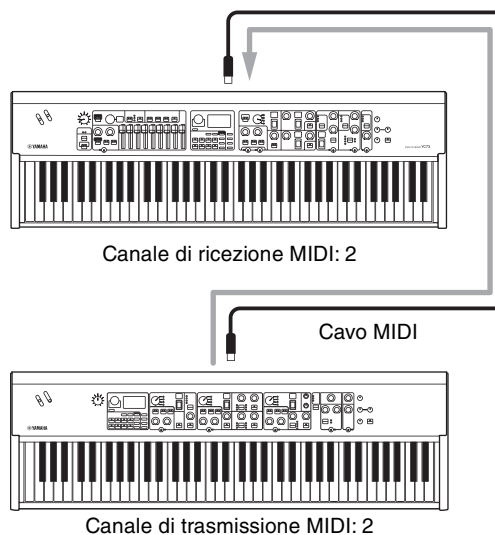

Elenco delle operazioni speciali

Le operazioni speciali sono pratiche scelte rapide che consentono di impostare velocemente funzioni e parametri importanti, in particolare per i Live Set Sound. Per utilizzarle, tenere premuto il pulsante [EXIT] e utilizzare i controlli pertinenti elencati di seguito.

Posizione	Operazione	Descrizione
Area centrale del pannello	[EXIT] + pulsante [SETTINGS]	Consente di ripristinare lo stato predefinito soltanto delle impostazioni del suono modificate. Questa operazione non sovrascrive i dati memorizzati del Live Set Sound. È possibile creare un nuovo Live Set Sound a partire dal valore iniziale senza cancellare le impostazioni memorizzate. NOTA A differenza di questa operazione speciale, l'operazione associata al pulsante [MENU] → "Job" → "Live Set Manager" → "Initialize" inizializza sia le impostazioni da modificare che quelle memorizzate nel Live Set Sound selezionato (pagina 40).
	[EXIT] + pulsante [TOUCH]	Richiama direttamente la schermata di impostazione Fixed Velocity. Si tratta della stessa schermata richiamata mediante il pulsante [MENU] → "General" → "Keyboard / Pedal" → "Fixed Velocity".
Organ	[EXIT] + pulsante LOWER/UPPER [L U]	Riflette la posizione effettiva di tutti i drawbar sul display dei LED (impostazione corrente) della parte selezionata (UPPER o LOWER).
	[EXIT] + pulsante di selezione del tipo VIBRATO/CHORUS	Consente di invertire il tipo VIBRATO/CHORUS. È utile quando si desidera tornare al tipo precedente.
Keys	[EXIT] + pulsante Keys [A B]	Consente di commutare le impostazioni delle sezioni Key A e Key B del Live Set Sound selezionato. È lo stesso effetto che si può ottenere mediante il pulsante [MENU] → "Job" → "Section Manager" → "Swap Key A & Key B".
	[EXIT] + switch di selezione delle voci	Consente di spostarsi all'inizio della categoria secondaria precedente/successiva all'interno della categoria della voce selezionata. È utile quando si desidera selezionare la voce desiderata in una categoria che contiene molte voci, ad esempio la categoria "Others". Per informazioni dettagliate sulle categorie secondarie delle voci, fare riferimento all'elenco delle voci (pagina 58).
	[EXIT] + manopola [EG FILTER]	Consente di modificare direttamente il valore di "EG Control" o "Filter Control" della sezione selezionata (Key A o Key B). Questa operazione agisce su "EG Control" se la spia "EG" è accesa o su "Filter Control" se è invece accesa la spia "FILTER". Si tratta delle stesse impostazioni configurabili mediante il pulsante [SETTINGS] → "Sound" → "Key A Settings"/"Key B Settings" → "EG Control"/"Filter Control".
	[EXIT] + switch di selezione del tipo di effetto	Consente di passare all'inizio della categoria successiva/precedente. È utile quando si desidera commutare rapidamente il tipo desiderato. Per informazioni dettagliate sulle categorie degli effetti Insertion, vedere "Elenco dei tipi di effetti Insertion" (pagina 32).
	[EXIT] + pulsante EFFECT 1 [ON/OFF] o [EXIT] + pulsante EFFECT 2 [ON/OFF]	Consente di commutare le impostazioni di EFFECT 1 ed EFFECT 2 nella sezione selezionata (Key A o Key B). È utile quando si desidera cambiare l'ordine in cui vengono applicati i due effetti Insertion. È lo stesso effetto che si può ottenere mediante il pulsante [MENU] → "Job" → "Section Manager" → "Swap EFFECT 1/2".
EFFECT	[EXIT] + switch di selezione del tipo di effetto	Consente di passare all'inizio della categoria successiva/precedente. È utile quando si desidera commutare rapidamente il tipo desiderato.
	[EXIT] + manopola [RATE]	Il valore "Tempo Delay Time" viene modificato direttamente soltanto quando questa operazione viene eseguita mentre è selezionato il tipo "Tempo Delay". Si tratta della stessa impostazione eseguibile mediante il pulsante [SETTINGS] → "Sound" → "Tempo Delay Time".
SPEAKER/AMP	[EXIT] + pulsante di commutazione del tipo di effetto	Consente di invertire l'ordine del tipo di effetto SPEAKER/AMP. È utile quando si desidera tornare al tipo precedente.

Elenco dei tipi di effetto Insertion

*Keys: questi tipi di effetti possono essere utilizzati soltanto in EFFECT 1 ed EFFECT 2 nelle sezioni Key A e Key B.

*EFFECT: Questi tipi di effetti possono essere utilizzati solo nella sezione EFFECT.

Categoria	Nome tipo	Display	Descrizione	Stereo/Mono
Chorus	G Chorus	C1	Effetto Chorus che produce un suono profondo con modulazione complessa. Ruotare la manopola [DEPTH] per regolare la profondità e la manopola [RATE] per regolare la velocità.	Stereo
	SPX Chorus	C2	Effetto Chorus che utilizza un LFO trifase per creare un suono più ampio e diffuso. Ruotare la manopola [DEPTH] per regolare la profondità e la manopola [RATE] per regolare la velocità.	Stereo
	Symphonic	C3	Effetto Chorus che presenta una modulazione multipla del suono per dare un maggiore senso di spaziosità. Ruotare la manopola [DEPTH] per regolare la profondità e la manopola [RATE] per regolare la velocità.	Stereo
	816 Chorus	C4	Effetto chorus che riproduce l'effetto chorus privo di tuning caratteristico di più Tone Generator FM sul famoso TX816. Ruotare la manopola [DEPTH] per regolare la profondità e la manopola [RATE] per regolare la velocità.	Stereo
Flanger	VCM Flanger	F1	Flanger vintage con un caldo suono analogico. Ruotare la manopola [DEPTH] per regolare la profondità e la quantità di feedback, quindi ruotare la manopola [RATE] per regolare la velocità.	Stereo
	Cross FB Flanger	F2	Flanger vintage caratterizzato da un suono complesso con feedback incrociato. Ruotare la manopola [DEPTH] per regolare la profondità e la quantità di feedback, quindi ruotare la manopola [RATE] per regolare la velocità.	Stereo
Phaser	VCM Stereo Phaser	P1	Phaser vintage con un caldo suono analogico. Ruotare la manopola [DEPTH] per regolare la profondità e la quantità di feedback, quindi ruotare la manopola [RATE] per regolare la velocità.	Stereo
	Small Phaser	P2	Phaser vintage che produce un esclusivo effetto di sweep omogeneo. Ruotare la manopola [DEPTH] per commutare il tipo di modulazione, che varia a seconda che la manopola sia impostata a sinistra o a destra, e ruotare la manopola [RATE] per regolare la velocità.	Mono
	Max90	P3	Phaser vintage classico. Ruotare la manopola [DEPTH] per regolare l'intensità dell'effetto e la manopola [RATE] per regolare la velocità dell'effetto.	Mono
	Dual Phaser	P4	Phaser vintage che presenta due phaser con caratteristiche diverse. Ruotare la manopola [DEPTH] per regolare la velocità del phaser 1 e la manopola [RATE] per regolare la velocità del phaser 2.	Mono
Trem/Rtr	Tremolo	Tr	Effetto che modifica ciclicamente il volume. Ruotare la manopola [DEPTH] per regolare la profondità e la manopola [RATE] per regolare la velocità.	Stereo
	Auto Pan	AP	Effetto che sposta il suono nel campo stereo ciclicamente a sinistra e a destra. Ruotare la manopola [DEPTH] per regolare la profondità e la manopola [RATE] per regolare la velocità.	Stereo
	Simple Rotary	Sr	Semplice altoparlante rotante. Ruotare la manopola [DEPTH] per regolare il volume e il livello di potenza, e la manopola [RATE] per commutare la velocità di rotazione. La velocità di rotazione è impostata su "Slow" quando la manopola [RATE] è ruotata verso sinistra rispetto al centro, e su "Fast" quando la manopola è ruotata verso destra rispetto al centro.	Mono
Dist	British Combo	d1	Distorsione crunch. Ruotare la manopola [DEPTH] per regolare la quantità di distorsione e la manopola [RATE] per regolare la brillantezza.	Mono
	British Lead	d2	Distorsione tipica dell'hard rock. Utilizzare la manopola [DEPTH] per regolare la quantità di distorsione e la manopola [RATE] per regolare la presenza.	Mono
	Small Stereo	d3	Distorsione stereo. Utilizzare la manopola [DEPTH] per regolare la quantità di distorsione e la manopola [RATE] per regolare la presenza.	Stereo
Comp	Compressor	Co	Compressore stereo. Utilizzare la manopola [DEPTH] per regolare la profondità e la manopola [RATE] per regolare il volume.	Stereo
Wah	Auto Wah	Au	Wah che cambia ciclicamente le caratteristiche. Ruotare la manopola [DEPTH] per regolare la quantità di risonanza e la manopola [RATE] per regolare la velocità.	Stereo
	Touch Wah	To	Wah che cambia le caratteristiche in risposta alle variazioni dinamiche esercitate sulla tastiera. Ruotare la manopola [DEPTH] per regolare l'intensità dell'effetto la manopola [RATE] per regolare la quantità di risonanza.	Stereo

Categoria	Nome tipo	Display	Descrizione	Stereo/ Mono
Wah	Pedal Wah	PE	Wah controllato dal pedale. Ruotare la manopola [DEPTH] per regolare la quantità di distorsione e la manopola [RATE] per regolare la quantità di risonanza. Per impostazione predefinita, il controllo del pedale wah è assegnato a FOOT CONTROLLER [2].	Stereo
Delay	Cross Delay	CD	Delay che alterna le ripetizioni ritardate tra i lati sinistro e destro dell'immagine stereo. Ruotare la manopola [DEPTH] per regolare la profondità e la quantità di feedback, quindi ruotare la manopola [RATE] per regolare la velocità.	Stereo
	Tempo Delay (*EFFECT)	TD	Delay che può essere applicato l'allineamento al tempo della song. Specificare il tempo (Tempo) e la lunghezza della nota ("Tempo Delay Time"): il delay verrà applicato a tale lunghezza. L'impostazione predefinita per Tempo Delay Time è 1/4 (semiminima). Ruotare la manopola [DEPTH] per regolare il livello del feedback, quindi ruotare la manopola [RATE] per regolare il tempo. Il tempo può essere impostato anche toccando più volte il pulsante [TAP]. NOTA È possibile impostare la durata della nota mediante il pulsante [EXIT] + manopola [RATE], oppure da [SETTINGS] → "Sound" → "Tempo Delay Time".	Stereo
	Digital Delay (*Keys)	DD	Delay digitale "pulito". Ruotare la manopola [DEPTH] per regolare la profondità e la quantità di feedback, quindi ruotare la manopola [RATE] per regolare il tempo di delay. Il tempo di delay massimo è di 1.486 ms.	Stereo
	Analog Delay	AD	Delay caratterizzato da un suono analogico caldo. Ruotare la manopola [DEPTH] per regolare la quantità di feedback, quindi ruotare la manopola [RATE] per regolare il tempo di delay. Il tempo di delay massimo è di 800 ms.	Stereo
	Looper Delay (*EFFECT)	LD	Uno speciale delay che fornisce un effetto Echo/Delay multiplo, ripetendo brevemente il suono per consentire l'improvvisazione, come un looper audio. Ruotare la manopola [DEPTH] per regolare la profondità e la quantità di feedback, quindi ruotare la manopola [RATE] per regolare il tempo di delay. Il tempo di delay massimo è di 1.486 ms. Quando è selezionato questo tipo, la sezione EFFECT si comporta in modo diverso rispetto al normale. • L'effetto "Looper Delay" viene applicato dopo la sezione SPEAKER/AMP. Inoltre, l'effetto della sezione REVERB non viene applicato al suono di delay. • Premendo il pulsante [SELECT] vengono attivati alternativamente i due stati di seguito. Tutto acceso: l'effetto Delay viene applicato a tutte le sezioni Organ, Key A e Key B. Tutto spento: l'effetto Delay non viene applicato ad alcuna sezione. È possibile effettuare la riproduzione senza un effetto Delay, mantenendo i suoni di delay riprodotti prima di commutare questa impostazione.	Stereo
Reverb	Room Reverb	r1	Simula il riverbero di una stanza. Ruotare la manopola [DEPTH] per regolare il bilanciamento dry/wet, quindi ruotare la manopola [RATE] per regolare la durata dell'effetto Reverb.	Stereo
	Hall Reverb	r2	Simula il riverbero di una sala. Ruotare la manopola [DEPTH] per regolare il bilanciamento dry/wet, quindi ruotare la manopola [RATE] per regolare la durata dell'effetto Reverb.	Stereo
	Reverse Reverb	r3	Effetto che simula la riproduzione inversa del Gate Reverb. Ruotare la manopola [DEPTH] per regolare il bilanciamento dry/wet, quindi ruotare la manopola [RATE] per regolare la durata dell'effetto.	Stereo
Lo-Fi	Lo-Fi	Lo	Effetto che ricampiona e degrada il suono di ingresso. Ruotare la manopola [DEPTH] per regolare la soglia di volume, quindi ruotare la manopola [RATE] per regolare la frequenza di campionamento. Ruotare ciascuna manopola in senso orario per rendere il suono più degradato e meno chiaro.	Mono
Tech	Ring Modulator	r1	Effetto che cambia il suono di ingresso in un suono metallico. Ruotare la manopola [DEPTH] per regolare la profondità e la manopola [RATE] per regolare la frequenza.	Stereo
	Slicer	SL	Effetto applica uno slicing al suono di ingresso. Ruotare la manopola [DEPTH] per regolare la lunghezza del gate time, quindi ruotare la manopola [RATE] per regolare la finezza dello slicing.	Stereo
	LP Filter	LF	Filtro Passa Basso. taglia le frequenze superiori a quella di taglio. Ruotare la manopola [DEPTH] per regolare la frequenza di taglio, quindi ruotare la manopola [RATE] per regolare la risonanza.	Stereo
Misc	Damper Resonance (*Keys)	dr	Effetto che riproduce la diffusione del suono prodotta da corde aperte mentre viene premuto il pedale damper di un piano. Ruotare la manopola [DEPTH] per regolare il bilanciamento dry/wet, quindi ruotare la manopola [RATE] per regolare il grado di apertura del damper.	Stereo
	Harmonic Enhancer	HE	Effetto che aggiunge sfumature armoniche al suono di ingresso per rendere il suono più luminoso e brillante. Ruotare la manopola [DEPTH] per regolare la frequenza di taglio del filtro passa-alto, quindi ruotare la manopola [RATE] per regolare l'intensità dell'effetto.	Stereo

Elenco dei tipi di controllo EG/Filter

È possibile modificare l'espressione del suono in tempo reale agendo sulla manopola [EG FILTER] durante la riproduzione di frasi.

Questo elenco illustra i tipi di controllo di ciascun EG e filtro.

EG (Envelope Generator)

EG consente di determinare in che modo il livello del suono cambia nel tempo. In questo modo è possibile riprodurre una varietà di caratteristiche naturali del suono degli strumenti acustici, quali la rapidità di attacco e il decay dei suoni di percussioni, o il lungo rilascio del suono di un pianoforte con sustain. Questo strumento controlla le seguenti tre caratteristiche mediante un'unica manopola.

Attack	Consente di determinare la rapidità con cui il suono raggiunge il livello massimo dopo aver premuto il tasto. Più basso è il valore, più è rapido l'attacco.
Decay	Consente di determinare la rapidità con cui il suono raggiunge il livello di sustain (leggermente inferiore a quello massimo). Più basso è il valore, più è rapido il decay.
Release	Consente di determinare la rapidità di decadimento del suono fino al silenzio, dopo il rilascio di un tasto. Più basso è il valore, più rapido è il rilascio.

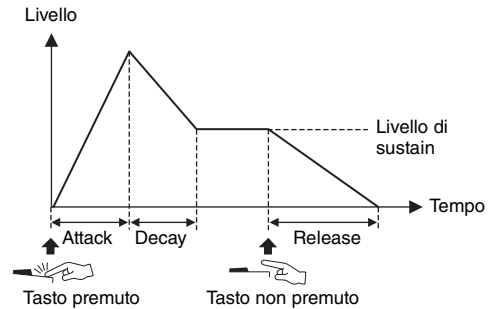

Il modo in cui queste tre caratteristiche possono cambiare mediante l'uso di una singola manopola è definito tipo di controllo EG. Questo strumento ha 11 tipi. Il tipo può essere impostato mediante il pulsante [EXIT] + manopola [EG FILTER], oppure da "EG Control" (pagina 43).

I grafici di seguito mostrano come cambiano i valori di Attack, Decay e Release quando la manopola viene ruotata dal centro (= 64) verso sinistra e verso destra in ciascun tipo.

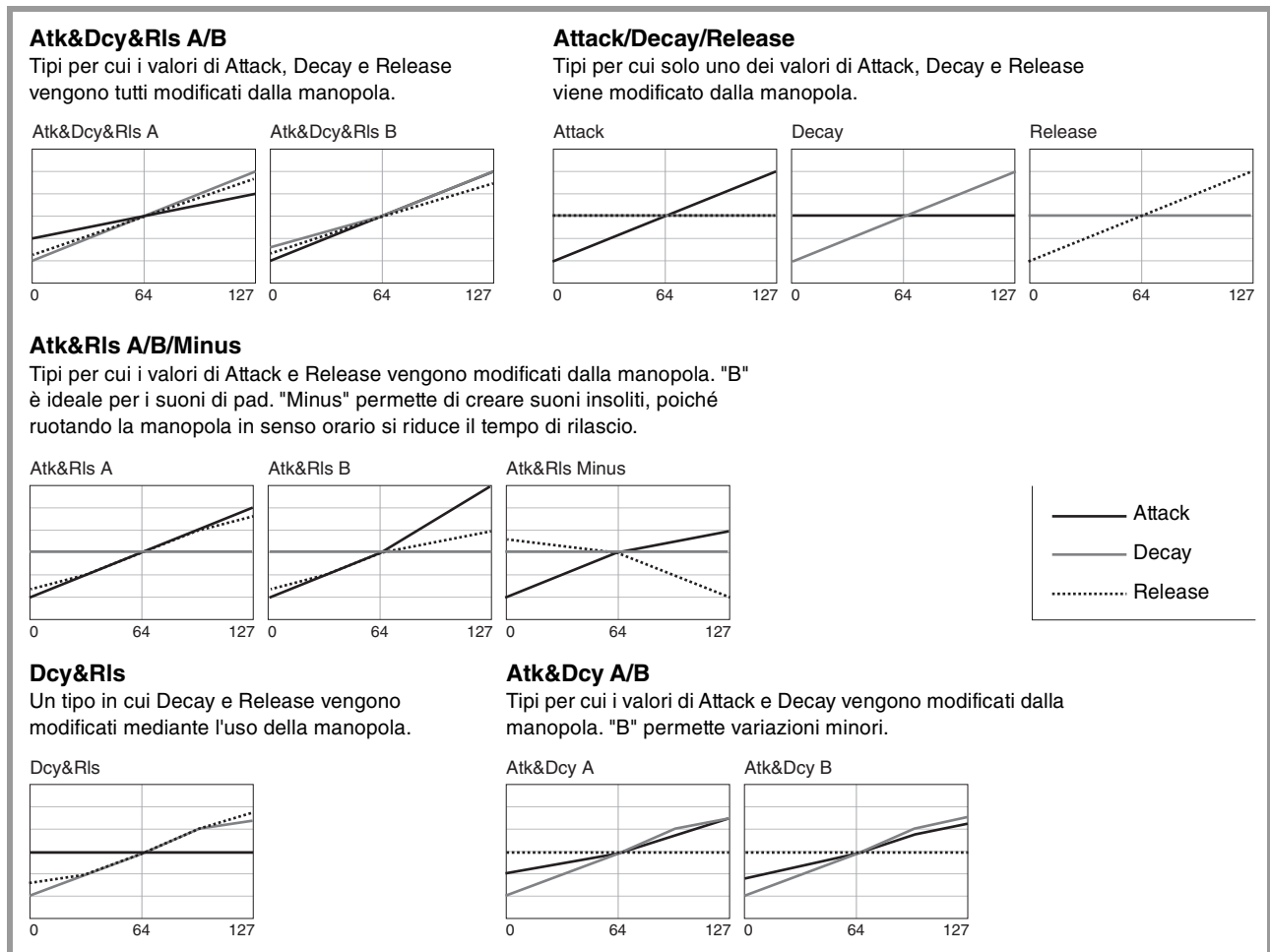

Filter

Filter è una funzione che modifica il tono di un suono lasciando passare solo una gamma di frequenza specifica e tagliando i segnali nelle altre gamme di frequenza. Questo strumento controlla le seguenti due caratteristiche mediante un'unica manopola.

Cutoff

Consente di determinare la frequenza di taglio del filtro (quale segnale di banda della frequenza o più alto viene tagliato), regolando la brillantezza del suono. A valori più alti corrisponde un suono più brillante.

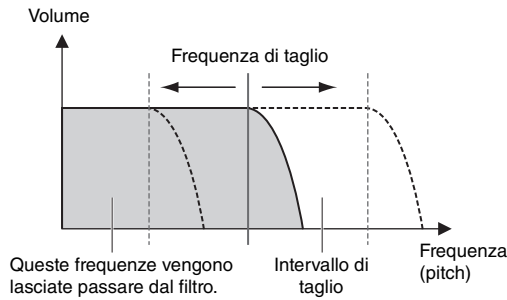

Resonance

Consente di determinare la quantità di risonanza che aumenta il volume attorno alla frequenza di taglio. A valori più alti corrisponde un effetto più pronunciato.

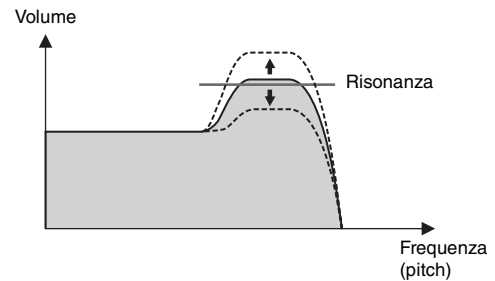

Il modo in cui queste due caratteristiche possono cambiare mediante l'uso di una singola manopola è definito tipo di controllo del filtro. Questo strumento ha sette tipi. Il tipo può essere impostato mediante il pulsante [EXIT] + manopola [EG FILTER], oppure da "Filter Control" (pagina 43).

I grafici di seguito mostrano come cambiano i due parametri quando la manopola viene ruotata dal centro (= 64) verso sinistra e verso destra in ciascun tipo.

Flat Reso

Un tipo che utilizza la manopola per modificare solo il valore di Cutoff.

Flat Reso

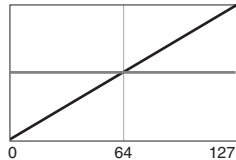

Reso Plus

Un tipo che aumenta la risonanza ruotando la manopola verso destra.

Reso Plus

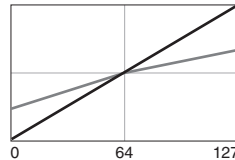

— Cutoff
— Resonance

Reso Minus A/B/C

Tipi che riducono la risonanza ruotando la manopola verso destra. Le caratteristiche della funzione Filter sono fortemente enfatizzate, consentendo di creare suoni simili a quelli di un sintetizzatore.

Reso Minus A

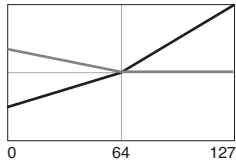

Reso Minus B

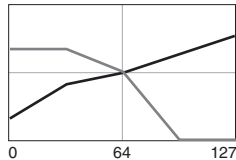

Reso Minus C

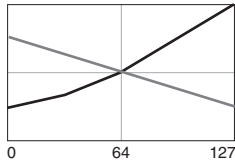

Reso Boost A/B

Tipi che aumentano il valore di Resonance indipendentemente dal fatto che la manopola sia ruotata a sinistra o a destra. Le caratteristiche della funzione Filter sono fortemente enfatizzate e il suono diventa più brillante quando si ruota la manopola verso destra rispetto ai tipi Reso Minus.

Reso Boost A

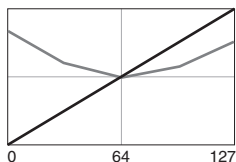

Reso Boost B

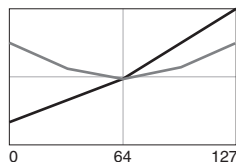

MENU LIST (Elenco dei MENU)

Il pulsante [MENU] permette di configurare vari parametri e funzioni a livello di sistema per questo strumento. Le impostazioni verranno memorizzate nello strumento.

Procedura

1. Premere il pulsante [MENU].
2. Utilizzare il dial dell'encoder e il pulsante [ENTER] per selezionare un elemento e visualizzare la schermata delle impostazioni.

NOTA

È anche possibile utilizzare i pulsanti LIVE SET da [1] a [6] per selezionare direttamente gli elementi. I pulsanti LIVE SET da [1] a [6] corrispondono agli elementi visualizzati nell'ordine dall'alto. Le spie per i pulsanti selezionabili si accendono.

3. Utilizzare il dial dell'encoder per modificare/impostare il valore o configurare l'impostazione.
4. Premere il pulsante [ENTER] per tornare alla schermata principale (Live Set Sound).

General

Nome della funzione		Descrizione
Master Tune		Consente di determinare l'accordatura per l'intero strumento. Impostazioni: 414.72 Hz – 466.78 Hz Predefinito: 440.00 Hz
MIDI Settings	MIDI Port	USB Consente di determinare se utilizzare (On) o meno (Off) il terminale USB [TO HOST] per la trasmissione/ricezione di messaggi MIDI. Predefinito: On
		MIDI Consente di determinare se utilizzare (On) o meno (Off) i terminali MIDI [IN]/[OUT] per la trasmissione/ricezione di messaggi MIDI con il Tone Generator di questo strumento. Quando è impostato su "On", i terminali vengono utilizzati come Port 1 (trasmissione/ricezione di messaggi con il Tone Generator di questo strumento). Quando è impostato su "Off", vengono utilizzati come Port 2 (interfaccia USB-MIDI). In questo caso, i messaggi MIDI ricevuti dal terminale MIDI [IN] vengono trasmessi senza alterazione alla porta USB 2 (MIDIOUT2 (YC Series)). I messaggi MIDI ricevuti dalla porta USB 2 (MIDIIN2 (YC Series)) vengono trasmessi senza alterazione al terminale MIDI [OUT]. Predefinito: On
MIDI Channel	Tx	Consente di determinare il canale di trasmissione MIDI. Quando è impostato su "OFF", i messaggi MIDI non verranno trasmessi. Impostazioni: 1 – 16, Off Predefinito: 1
	Rx	Consente di determinare il canale di ricezione MIDI. Quando è impostato su "All", i messaggi MIDI verranno ricevuti su tutti i canali. Impostazioni: 1 – 16, All Predefinito: 1

Nome della funzione	Descrizione
MIDI Settings	<p data-bbox="351 215 491 241">MIDI Control</p> <p data-bbox="657 215 1430 562">Consente di determinare la trasmissione dei messaggi di controllo MIDI. Quando è impostato su "On", i messaggi MIDI corrispondenti ai controlli sullo strumento vengono trasmessi quando un'impostazione viene modificata mediante i controlli (manopole, ecc.), permettendo così di ricevere e registrare le informazioni sull'operazione sul software DAW o su un dispositivo MIDI esterno. Quando è impostato su "Invert", i messaggi MIDI vengono trasmessi solo quando si utilizzano i controlli di una sezione che è stata disattivata, permettendo di controllare il software DAW o un dispositivo MIDI esterno. Ad esempio, dopo aver creato un Live Set Sound combinando la sezione Organ di questo strumento e un suono d'archi del software DAW, è possibile utilizzare gli operatori delle sezioni Key A/Key B per controllare il volume o i filtri degli archi software.</p> <p data-bbox="657 568 807 595">Predefinito: Off</p> <p data-bbox="657 602 719 629">NOTA</p> <ul data-bbox="657 633 1430 864" style="list-style-type: none"> • Quando i messaggi MIDI corrispondenti ai controlli vengono ricevuti dal software DAW o simili, le impostazioni dei controlli corrispondenti vengono modificate. • L'assegnazione dei messaggi MIDI a ciascun controllo è fissa. Se si desidera controllare i parametri sul software DAW dai controlli dello strumento, eseguire le configurazioni sul lato computer in modo che i messaggi corrispondenti ai controlli vengano ricevuti in modo appropriato. Per informazioni dettagliate sui controlli e sui messaggi MIDI corrispondenti, fare riferimento a pagina 58. • I messaggi MIDI relativi all'azionamento della leva di modulazione e della leva di pitch bend vengono sempre inviati, indipendentemente da questa impostazione. <p data-bbox="657 882 916 909">■ MIDI Control = Off</p> <p data-bbox="657 913 1422 940">I messaggi MIDI non vengono trasmessi anche quando si utilizza lo strumento.</p> <p data-bbox="657 958 911 985">■ MIDI Control = On</p> <p data-bbox="657 990 1430 1048">I messaggi MIDI corrispondenti vengono trasmessi quando i parametri vengono modificati utilizzando i controlli su questo strumento.</p> <p data-bbox="657 1059 719 1086">NOTA</p> <p data-bbox="657 1090 1414 1187">Anche quando lo switch [ON/OFF] della sezione o il pulsante EFFECT 1/2 [ON/OFF] è spento, i messaggi MIDI vengono trasmessi se le spie di controllo sono accese per consentire la modifica dei parametri, in base alle impostazioni di "Display Lights" (pagina 39).</p> <p data-bbox="657 1205 943 1232">■ MIDI Control = Invert</p> <p data-bbox="657 1236 1366 1317">I messaggi MIDI corrispondenti vengono trasmessi solo quando vengono spostati i controlli in una sezione in cui lo switch [ON/OFF] della sezione è disattivato.</p> <p data-bbox="657 1328 719 1355">NOTA</p> <ul data-bbox="657 1359 1430 1456" style="list-style-type: none"> • Quando questa opzione è impostata su "Invert", le spie di controllo si accendono automaticamente indipendentemente dallo stato dello switch [ON/OFF] della sezione. • Quando questa opzione è impostata su "Invert", non è possibile effettuare impostazioni per "Display Lights" (Section, Ins Effect).
Tx/Rx Pgm Change	<p data-bbox="657 1485 1386 1568">Consente di determinare se la trasmissione/ricezione dei messaggi Program Change tra questo strumento e i dispositivi MIDI esterni è abilitata (On) o disabilitata (Off).</p> <p data-bbox="657 1574 807 1601">Predefinito: On</p>
Tx/Rx Bank Select	<p data-bbox="657 1624 1417 1706">Consente di determinare se la trasmissione/ricezione dei messaggi di selezione del banco tra questo strumento e i dispositivi MIDI esterni è abilitata (On) o disabilitata (Off).</p> <p data-bbox="657 1713 807 1740">Predefinito: On</p>
Controller Reset	<p data-bbox="657 1762 1430 1845">Consente di determinare se mantenere (Hold) o inizializzare (Reset) i valori dei controller (Modulation Lever, Foot Controller, ecc.) quando si passa da un Live Set Sound a un altro.</p> <p data-bbox="657 1850 1430 1933">Quando questa opzione è impostata su "Reset", i controller vengono reimpostati in base al relativo stato predefinito in caso di commutazione dei Live Set Sound (sotto).</p> <ul data-bbox="657 1944 900 2074" style="list-style-type: none"> • Pitch Bend: Center • Modulation: Minimum • Expression: Maximum • Pedal Wah: Minimum <p data-bbox="657 2080 834 2107">Predefinito: Reset</p>

Nome della funzione		Descrizione
Keyboard/ Pedal	Octave	Consente di innalzare o abbassare l'intervallo di ottava della tastiera. Impostazioni: -3 – +3 Predefinito: +0
	Transpose	Consente di trasporre il pitch della tastiera, innalzandolo o abbassandolo (in semitoni). Impostazioni: -12 – +12 Predefinito: +0
	Touch Curve	Consente di determinare in che modo viene generata la velocità effettiva in base alla velocità (forza) con cui si suonano le note sulla tastiera (pagina 11). Impostazioni: Normal, Soft, Hard, Wide, Fixed Predefinito: Normal
	Fixed Velocity	Impostare questo parametro per produrre la stessa velocità, indipendentemente dalla forza con cui si suona la tastiera. Questo parametro viene utilizzato soltanto quando "Touch Curve" è impostato su "Fixed". Impostazioni: 1 – 127 Predefinito: 64
	Sustain Pedal Type	Consente di determinare quale tipo di pedale sustain è collegato al jack FOOT SWITCH [SUSTAIN]. Selezionare "FC3A (HalfOn)" quando si desidera utilizzare un pedale con la funzione Half Damper. Impostazioni: FC3A (HalfOn), FC3A (HalfOff), FC4A/FC5 Predefinito: FC3A (HalfOn)
	Foot Switch Assign	Consente di determinare il numero di Control Change generato mediante il footswitch collegato al jack FOOT SWITCH [ASSIGNABLE]. Predefinito: Live Set +
Local Control	Consente di determinare se il controllo locale è attivo o meno. Quando è impostato su "Off", il Tone Generator dello strumento viene internamente scollegato dalla tastiera e dai controller, pertanto non verrà emesso alcun suono quando si suona la tastiera. Tuttavia, indipendentemente da questa impostazione, le informazioni sulla performance provenienti dalla tastiera dello strumento e dai controller vengono trasmesse sotto forma di messaggi MIDI, e il Tone Generator dello strumento continuerà a produrre suoni in risposta ai messaggi MIDI ricevuti dall'input MIDI, a seconda delle impostazioni MIDI. Predefinito: On	
I/O Volume	USB Audio	Consente di determinare il volume dell'ingresso audio USB. Impostazioni: 0 – 127 Predefinito: 64
	Output	Consente di regolare il livello di uscita finale del suono dello strumento. Impostazioni: -24 dB – +0 dB – +24 dB Predefinito: 0 dB
Auto Power Off	Consente di determinare se la funzione di spegnimento automatico è abilitata ("Enable") o disabilitata ("Disable"). Predefinito: Disable	

Control Panel

Nome della funzione		Descrizione
Panel Lock Settings	Live Set	Consente di determinare se il blocco del pannello per ognuna delle categorie elencate a sinistra è abilitato (On) o disabilitato (Off). Predefinito: On
	Organ/Keys	Predefinito: On
	Effect/Sp Amp/Reverb	
	Master EQ	
Display Lights	Section	Consente di determinare se le spie degli indicatori di ciascuna sezione sono sempre illuminate ("On") indipendentemente dallo stato dello switch [ON/OFF] della sezione corrispondente. Predefinito: Off NOTA Quando "MIDI Control" è impostato su "On" il parametro viene modificato utilizzando l'operatore contrassegnato dalla spia accesa, viene trasmesso il messaggio Control Change corrispondente (pagina 37).
	Ins Effect	Consente di determinare se le spie nelle aree EFFECT 1 e 2 delle sezioni Key A/ Key B sono sempre illuminate ("On") indipendentemente dallo stato di ciascuno dei pulsanti EFFECT 1/2 [ON/OFF]. Predefinito: Off NOTA Quando "MIDI Control" è impostato su "On" il parametro viene modificato utilizzando l'operatore contrassegnato dalla spia accesa, viene trasmesso il messaggio Control Change corrispondente (pagina 37).
	LCD SW	Consente di determinare se visualizzare (On) o meno (Off) la schermata principale nel display LCD. Indipendentemente da questa impostazione, per le varie schermate delle impostazioni quali MENU e SETTINGS la visualizzazione è sempre abilitata. Predefinito: On
	LCD Contrast	Consente di regolare il contrasto del display LCD. Impostazioni: 1 – 63 Predefinito: 32
	Advanced Settings	Drawbar Mode
	Section Hold	Quando questa opzione è impostata su "Enable", è possibile selezionare un altro Live Set Sound mantenendo le impostazioni correnti per le sezioni desiderate. Tenere premuto lo switch [ON/OFF] di una sezione della quale si desidera mantenere le impostazioni finché la spia corrispondente non lampeggia e non viene impostato lo stato Hold per la sezione. Per rilasciare Section Hold, premere nuovamente lo switch [ON/OFF] della sezione. Ad esempio, per mantenere le impostazioni del riverbero durante la performance indipendentemente dal Live Set Sound, impostare il valore "Enable", quindi tenere premuto lo switch [ON/OFF] della sezione REVERB. Predefinito: Disable
	Live Set View Mode	Consente di determinare se mantenere attiva la Live Set View (Keep) o tornare automaticamente alla schermata principale (Close) quando si passa da un Live Set Sound a un altro. Quando questa opzione è impostata su "Keep", i nomi di otto set di Live Set Sound vengono costantemente visualizzati. Predefinito: Close
	Value Indication	Consente di determinare se mostrare (On) o meno (Off) i valori sul display LCD quando vengono modificati i valori per le manopole di ciascuna sezione. Predefinito: On
	SW Direction	Consente di determinare se gli switch di selezione delle voci e degli effetti vengono utilizzati in ordine crescente (Default) o decrescente (Reverse). Predefinito: Default

Nome della funzione		Descrizione
Advanced Settings	EG/Filter Reset	Consente di determinare se reimpostare (On) o mantenere senza reimpostare (Off) i parametri di EG e FILTER quando le voci vengono commutate nelle sezioni Key A/Key B. Predefinito: On
System Settings	Power On Sound	Consente di determinare quale Live Set Sound viene automaticamente visualizzato quando si accende lo strumento. Predefinito: 1-1
	MIDI Device Number	Consente di determinare i numeri dei dispositivi MIDI. Il numero di dispositivo dello strumento deve corrispondere al numero del dispositivo MIDI esterno durante la trasmissione/ricezione di dati Bulk Dump, modifiche dei parametri o altri messaggi esclusivi di sistema. Impostazioni: 1 – 16, All, Off Predefinito: All
	MIDI Control Delay	Consente di regolare la temporizzazione della trasmissione per i messaggi di controllo MIDI trasmessi quando si passa da un Live Set Sound all'altro. Potrebbe essere necessario modificare questo valore quando l'applicazione sul computer non riceve i messaggi correttamente. Impostazioni: 0 – 1500 msec Predefinito: 0 msec

Job

Nome della funzione		Descrizione	
Live Set Manager	Swap	Consente di sostituire i dati memorizzati del Live Set Sound attualmente selezionato con un altro Live Set Sound specificato dall'utente.	
	Copy	Consente di copiare i dati memorizzati del Live Set Sound attualmente selezionato in un altro Live Set Sound specificato dall'utente.	
	Initialize	Consente di ripristinare lo stato predefinito del Live Set Sound attualmente selezionato.	
Section Manager	Copy	Organ	Consente di copiare le impostazioni della sezione Organ del Live Set Sound attualmente in fase di modifica.
		Key A	Consente di copiare le impostazioni della sezione Key A del Live Set Sound attualmente in fase di modifica.
		Key B	Consente di copiare le impostazioni della sezione Key B del Live Set Sound attualmente in fase di modifica.
		Effect	Consente di copiare le impostazioni della sezione EFFECT del Live Set Sound attualmente in fase di modifica.
		Speaker Amp	Consente di copiare le impostazioni della sezione SPEAKER/AMP del Live Set Sound attualmente in fase di modifica.
	Paste	Organ	Consente di incollare le impostazioni copiate. La funzione Paste non può essere eseguita quando non è stato copiato alcun elemento. Le operazioni Paste tra sezioni diverse sono possibili solo quando si incollano dati da Key A a Key B, oppure da Key B a Key A.
		Key A	
		Key B	
		Effect	
		Speaker Amp	
Swap Key A & Key B	Consente di scambiare le impostazioni delle sezioni Key A e Key B del Live Set Sound attualmente in fase di modifica. NOTA Questo processo può anche essere eseguito mediante i pulsanti [EXIT] e Keys [A B].		

Nome della funzione		Descrizione
Section Manager	Initialize	Organ Consente di inizializzare tutte le impostazioni in [SETTINGS] → "Sound" → "Organ Settings" del Live Set Sound attualmente in fase di modifica.
		Rotary Speaker Consente di inizializzare tutte le impostazioni in [SETTINGS] → "Sound" → "Rotary Speaker" del Live Set Sound attualmente in fase di modifica.
		FM Unison Consente di inizializzare tutte le impostazioni in "FM Unison" della sezione desiderata per il Live Set Sound attualmente in fase di modifica. <ul style="list-style-type: none"> • Key A: [Settings] → "Sound" → "Key A Settings" → "FM Unison" • Key B: [Settings] → "Sound" → "Key B Settings" → "FM Unison"
Edit Recall	Recall	Consente di richiamare l'ultimo stato modificato del Live Set Sound attualmente selezionato. Se, durante la modifica di un Live Set Sound non ancora memorizzato, se ne seleziona un altro e quindi si torna al Live Set Sound precedente in fase di modifica, verrà richiamata l'ultima versione memorizzata anziché l'ultimo stato modificato. Nel caso, eseguire questa funzione per ripristinare l'ultimo stato modificato del Live Set Sound. AVVISO L'ultimo stato modificato per ciascun Live Set Sound andrà perso quando lo strumento viene spento.
Menu Initialize		Consente di ripristinare i valori predefiniti delle impostazioni delle schermate MENU.
Factory Reset		Consente di ripristinare la condizione predefinita (di fabbrica) dello strumento.

File

Nome della funzione		Descrizione
Back Up File	Save	Consente di salvare tutti i dati memorizzati in questo strumento, incluse le impostazioni di sistema, in un'unità flash USB come "Back Up File" (con estensione: .Y0A).
	Load (*)	Consente di caricare i dati salvati come "Back Up File" da un'unità flash USB a questo strumento.
Live Set All File	Save	Consente di salvare tutti i dati Live Set memorizzati in questo strumento in un'unità flash USB come "Live Set All File" (con estensione: .Y0L).
	Load (*)	Consente di caricare i dati salvati come "Live Set All File" da un'unità flash USB in questo strumento.
Live Set Page File	Save	Consente di salvare una Live Set Page memorizzata in questo strumento in un'unità flash USB come "Live Set Page File" (con estensione: .Y0P).
	Load (*)	Consente di caricare i dati salvati come "Live Set Page File" da un'unità flash USB in questo strumento.
Live Set Sound File	Save	Consente di salvare il Live Set Sound attualmente selezionato e memorizzato in questo strumento in un'unità flash USB come "Live Set Sound File" (con estensione: .Y0S).
	Load	Consente di caricare i dati salvati come "Live Set Sound File" da un'unità flash USB in questo strumento.
File Utility	Rename	Consente di modificare il nome di un file in un'unità flash USB.
	Delete	Consente di eliminare un file in un'unità flash USB.
	Format	Consente di formattare (inizializzare) un'unità flash USB. La formattazione è necessaria per utilizzare una nuova unità flash USB per le funzioni correlate ai file di questo strumento. AVVISO Quando si formatta un'unità flash USB, tutti i contenuti al suo interno verranno eliminati. Prima di procedere alla formattazione è necessario accertarsi che l'unità flash USB non contenga dati insostituibili.

* È anche possibile caricare il singolo Live Set Sound desiderato da un file contenente più Live Set Sound, ad es. file di tipo Backup, Live Set e Live Set Page (pagina 25).

Version Info

Mostra le versioni del software e del firmware di questo strumento, nonché le informazioni sul copyright.

SETTINGS LIST (Elenco SETTINGS)

Il pulsante [SETTINGS] consente di configurare e memorizzare le varie impostazioni del Live Set Sound attualmente selezionato. Le impostazioni effettuate qui verranno memorizzate nel Live Set Sound.

Procedura

1. Premete il pulsante [SETTINGS].
2. Utilizzare il dial dell'encoder e il pulsante [ENTER] per selezionare un elemento e visualizzare la schermata delle impostazioni.

NOTA

Se sullo schermo sono visualizzati sei o meno elementi, è anche possibile utilizzare i pulsanti LIVE SET da [1] a [6] per selezionare direttamente gli elementi stessi. I pulsanti LIVE SET da [1] a [6] corrispondono agli elementi visualizzati nell'ordine dall'alto. Le spie per i pulsanti selezionabili si accendono.

3. Utilizzare il dial dell'encoder per modificare/impostare il valore o configurare l'impostazione.
4. Premere il pulsante [ENTER] per tornare alla schermata principale (Live Set Sound).

Sound

Nome della funzione	Descrizione
Organ Settings	Consente di determinare le impostazioni dettagliate per la sezione Organ. Gli elementi contrassegnati da un asterisco (*) possono essere configurati soltanto quando è selezionato il tipo di organo VCM (H1-H3). Se almeno uno degli elementi contrassegnati con (*) viene modificato rispetto all'impostazione predefinita, verrà visualizzata l'indicazione "+" in alto a destra di "H1"- "H3" nella schermata principale.
Leak Level*	Consente di regolare il volume del suono di dispersione (suono disperso dalla tonewheel al circuito elettrico). Impostazioni: 0 – 127 Predefinito: 64
KeyClick Level*	Consente di determinare il volume del suono del clic del tasto prodotto quando si preme un tasto. Impostazioni: 0 – 127 Predefinito: 64
Perc. Link to 1feet*	Consente di determinare il funzionamento del drawbar [1'] (un piede) quando si accende o si spegne PERCUSSION. <ul style="list-style-type: none"> • On: quando PERCUSSION è attivo, il suono del drawbar [1'] si arresta. • Off: Il drawbar [1'] genera suono indipendentemente dal fatto che PERCUSSION sia acceso o spento. Predefinito: On
Expression Type	Consente di determinare la posizione nel percorso del segnale dell'organo in cui viene applicato il pedale di espressione. <ul style="list-style-type: none"> • Drive+Vol: l'effetto pedale viene applicato al preamplificatore nell'organo. L'uso del pedale cambia sia il volume che la distorsione del suono dell'organo. Se viene selezionato il tipo di organo VCM, questo riproduce fedelmente l'effetto del pedale di espressione su un organo vintage. • Volume: l'effetto pedale viene applicato direttamente prima della sezione REVERB, dopo la generazione del suono dell'organo. L'uso del pedale cambia il volume, ma non la distorsione, del suono dell'organo. Predefinito: Drive+Vol

Nome della funzione	Descrizione
Key A Settings/ Key B Settings	<p>Consente di selezionare se riprodurre la sezione come monofonica (Mono) o polifonica (Poly). Se impostato su "Mono", l'icona  viene visualizzata a destra del nome della sezione (A, B) nella schermata principale.</p> <p>Predefinito: Poly</p>
Portamento	<p>Consente di determinare le impostazioni relative alla funzione Portamento, che cambia continuamente il suono da una nota suonata alla successiva. Questo valore può essere impostato solo quando "Mono/Poly" è impostato su "Mono".</p>
Switch	<p>Consente di determinare se l'effetto portamento viene applicato (On) o meno (Off).</p> <p>Predefinito: Off</p>
Time	<p>Consente di determinare il tempo (velocità) impiegato dall'effetto portamento per cambiare il pitch tra le note.</p> <p>Impostazioni: 0 – 127</p> <p>Predefinito: 64</p>
Mode	<p>Consente di determinare la modalità di applicazione dell'effetto portamento a seconda di come si suonano i tasti.</p> <ul style="list-style-type: none"> • Full-time: l'effetto portamento viene sempre applicato. • Fingered: l'effetto portamento viene applicato solo quando si suonano performance in legato (suonando un tasto mentre si tiene premuto il tasto precedente). <p>Predefinito: Full-time</p>
Time Mode	<p>Consente di determinare lo standard temporale per le variazioni di pitch del portamento.</p> <ul style="list-style-type: none"> • Rate: il pitch varia a una velocità corrispondente alla distanza tra i suoni (note). Quanto più i pitch dei due suoni sono lontani, tanto più tempo sarà necessario. • Time: il pitch cambia per un determinato periodo di tempo, indipendentemente dalla distanza tra i pitch dei due suoni. <p>Predefinito: Rate</p>
FM Unison	<p>Consente di determinare le impostazioni per creare un senso di spessore e spaziosità in una voce del Tone Generator FM. Questa impostazione è disponibile solo quando è selezionata una voce con "FM" nel suo nome.</p>
Mode	<p>Consente di selezionare se, quando viene suonata una nota, viene generata un'unica nota (Off), due note contemporaneamente (2 Unison) oppure quattro note contemporaneamente (4 Unison). Quando questa opzione è impostata su "2 Unison" o su "4 Unison", verrà visualizzata l'indicazione "+" in alto a destra di "FM" nel nome della voce nella schermata principale.</p> <p>Predefinito: Off</p>
Detune	<p>Consente di determinare la differenza di pitch tra le due o le quattro note, che influenza il grado di spessore del suono.</p> <p>Impostazioni: 0 – 15</p> <p>Predefinito: 0</p>
Spread	<p>Consente di determinare la differenza di pan tra le due o le quattro note, che influenza il grado di ampiezza del suono.</p> <p>Impostazioni: 0 – 15</p> <p>Predefinito: 0</p>
EG Control	<p>Consente di selezionare il tipo di controllo EG. Per informazioni dettagliate sui tipi selezionabili, vedere "Elenco dei tipi di controllo EG/Filter" (pagina 34).</p> <p>Predefinito: Atk&Dcy&Rls A</p>
Filter Control	<p>Consente di selezionare il tipo di controllo del filtro. Per informazioni dettagliate sulle modalità selezionabili, vedere "Elenco dei tipi di controllo EG/Filter" (pagina 34).</p> <p>Predefinito: Flat Reso</p>



Nome della funzione		Descrizione
Rotary Speaker		Consente di determinare le operazioni dettagliate dei tipi di altoparlanti rotanti VCM (tipi RtrA e RtrB della sezione SPEAKER/AMP).
Level	Horn	Consente di determinare il volume della tromba (alti). Impostazioni: 0 – 127 Predefinito: 64
	Rotor	Consente di determinare il volume del rotore (bassi). Impostazioni: 0 – 127 Predefinito: 64
Background Noise	Switch	Consente di determinare se includere (On) o meno (Off) il rumore di fondo simulato. Predefinito: On
	Level	Consente di determinare il volume del rumore di fondo. Impostazioni: 0 – 127 Predefinito: 64
Stereo/Mono		Consente di determinare se utilizzare l'uscita stereo o mono per RtrA e RtrB. Predefinito: Stereo
Speed		Consente di determinare la velocità per la tromba (alti) e il rotore (bassi) per gli stati Slow e Fast dell'altoparlante rotante.
	Horn Fast	Impostazioni: 209,4 - 817,6 giri/min Predefinito: 413,8 giri/min
	Rotor Fast	Impostazioni: 189,3 - 736,8 giri/min Predefinito: 373,5 giri/min
	Horn Slow	Impostazioni: 23 - 89,6 giri/min Predefinito: 45,4 giri/min
	Rotor Slow	Impostazioni: 22,7 - 88,3 giri/min Predefinito: 44,8 giri/min
Acceleration		Consente di determinare la velocità di accelerazione e decelerazione per la tromba (alti) e il rotore (bassi) per gli stati Slow e Fast dell'altoparlante rotante.
	Horn Acceleration	Impostazioni: 0.21 – 2.00 Predefinito: 1.30
	Rotor Acceleration	Impostazioni: 0.21 – 2.00 Predefinito: 1.00
	Horn Deceleration	Impostazioni: 0.21 – 2.00 Predefinito: 1.30
	Rotor Deceleration	Impostazioni: 0.21 – 2.00 Predefinito: 1.00
Function	Transpose	Consente di trasporre il pitch per semitoni. Impostazioni: -12 – +12 Predefinito: +0 NOTA Questa impostazione non influisce sui dati di uscita MIDI.
	Split Point	Consente di determinare la posizione del tasto quando si divide la tastiera nelle sezioni della mano sinistra e della mano destra. Il valore impostato diventa la nota più grave della sezione della mano destra. Impostazioni: C#-2 – G8 Predefinito: G2

Nome della funzione	Descrizione
Tempo Delay Time	<p>Consente di determinare il tempo di delay nella lunghezza delle note rispetto al tempo per l'effetto "Tempo Delay".</p> <p>Impostazioni: 1/32 Tri. – 1/2</p> <p>Predefinito: 1/4</p> <p>NOTA</p> <p>È possibile modificare il tempo utilizzato per il calcolo del tempo di delay impostandolo con il pulsante [TAP] o la manopola [RATE] nella sezione EFFECT.</p>

External Keyboard

Consente di determinare la generazione del suono per ciascuna sezione quando YC88/YC73 riceve messaggi MIDI con informazioni sulla performance (key-on, key-off) da un dispositivo MIDI esterno. È possibile effettuare le impostazioni in modo da combinare questo strumento con una tastiera esterna per un organo a due manuali, oppure eseguendo solo le sezioni Key A e/o Key B su una tastiera esterna, ecc.

NOTA

Per le sezioni/parti che sono impostate per generare suono solo quando si suona una tastiera esterna, la visualizzazione della suddivisione nella schermata principale cambia da  a .

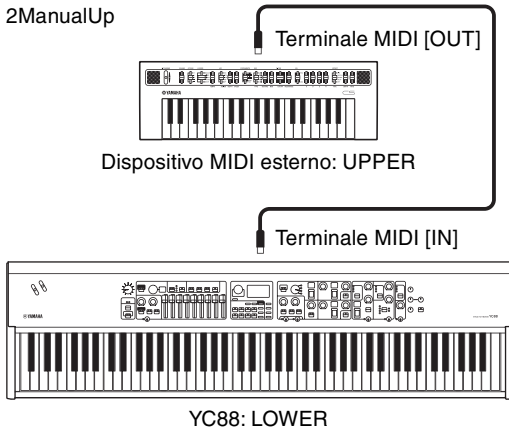
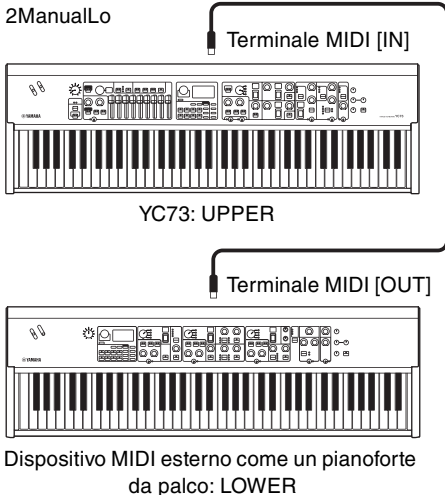
Nome della funzione	Descrizione
Organ	<ul style="list-style-type: none"> • Ext+Int: il suono viene generato sia per i segnali key-on ricevuti da un dispositivo MIDI esterno sia per la performance sulla tastiera di questo strumento. • ExtOnly: il suono viene generato solo per segnali key-on ricevuti da un dispositivo MIDI esterno. Il suono non viene generato quando viene suonata la tastiera di questo strumento. • 2ManualUp: questa impostazione è per le performance su un organo a due manuali. La parte UPPER genera il suono per i segnali key-on ricevuti da un dispositivo MIDI esterno, mentre la parte LOWER genera il suono quando viene suonata la tastiera su questo strumento. • 2ManualLo: questa impostazione è per le performance su un organo a due manuali. La parte LOWER genera il suono per i segnali key-on ricevuti da un dispositivo MIDI esterno, mentre la parte UPPER genera il suono quando viene suonata la tastiera su questo strumento. • Off: il suono non viene generato solo per segnali key-on ricevuti da un dispositivo MIDI esterno. Il suono viene generato quando viene suonata la tastiera di questo strumento. <p>Predefinito: Ext+Int</p> <p>Esempi di collegamento</p> <div style="display: flex; justify-content: space-around;"> <div style="text-align: center;"> <p>2ManualUp</p>  <p>Dispositivo MIDI esterno: UPPER</p> <p>YC88: LOWER</p> </div> <div style="text-align: center;"> <p>2ManualLo</p>  <p>YC73: UPPER</p> <p>Dispositivo MIDI esterno come un pianoforte da palco: LOWER</p> </div> </div> <p>NOTA</p> <p>Quando è impostato "2ManualUp" o "2ManualLo", le impostazioni Split della sezione Organ vengono invalidate ed entrambe le spie del pulsante SPLIT [L U] si accendono automaticamente.</p>

Nome della funzione	Descrizione
---------------------	-------------

Key A

- **Ext+Int:** il suono viene generato sia per i segnali key-on ricevuti da un dispositivo MIDI esterno sia per la performance sulla tastiera di questo strumento.
- **ExtOnly:** il suono viene generato solo per segnali key-on ricevuti da un dispositivo MIDI esterno. Il suono non viene generato quando viene suonata la tastiera di questo strumento.
- **Off:** il suono non viene generato solo per segnali key-on ricevuti da un dispositivo MIDI esterno. Il suono viene generato quando viene suonata la tastiera di questo strumento.

Predefinito: Ext+Int

Esempio di collegamento

Organ = Off, Key A = Off, Key B = ExtOnly

Key B

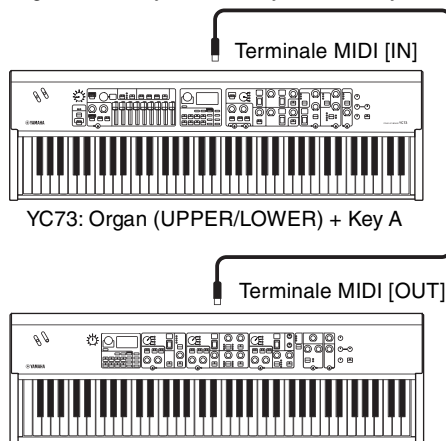

Dispositivo MIDI esterno come un pianoforte da palco: Key B

Master Keyboard

Questa funzione permette di utilizzare YC88/YC73 come tastiera master. La tastiera può essere suddivisa in un massimo di quattro zone, ognuna della quali può controllare in modo autonomo i suoni di un generatore di toni esterno. Ad esempio, è possibile creare un Live Set Sound che unisce le voci di questo strumento e i generatori di toni esterni, oppure un Live Set Sound composto da voci dei soli generatori di toni esterni.

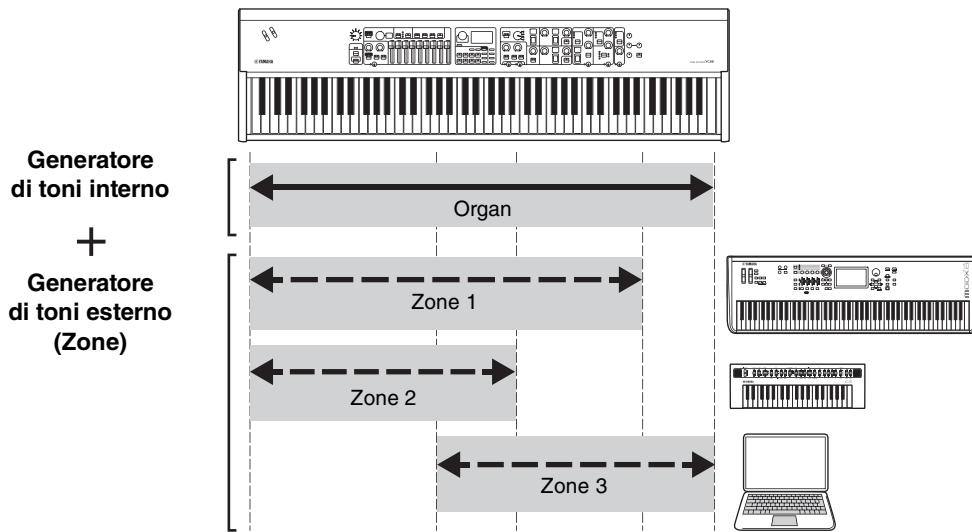

Nome della funzione	Descrizione	
Mode SW	Consente di commutare le impostazioni della modalità Master Keyboard. Quando è selezionato "On", la modalità Master Keyboard è abilitata e sulla schermata principale compare l'indicazione ME1 . Predefinito: Off	
Advanced Zone SW	Consente di commutare la gamma di impostazioni della modalità Master Keyboard. Quando è selezionato "On", è possibile effettuare impostazioni dettagliate. Predefinito: Off NOTA Quando è selezionato "Off", le impostazioni dettagliate contrassegnate da un asterisco (*) non vengono visualizzate.	
Zone Settings → Zone 1-4 *: Impostazioni dettagliate	Zone SW	Consente di determinare se abilitare (On) o disabilitare (Off) la zona attualmente selezionata. Predefinito: Zone 1 = On, Zone 2 - 4 = Off
	Tx Channel	Consente di determinare il canale di trasmissione MIDI per la zona attualmente selezionata. Impostazioni: 1 - 16 Predefinito: Zone 1 = 1, Zone 2 = 2, Zone 3 = 3, Zone 4 = 4
	Octave Shift	Consente di innalzare o abbassare il pitch della zona attualmente selezionata in unità di un'ottava. Impostazioni: -3 - +3 Predefinito: +0
	Transpose	Consente di trasporre il pitch della zona attualmente selezionata per semitoni. Impostazioni: -11 - +11 Predefinito: +0
	Note Limit Low	Consente di determinare il tasto più basso che genera il suono nella zona attualmente selezionata. Predefinito: C -2
	Note Limit High	Consente di determinare il tasto più alto che genera il suono nella zona attualmente selezionata. Predefinito: G8
	Bank MSB*	Consente di determinare il Bank Select MSB da inviare sotto forma di messaggio MIDI al generatore di toni esterno riprodotto dalla zona attualmente selezionata quando si seleziona un Live Set Sound. Predefinito: 0

Nome della funzione		Descrizione
Zone Settings → Zone 1–4 *: Impostazioni dettagliate	Bank LSB*	Consente di determinare il Bank Select LSB da inviare sotto forma di messaggio MIDI al Tone Generator esterno riprodotto dalla zona attualmente selezionata quando si seleziona un Live Set Sound. Predefinito: 0
	Program Change*	Consente di determinare il numero di Program Change da inviare sotto forma di messaggio MIDI al Tone Generator esterno riprodotto dalla zona attualmente selezionata quando si seleziona il Live Set Sound. Predefinito: 1
	Volume*	Consente di determinare il volume da inviare sotto forma di messaggio MIDI al generatore di toni esterno riprodotto dalla zona attualmente selezionata quando si seleziona un Live Set Sound. Predefinito: 100
	Pan*	Consente di determinare il pan da inviare sotto forma di messaggio MIDI al Tone Generator esterno riprodotto dalla zona attualmente selezionata quando si seleziona un Live Set Sound. Predefinito: C
	Tx SW Note*	Consente di determinare se trasmettere (On) o meno (Off) i messaggi della nota MIDI al generatore di toni esterno riprodotto dalla zona attualmente selezionata. Predefinito: On
	Tx SW Bank*	Consente di determinare se trasmettere (On) o meno (Off) i messaggi MIDI Bank Select al generatore di toni esterno riprodotto dalla zona attualmente selezionata. Predefinito: On
	Tx SW Program*	Consente di determinare se trasmettere (On) o meno (Off) i messaggi MIDI Program Change al generatore di toni esterno riprodotto dalla zona attualmente selezionata. Predefinito: On
	Tx SW Volume*	Consente di determinare se trasmettere (On) o meno (Off) i messaggi del volume MIDI al generatore di toni esterno riprodotto dalla zona attualmente selezionata. Predefinito: On
	Tx SW Pan*	Consente di determinare se trasmettere (On) o meno (Off) i messaggi di pan MIDI al generatore di toni esterno riprodotto dalla zona attualmente selezionata. Predefinito: On
	Tx SW PB*	Consente di determinare se trasmettere (On) o meno (Off) i messaggi di pitch bend MIDI al generatore di toni esterno riprodotto dalla zona attualmente selezionata. Predefinito: On
	Tx SW Mod*	Consente di determinare se trasmettere (On) o meno (Off) i messaggi di modulazione MIDI al generatore di toni esterno riprodotto dalla zona attualmente selezionata. Predefinito: On
	Tx SW Sustain*	Consente di determinare se trasmettere (On) o meno (Off) i messaggi di sustain MIDI al generatore di toni esterno riprodotto dalla zona attualmente selezionata. Predefinito: On
	Tx SW FS*	Consente di determinare se trasmettere (On) o meno (Off) i messaggi del footswitch MIDI al generatore di toni esterno riprodotto dalla zona attualmente selezionata. Predefinito: On
	Tx SW FC1*	Consente di determinare se trasmettere (On) o meno (Off) i messaggi MIDI per FOOT CONTROLLER [1] al generatore di toni esterno riprodotto dalla zona attualmente selezionata. Predefinito: On
Tx SW FC2*	Consente di determinare se trasmettere (On) o meno (Off) i messaggi MIDI per FOOT CONTROLLER [2] al generatore di toni esterno riprodotto dalla zona attualmente selezionata. Predefinito: On	

Controllers

Nome della funzione		Descrizione
Bend Lever	Mode	<p>Consente di commutare la modalità operativa della leva di pitch bend.</p> <ul style="list-style-type: none"> • Pitch Bend: funziona come un controller Pitch Bend. • Rotary S/F: consente di commutare tra lento e veloce per l'altoparlante rotante della sezione SPEAKER/AMP. Lo spostamento della la leva in una qualsiasi direzione produce lo stesso effetto della pressione del pulsante ROTARY SPEAKER [Slow Fast]. <p>Predefinito: Pitch bend</p>
Pitch Bend Range	Organ	<p>Consente di determinare l'intervallo del pitch bend in semitoni. Questo valore può essere impostato singolarmente per ogni sezione Voice.</p> <p>Impostazioni: -24 – +0 – +24</p> <p>Predefinito: +2</p>
	Key A	
	Key B	
Modulation Lever	Assign	<p>Consente di determinare la funzione da assegnare alla leva di modulazione. È possibile assegnare i numeri di Control Change da 1 a 119 nonché il volume audio USB.</p> <p>Impostazioni: Off, 1 – 63, 65, 67 – 119, USB Audio Volume</p> <p>Predefinito: 1</p>
Limit Low		<p>Consente di determinare il limite inferiore per i valori della leva di modulazione.</p> <p>Impostazioni: 0 – 127</p> <p>Predefinito: 0</p>
Limit High		<p>Consente di determinare il limite superiore per i valori della leva di modulazione.</p> <p>Impostazioni: 0 – 127</p> <p>Predefinito: 0</p>
P.Mod Depth	Organ	<p>Consente di determinare la profondità dell'effetto vibrato applicato alle note della tastiera. Questo valore può essere impostato singolarmente per ogni sezione Voice.</p> <p>Impostazioni: 0 – 127</p> <p>Predefinito: 10</p> <p>NOTA</p>
	Key A	
	Key B	<p>Questo valore essere impostato per la sezione Organ soltanto quando è selezionato il tipo di organo del generatore di toni FM (da F1 a F3).</p>
P.Mod Speed	Organ	<p>Consente di determinare la velocità dell'effetto vibrato applicato alle note della tastiera. Questo valore può essere impostato singolarmente per ogni sezione Voice.</p> <p>Impostazioni: +64 – +0 – +63</p> <p>Predefinito: +0</p> <p>NOTA</p>
	Key A	
	Key B	<p>Questo valore essere impostato per la sezione Organ soltanto quando è selezionato il tipo di organo del generatore di toni FM (da F1 a F3).</p>
Foot Controller 1	Assign	<p>Consente di determinare il numero di Control Change da assegnare a un foot controller (venduto separatamente) collegato tramite il jack FOOT CONTROLLER [1].</p> <p>Impostazioni: Off, 1 – 63, 65, 67 – 119, USB Audio Volume</p> <p>Predefinito: 11 (Expression)</p>
Limit Low		<p>Consente di determinare il valore limite inferiore per un foot controller (venduto separatamente) collegato al jack FOOT CONTROLLER [1].</p> <p>Impostazioni: 0 – 127</p> <p>Predefinito: 0</p>
Limit High		<p>Consente di determinare il valore limite superiore per un foot controller (venduto separatamente) collegato al jack FOOT CONTROLLER [1].</p> <p>Impostazioni: 0 – 127</p> <p>Predefinito: 127</p>

Nome della funzione		Descrizione	
Foot Controller 2	Assign	Consente di determinare il numero di Control Change da assegnare a un foot controller (venduto separatamente) collegato al jack FOOT CONTROLLER [2]. Impostazioni: Off, 1 – 63, 65, 67 – 119, USB Audio Volume Predefinito: 4 (Pedal Wah)	
	Limit Low	Consente di determinare il valore limite inferiore per un foot controller (venduto separatamente) collegato al jack FOOT CONTROLLER [2]. Impostazioni: 0 – 127 Predefinito: 0	
	Limit High	Consente di determinare il valore limite superiore per un foot controller (venduto separatamente) collegato al jack FOOT CONTROLLER [2]. Impostazioni: 0 – 127 Predefinito: 127	
Sustain Pedal	Mode	Consente di commutare la modalità operativa di un pedale sustain (venduto separatamente) collegato al jack FOOT SWITCH [SUSTAIN]. <ul style="list-style-type: none"> • Sustain: funziona come un pedale sustain. • Rotary S/F: consente di commutare tra lento e veloce per l'altoparlante rotante della sezione SPEAKER/AMP. La pressione del pedale produce lo stesso effetto della pressione del pulsante [Slow Fast] ROTARY SPEAKER. Predefinito: Sustain	
Receive SW	Expression	Organ	Consente di determinare se ciascuna sezione Voice riceve (On) o ignora (Off) i corrispondenti messaggi MIDI ricevuti dai dispositivi esterni oppure i messaggi generati utilizzando il footswitch o il foot controller. Predefinito: On
		Key A	
		Key B	
	Sustain	Organ	
		Key A	
		Key B	
	Sostenuto	Organ	
		Key A	
		Key B	
	Soft	Key A	
		Key B	

Drawbar Color

Nome della funzione	Descrizione
Upper	Consente di determinare il colore dei LED del drawbar. Questo valore può essere impostato individualmente per le parti UPPER e LOWER.
Lower	Impostazioni: White, Red, Yellow, Green, Cyan, Blue, Magenta Predefinito: Upper = White, Lower = Red

Name

Consente di determinare i nomi dei Live Set Sound. Per informazioni dettagliate sulla modifica dei nomi dei Live Set Sound, fare riferimento a “Modifica dei nomi di file/Live Set Sound” (pagina 24).

NOTA

Per memorizzare i nomi modificati, seguire la procedura di memorizzazione (pagina 12).

Appendice

Messaggi sul display

Indicazione LCD	Descrizione
Auto power off disabled.	Questo messaggio viene visualizzato quando lo spegnimento automatico è disabilitato.
Completed.	Il processo specificato di caricamento, salvataggio, formattazione o altro è stato completato.
Connecting to USB device...	È in corso il riconoscimento dell'unità flash USB collegata al terminale USB [TO DEVICE].
Device number is off.	Non è possibile trasmettere o ricevere bulk data poiché il numero di dispositivo è errato.
Device number mismatch.	Non è possibile trasmettere o ricevere bulk data poiché i numeri di dispositivo non corrispondono.
File or folder already exists.	Esiste già un file o una cartella con un nome uguale a quello che si desidera salvare.
File or folder path is too long.	Non è possibile accedere al file o alla cartella desiderato perché è stato superato il numero di caratteri massimo che indicano il percorso.
Illegal bulk data.	Si è verificato un errore durante la ricezione dei bulk data o di un messaggio di richiesta bulk.
Illegal file name.	Il nome file specificato non è valido. Provare a immettere un nome differente.
Illegal file.	Il file specificato è inutilizzabile dallo strumento oppure non può essere caricato.
Incompatible USB device.	Al terminale USB [TO DEVICE] è stato collegato un dispositivo USB che non può essere utilizzato con lo strumento.
MIDI buffer full.	Impossibile elaborare i dati MIDI poiché sono stati ricevuti troppi dati contemporaneamente.
MIDI checksum error.	Si è verificato un errore durante la ricezione dei dati bulk.
No device.	Dispositivo non collegato.
No read/write authority to the file.	Indica che non si dispone dell'autorizzazione di lettura o scrittura sul file.
Now receiving MIDI bulk data...	Indica che è in corso la ricezione di bulk data MIDI.
Now transmitting MIDI bulk data...	Indica che è in corso la trasmissione di bulk data MIDI.
Please reboot to maintain internal memory.	Riavviare lo strumento per ripristinare la memoria interna.
Push [PANEL LOCK] Button.	Premere il pulsante [PANEL LOCK] per disattivare il blocco del pannello.
Unsupported USB device.	Questo messaggio viene visualizzato quando l'unità flash USB collegata non è stata formattata o è formattata in un modo non supportato dallo strumento. Formattare il dispositivo USB utilizzando questo strumento.
USB connection terminated.	La comunicazione con il dispositivo USB è stata interrotta a causa del sovraccarico sul dispositivo USB. Scollegare il dispositivo dal terminale USB [TO DEVICE], quindi accendere lo strumento.
USB device is full.	L'unità flash USB è piena e non è possibile salvare ulteriori dati. Utilizzare una nuova unità flash USB o liberare dello spazio cancellando i dati indesiderati dal dispositivo di memorizzazione.
USB device is write-protected.	Questo messaggio viene visualizzato quando si è tentato di scrivere su un'unità flash USB.
USB device read/write error.	Si è verificato un errore durante la lettura o la scrittura sull'unità flash USB.

Risoluzione dei problemi

Se non viene emesso alcun suono o il suono emesso non è di buona qualità, controllare i punti riportati di seguito prima di concludere che il prodotto presenti dei problemi. È possibile risolvere numerosi problemi eseguendo la procedura di ripristino alle impostazioni di fabbrica (Factory Reset) (pagina 23). Se il problema persiste, contattare un rivenditore Yamaha.

Problema	Causa sospettata	Soluzione
Lo strumento si spegne in modo imprevisto.	Questa condizione è normale quando la funzione di spegnimento automatico è abilitata.	Se necessario, è possibile disattivare la funzione di spegnimento automatico per evitare che lo strumento si spenga nuovamente (pagina 23).
Non viene generato alcun suono.	L'apparecchiatura esterna (ad es. amplificatore, altoparlanti, cuffie) non è correttamente collegata a questo strumento mediante i cavi audio.	Poiché lo strumento non dispone di altoparlanti incorporati, sarà necessario utilizzare un sistema audio esterno oppure una cuffia stereo per poterlo monitorare (pagina 22).
	L'alimentazione dello strumento o dell'apparecchiatura audio esterna collegata non è accesa.	Verificare che l'alimentazione dello strumento e dell'apparecchiatura audio esterna collegata sia accesa.
	Il volume dello strumento e dell'apparecchiatura audio esterna collegata è completamente abbassato.	Regolare il volume. Utilizzare la manopola [MASTER VOLUME] per regolare il volume. Se ai jack FOOT CONTROLLER [1]/[2] è stato collegato un foot controller, provare a utilizzarlo per aumentare il volume.
	Tutti gli switch [ON/OFF] della sezione Voice sono impostati su OFF.	Impostare gli switch [ON/OFF] desiderati della sezione Voice su ON.
	Il volume delle sezioni Voice è completamente abbassato.	Utilizzare le manopole [VOLUME] di ciascuna sezione Voice per regolare il volume.
	Local Control è impostato su "OFF".	Quando Local Control è impostato su "Off", il generatore di toni interno non emette alcun suono anche se si suona la tastiera. Impostare Local Control su "On" (pagina 38).
	Il volume o l'espressione MIDI è impostato su un livello molto basso da un controller MIDI esterno.	Selezionare un altro Live Set Sound. Se ai jack FOOT CONTROLLER [1]/[2] è stato collegato un foot controller, provare a utilizzarlo per aumentare il volume.
Un suono viene continuamente riprodotto.	Il suono degli effetti (ad es. dell'effetto Delay) continua.	Ridurre il valore della manopola [DEPTH] oppure impostare il pulsante EFFECT1/2 [ON/OFF] o lo switch [ON/OFF] della sezione su OFF. Se mentre il suono continua a essere riprodotto viene selezionato un altro Live Set Sound, premere nuovamente il pulsante del Live Set Sound attualmente selezionato.
I suoni sono distorti.	Le impostazioni degli effetti non sono corrette.	Il suono viene distorto in base ai tipi di effetto e alle impostazioni. Modificare i tipi di effetto e le impostazioni.
	Il volume impostato è troppo alto.	Regolare il volume. Per modificare il volume generale, regolare "I/O Volume" → "Output" (pagina 38).
	Il volume di questo strumento e della fonte audio esterna collegata è impostato troppo alto.	Regolare il volume del dispositivo audio esterno collegato oppure utilizzare la manopola INPUT [GAIN] di questo strumento. È inoltre possibile regolare il volume da "I/O Volume" → "USB Audio" (pagina 38).
Il suono emesso è distorto o intermittente.	Il suono nel suo insieme ha superato la polifonia massima (128 note).	Prestare attenzione a non superare la polifonia massima.

Problema	Causa sospettata	Soluzione
Non viene applicato alcun effetto.	La profondità è impostata al livello minimo.	Utilizzare la manopola [DEPTH] per regolare la profondità dell'effetto.
La comunicazione dei dati tra il computer e lo strumento non funziona correttamente.	Le impostazioni della porta sul computer non sono corrette.	Verificare le impostazioni della porta sul computer.
La trasmissione di bulk data MIDI non funziona correttamente.	Uso di terminali errati (MIDI, USB).	Verificare i collegamenti.
	Numero di dispositivo MIDI errato.	Verificare il numero di dispositivo MIDI.
Impossibile salvare i dati sull'unità flash USB esterna.	L'unità flash USB è protetta da scrittura.	Sbloccare la protezione da scrittura.
	L'unità flash USB non è formattata correttamente.	Riformattarla.
Un pedale non produce alcun effetto.	Il pedale non è correttamente collegato.	Assicurarsi che la spina del pedale sia completamente e saldamente inserita.
Sul display LCD non viene visualizzato alcun elemento, anche se l'alimentazione dello strumento è accesa.	"Display Lights" → "LCD SW" è impostato su "OFF".	Impostare "LCD SW" su "ON" (pagina 39).
	"Display Lights" → il valore di "LCD Contrast" è impostato troppo basso.	Regolare il contrasto da "LCD Contrast" (pagina 39).

Specifiche tecniche

Elemento		Dettagli	
		YC88	YC73
Tastiera		Tastiera NW-GH3 (Natural Wood Graded Hammer) a 88 tasti: tasti in ebano e avorio sintetico	Tastiera BHS (Balanced Hammer Standard) a 73 tasti: tasti di colore nero opaco
Tone Generator	Tecnologia dei Tone Generator	Organo VCM, AWM2, FM	
	Polifonia (max.)	Organo VCM + AWM2: 128*, FM: 128 *Totale di organo VCM e AWM2	
Voci	Numero di Live Set Sound	160 (Live Set Sound preset: 80)	
	Numero di voci	145 (Organ: 6/Keys: 139)	
	Effetti	Effetto Insertion: Organ 1 sistema (pre-drive) Key A 2 sistemi (1: 32 tipi, 2: 32 tipi) Key B 2 sistemi (1: 32 tipi, 2: 32 tipi) Effect: 32 tipi Speaker/Amp: 6 tipi (altoparlante rotante: 2 tipi, amplificatore: 4 tipi) Reverb Equalizzatore master: 3 bande (con possibile sweep dei toni medi)	
Display	Tipo	LCD Full Dot (128 x 64 punti)	
Connettori		OUTPUT [L/MONO]/[R] (6,3 mm, prese per cuffie standard, NESSUN BILANCIAMENTO) Jack OUTPUT [L]/[R] XLR (BILANCIATI) [PHONES] (6,3 mm, presa per cuffie stereo standard) INPUT [L/MONO]/[R] (6,3 mm, prese per cuffie standard) FOOT CONTROLLER [1]/[2] FOOT SWITCH [SUSTAIN]/[ASSIGNABLE] MIDI [IN]/[OUT] USB [TO HOST]/[TO DEVICE] [AC IN]	
Peso e dimensioni	Dimensioni (L x P x A)	1298 mm x 364 mm x 142 mm	1086 mm x 355 mm x 145 mm
	Peso	18,6 kg	13,4 kg
Accessori in dotazione		Manuale di istruzioni (questa guida) x 1 Cavo di alimentazione x 1 Foot pedal (FC3A) x 1	

Il contenuto del presente manuale si applica alle ultime specifiche tecniche a partire dalla data di stampa.

I prodotti Yamaha sono soggetti a continui miglioramenti. Pertanto il presente manuale potrebbe non essere del tutto applicabile alle specifiche del prodotto acquistato. Per ottenere la versione più recente del manuale, accedere al sito Web Yamaha e scaricare il file corrispondente.

Indice

A

Altoparlante rotante	18, 44
Audio USB	29

C

Canale di ricezione MIDI	28
Canale di trasmissione MIDI	28
Canale MIDI	30
Caricamento	25
Computer	27, 29

E

Effect	17
EG	16, 34
EQ master	19
External Keyboard	27, 45

F

Filter	16, 35
--------------	--------

I

iPad	27, 29
iPhone	27, 29

L

Live Set	12
Live Set Sound	12, 23
Live Set View	12
LOWER	15

M

Master Keyboard	47
MENU	36

O

Organo VCM	14
------------------	----

P

PERCUSSION	15
Porta MIDI	28
PRE DRIVE	15
Punto di split	13

R

Ripristino alle impostazioni di fabbrica	23
--	----

S

Salvataggio	25
Section	10
SETTINGS	42
Sezione EFFECT	17
Sezione Key A	16
Sezione Key B	16
Sezione Organ	14
Sezione REVERB	19
Sezione SPEAKER/AMP	18
Sezione Voice	23
Spegnimento automatico	23
Split	13, 23
Split (Key A, Key B)	16
Split (Organ)	15
SSS (Seamless Sound Switching)	12

T

Tastiera MIDI esterna	27
Tipo di file	25

U

Unità flash USB	25
UPPER	15
USB [TO DEVICE]	26
USB [TO HOST]	26

V

VIBRATO/CHORUS	15
----------------------	----

Y

Yamaha Steinberg USB Driver	29
-----------------------------------	----

DATA LIST

Live Set Sound List

YC88

Bank	No	Name	Split Point	Section	Voice Name	MSB	LSB	PC
1	1	Natural CFX	G2	Organ	-	63	0	1
				Key A	CFX			
				Key B	-			
1	2	Soulful Rd	G2	Organ	-	63	0	2
				Key A	78Rd			
				Key B	-			
1	3	FM EP 1	G2	Organ	-	63	0	3
				Key A	FM Piano DA			
				Key B	-			
1	4	FM Lead	G2	Organ	-	63	0	4
				Key A	FM Syn Lead 2			
				Key B	-			
1	5	Jazz Lead	G2	Organ	H1	63	0	5
				Key A	-			
				Key B	-			
1	6	Rock Organ 1	G2	Organ	H2	63	0	6
				Key A	-			
				Key B	-			
1	7	Gospel Shout!	G2	Organ	H1	63	0	7
				Key A	-			
				Key B	-			
1	8	Rex Direct	G2	Organ	F2	63	0	8
				Key A	-			
				Key B	-			
2	1	One Ear Upright	G2	Organ	-	63	1	1
				Key A	U1			
				Key B	-			
2	2	67 Trem EP	G2	Organ	-	63	1	2
				Key A	67Rd Dark			
				Key B	-			
2	3	80s Piano Layer	G2	Organ	-	63	1	3
				Key A	CFX			
				Key B	FM The EP			
2	4	Fat OB Brass	G2	Organ	-	63	1	4
				Key A	OB Brass 1			
				Key B	OB Brass 2			
2	5	Jazz Swish	G2	Organ	H1	63	1	5
				Key A	-			
				Key B	-			
2	6	Prog 1	G2	Organ	H2	63	1	6
				Key A	-			
				Key B	-			
2	7	Gospel Worship	G2	Organ	H1	63	1	7
				Key A	-			
				Key B	-			
2	8	Italian Organ 1	G2	Organ	F3	63	1	8
				Key A	-			
				Key B	-			
3	1	C7 w/Pad	G2	Organ	-	63	2	1
				Key A	C7			
				Key B	Analog Pad			
3	2	Wr Trem	G2	Organ	-	63	2	2
				Key A	Wr Bright			
				Key B	-			
3	3	FM EP+Pad 1	G2	Organ	-	63	2	3
				Key A	FM The EP			
				Key B	Lite Strings			
3	4	Motion Pad	G2	Organ	-	63	2	4
				Key A	Mystic Pad			
				Key B	Analog Pad			
3	5	Squabble	G2	Organ	H1	63	2	5
				Key A	-			
				Key B	-			
3	6	Casino Fire	G2	Organ	H2	63	2	6
				Key A	-			
				Key B	-			

Bank	No	Name	Split Point	Section	Voice Name	MSB	LSB	PC
3	7	H Split Ld/Ba	G2	Organ	H1	63	2	7
				Key A	-			
				Key B	-			
3	8	Church	G2	Organ	F1	63	2	8
				Key A	-			
				Key B	-			

YC73

Bank	No	Name	Split Point	Section	Voice Name	MSB	LSB	PC
1	1	Soulful Rd	G2	Organ	-	63	0	1
				Key A	78Rd			
				Key B	-			
1	2	Natural CFX	G2	Organ	-	63	0	2
				Key A	CFX			
				Key B	-			
1	3	FM EP 1	G2	Organ	-	63	0	3
				Key A	FM Piano DA			
				Key B	-			
1	4	FM Lead	G2	Organ	-	63	0	4
				Key A	FM Syn Lead 2			
				Key B	-			
1	5	Jazz Lead	G2	Organ	H1	63	0	5
				Key A	-			
				Key B	-			
1	6	Rock Organ 1	G2	Organ	H2	63	0	6
				Key A	-			
				Key B	-			
1	7	Gospel Shout!	G2	Organ	H1	63	0	7
				Key A	-			
				Key B	-			
1	8	Rex Direct	G2	Organ	F2	63	0	8
				Key A	-			
				Key B	-			
2	1	67 Trem EP	G2	Organ	-	63	1	1
				Key A	67Rd Dark			
				Key B	-			
2	2	One Ear Upright	G2	Organ	-	63	1	2
				Key A	U1			
				Key B	-			
2	3	80s Piano Layer	G2	Organ	-	63	1	3
				Key A	CFX			
				Key B	FM The EP			
2	4	Fat OB Brass	G2	Organ	-	63	1	4
				Key A	OB Brass 1			
				Key B	OB Brass 2			
2	5	Jazz Swish	G2	Organ	H1	63	1	5
				Key A	-			
				Key B	-			
2	6	Prog 1	G2	Organ	H2	63	1	6
				Key A	-			
				Key B	-			
2	7	Gospel Worship	G2	Organ	H1	63	1	7
				Key A	-			
				Key B	-			
2	8	Italian Organ 1	G2	Organ	F3	63	1	8
				Key A	-			
				Key B	-			
2	7	Gospel Worship	G2	Organ	H1	63	1	7
				Key A	-			
				Key B	-			
2	8	Italian Organ 1	G2	Organ	F3	63	1	8
				Key A	-			
				Key B	-			
3	1	Wr Trem	G2	Organ	-	63	2	1
				Key A	Wr Bright			
				Key B	-			
3	2	C7 w/Pad	G2	Organ	-	63	2	2
				Key A	C7			
				Key B	Analog Pad			
3	3	FM EP+Pad 1	G2	Organ	-	63	2	3
				Key A	FM The EP			
				Key B	Lite Strings			
3	4	Motion Pad	G2	Organ	-	63	2	4
				Key A	Mystic Pad			
				Key B	Analog Pad			

Bank	No	Name	Split Point	Section	Voice Name	MSB	LSB	PC
3	5	Squabble	G2	Organ	H1	63	2	5
				Key A	-			
				Key B	-			
3	6	Casino Fire	G2	Organ	H2	63	2	6
				Key A	-			
				Key B	-			
3	7	H Split Ld/Ba	G2	Organ	H1	63	2	7
				Key A	-			
				Key B	-			
3	8	Church	G2	Organ	F1	63	2	8
				Key A	-			
				Key B	-			

YC88/YC73

Bank	No	Name	Split Point	Section	Voice Name	MSB	LSB	PC
4	1	Clean Amp	G2	Organ	H3	63	3	1
				Key A	-			
				Key B	-			
4	2	H Split Ld/Chd	C3	Organ	H1	63	3	2
				Key A	-			
				Key B	-			
4	3	F1 Jazz	G2	Organ	F1	63	3	3
				Key A	-			
				Key B	-			
4	4	Rex Rotary	G2	Organ	F2	63	3	4
				Key A	-			
				Key B	-			
4	5	Rex Amp	G2	Organ	F2	63	3	5
				Key A	-			
				Key B	-			
4	6	Italian Organ 2	G2	Organ	F3	63	3	6
				Key A	-			
				Key B	-			
4	7	Italian Organ 3	G2	Organ	F3	63	3	7
				Key A	-			
				Key B	-			
4	8	F2 / RdBa	G2	Organ	F2	63	3	8
				Key A	78Rd			
				Key B	-			
5	1	CFX Bright	G2	Organ	-	63	4	1
				Key A	CFX			
				Key B	-			
5	2	C7	G2	Organ	-	63	4	2
				Key A	C7			
				Key B	-			
5	3	70's C7	G2	Organ	-	63	4	3
				Key A	C7			
				Key B	-			
5	4	Showbiz Upright	G2	Organ	-	63	4	4
				Key A	U1			
				Key B	-			
5	5	AP+Strings	G2	Organ	-	63	4	5
				Key A	CFX			
				Key B	Fast Strings			
5	6	Bass Stays Home	G2	Organ	-	63	4	6
				Key A	Upright Bass			
				Key B	C7			
5	7	78Rd Chorus	G2	Organ	-	63	4	7
				Key A	78Rd			
				Key B	-			
5	8	67Rd Overdrive	G2	Organ	-	63	4	8
				Key A	67Rd Bright			
				Key B	-			
6	1	Wr Dist	G2	Organ	-	63	5	1
				Key A	Wr Warm			
				Key B	-			
6	2	FM EP 2	G2	Organ	-	63	5	2
				Key A	FM The EP			
				Key B	-			
6	3	FM EP 3	G2	Organ	-	63	5	3
				Key A	FM Pf's Heart			
				Key B	-			
6	4	FM EP 4	G2	Organ	-	63	5	4
				Key A	FM Urban EP			
				Key B	FM DX EP			

Bank	No	Name	Split Point	Section	Voice Name	MSB	LSB	PC
6	5	FM EP 5	G2	Organ	-	63	5	5
				Key A	FM The EP			
				Key B	FM DX Road			
6	6	Magic Piano	G2	Organ	-	63	5	6
				Key A	67Rd Dark			
				Key B	FM Pf's Heart			
6	7	80s Soundtrack	G2	Organ	-	63	5	7
				Key A	78Rd			
				Key B	Analog Pad			
6	8	FM EP+Pad 2	G2	Organ	-	63	5	8
				Key A	FM Pf's Heart			
				Key B	Analog Pad			
7	1	Swell Backgrnd	C3	Organ	-	63	6	1
				Key A	FM Saw Pad			
				Key B	67Rd Dark			
7	2	Bass and 73Rd	G2	Organ	-	63	6	2
				Key A	Finger Bass			
				Key B	73Rd			
7	3	Analog Pad	G2	Organ	-	63	6	3
				Key A	Analog Pad			
				Key B	Noble Pad			
7	4	Fat Pad	G2	Organ	-	63	6	4
				Key A	JP Strings			
				Key B	Analog Pad			
7	5	Massive FM	G2	Organ	-	63	6	5
				Key A	FM Saw Pad			
				Key B	FM BellSquare			
7	6	Smooth Strings	G2	Organ	-	63	6	6
				Key A	FM Syn Str			
				Key B	JP Strings			
7	7	Stringy Octaves	G2	Organ	-	63	6	7
				Key A	Oct Syn Str			
				Key B	Unison Str			
7	8	Synth Brass	G2	Organ	-	63	6	8
				Key A	Synth Brass 1			
				Key B	Synth Brass 4			
8	1	Analog Lead	G2	Organ	-	63	7	1
				Key A	Classic Mini			
				Key B	-			
8	2	Expressive Lead	G2	Organ	-	63	7	2
				Key A	Sine Lead			
				Key B	Classic Mini			
8	3	Monster Lead	G2	Organ	-	63	7	3
				Key A	FM Syn Lead 1			
				Key B	FM Syn Lead 2			
8	4	Ep/Lead Split 1	G2	Organ	-	63	7	4
				Key A	73Rd			
				Key B	Soft Square			
8	5	Ep/Lead Split 2	G2	Organ	-	63	7	5
				Key A	FM DX EP			
				Key B	Mini Lead			
8	6	Pad/Lead	G2	Organ	-	63	7	6
				Key A	Analog Pad			
				Key B	Funky Mini			
8	7	Icy Split	C3	Organ	-	63	7	7
				Key A	Digi Pad			
				Key B	Mini Lead			
8	8	Sticky Bass	G2	Organ	-	63	7	8
				Key A	1o1 Bass			
				Key B	Analog Bass			
9	1	Aggressive Bass	G2	Organ	-	63	8	1
				Key A	1o1 Bass			
				Key B	Analog Bass			
9	2	Dual Bass	G2	Organ	-	63	8	2
				Key A	FM Saw Pad			
				Key B	Unison Bass			
9	3	FM Harmonic Ba	G2	Organ	-	63	8	3
				Key A	Mini Sub Bass			
				Key B	FM Tear Bass			
9	4	Syn Bell 1	G2	Organ	-	63	8	4
				Key A	Heaven Bell			
				Key B	-			
9	5	Syn Bell 2	G2	Organ	-	63	8	5
				Key A	Far Away FM			
				Key B	-			
9	6	Concerto Goido	G2	Organ	-	63	8	6
				Key A	Slow Strings			
				Key B	Violin			

Bank	No	Name	Split Point	Section	Voice Name	MSB	LSB	PC
9	7	String Ensemble	G2	Organ	-	63	8	7
				Key A	Fast Strings			
				Key B	Violin			
9	8	Big Fanfare	G2	Organ	-	63	8	8
				Key A	Marcato Str			
				Key B	Brass 3			
10	1	Classic Gt.	G2	Organ	-	63	9	1
				Key A	Classic Gt			
				Key B	-			
10	2	Steel Gt.	G2	Organ	-	63	9	2
				Key A	Steel Gt			
				Key B	-			
10	3	Clean Gt.	G2	Organ	-	63	9	3
				Key A	Clean Gt 1			
				Key B	-			
10	4	Brass Section	G2	Organ	-	63	9	4
				Key A	Brass 1			
				Key B	-			
10	5	Brass w/Sax	G2	Organ	-	63	9	5
				Key A	Brass 1			
				Key B	Brass 2			
10	6	Upright Bass	G2	Organ	-	63	9	6
				Key A	Upright Bass			
				Key B	-			
10	7	Fingered Bass	G2	Organ	-	63	9	7
				Key A	Finger Bass			
				Key B	-			
10	8	Slap Bass	G2	Organ	-	63	9	8
				Key A	Slap Bass			
				Key B	-			

Voice List

Section	Category	Sub Category	No.	Name	Parameter Value(*)	
Organ	-	-	-	H1	0	
			-	H2	1	
			-	H3	2	
			-	F1	3	
			-	F2	4	
Keys A/B	Piano	Grand	01	CFX	6	
			02	S700	7	
			03	C7	8	
		Upright	04	U1	9	
			05	CP80 1	10	
		CP	06	CP80 2	11	
			Layer	07	Piano Strings	12
				08	Piano Synth	13
		E.Piano	Rd	01	78Rd	14
				02	75Rd Funky	15
				03	73Rd	16
				04	67Rd Dark	17
				05	67Rd Bright	18
	Wr		06	Wr Warm	19	
			07	Wr Bright	20	
			08	Wr Wide	21	
	Clavi		09	Clavi B	22	
			10	Clavi S	23	
			11	Harpischord	24	
			FM	12	FM Piano DA	25
				13	FM DX Road	26
	14			FM The EP	27	
	15			FM DX EP	28	
	16			FM Pf's Heart	29	
	Synth		Pad	17	FM Urban EP	30
				18	FM PowerClavi	31
		01		FM Saw Pad	32	
		02		Analog Pad	33	
		03		Dark Light	34	
		04		Digi Pad	35	
		05		Noble Pad	36	
		06		Pop Pad	37	
		07		Fat Saw	38	
		08		Angel Pad	39	
		09		FM BellSquare	40	
10		FM Cloud Pad		41		
11		FM Bow RM Pad		42		
12		Itopia		43		
13		Mystic Pad		44		
14		Nowhere		45		
15		FM Choir	46			
16	Lite Strings	47				
Strings	17	JP Strings	48			
	18	FM Syn Str	49			
	19	Pop Syn Str	50			
	20	Unison Str	51			
Brass	21	Oct Syn Str	52			
	22	Synth Brass 1	53			
	23	Synth Brass 2	54			
	24	Synth Brass 3	55			
	25	Synth Brass 4	56			
	26	OB Brass 1	57			
	27	OB Brass 2	58			
	28	OB Brass 3	59			
	29	FM Brass	60			
	30	FM Brass Ens	61			
Lead	31	FM Syn Lead 1	62			
	32	FM Syn Lead 2	63			
	33	Classic Mini	64			
	34	Mini Lead	65			
	35	Funky Mini	66			

Section	Category	Sub Category	No.	Name	Parameter Value(*)	
Keys A/B	Synth	Lead	36	Sine Lead	67	
			37	Square Lead	68	
			38	Soft Square	69	
			39	Dirty Hook	70	
			40	Sync Saw Lead	71	
			41	Nu Mini	72	
			42	5th Lead	73	
			43	Calliope Lead	74	
			Bass	44	Mini Sub Bass	75
				45	Analog Bass	76
				46	1o1 Bass	77
				47	Synth Bass	78
				48	FM Tear Bass	79
				49	FM DX E.Bass	80
		50		FM BoogieBass	81	
		51		FM SuperBass	82	
		52		Unison Bass	83	
		53		FM Owl Bass	84	
		ChromPerc	54	FM Glocken	85	
			55	FM Far Away	86	
			56	Digi Bell	87	
			57	FM Brite Comp	88	
			58	Heaven Bell	89	
		59	FM Tblr Bells	90		
		Others	Strings	01	Slow Strings	91
				02	Marcato Str	92
				03	Fast Strings	93
				04	Tremolo Str	94
				05	Pizzicato	95
				06	Tape Strings	96
				07	Violin	97
				08	Cello	98
			Guitar	09	Classic Gt	99
				10	Steel Gt	100
	11			12Strings Gt	101	
	12			FM Jazz Gt	102	
	13			Clean Gt 1	103	
	14			Clean Gt 2	104	
	15			Clean Gt 3	105	
	16			Banjo	106	
	17			Sitar	107	
	18			Shamisen	108	
	19			Koto	109	
	Brass		20	Brass 1	110	
			21	Brass 2	111	
			22	Brass 3	112	
23			Sf. Brass	113		
24			Trumpet	114		
25			Trombone	115		
26			Horn 1	116		
27			Horn 2	117		
Sax / Winds	28		Sax Section 1	118		
	29		Sax Section 2	119		
	30		Soprano Sax	120		
	31		Alto Sax	121		
	32		Tenor Sax	122		
	33		Baritone Sax	123		
	34		Jazz Flute	124		
	35		Alto Flute	125		
	36		Tape Flute	126		
	37		Harmonica	127		
	38	FM Harmonica	128			
	39	Pan Flute	129			
	40	Bag Pipe	130			
	41	Shakuhachi	131			
Bass	42	Upright Bass	132			
	43	Finger Bass	133			
	44	Pick Bass	134			
	45	Fretless Bass	135			
	46	Slap Bass	136			

Section	Category	Sub Category	No.	Name	Parameter Value(*)
Keys A/B	Others	ChromPerc	47	Glocken	137
			48	Jazz Vibes	138
			49	Marimba	139
			50	Xylophone	140
			51	Tubular Bell	141
			52	Kalimba	142
		Others	53	Accordion	143
			54	Musette	144

*This is the number used for the "Voice Number" parameters (pages 67, 68).

Control Change Number List

O: = Organ, U: = Organ UPPER, L: = Organ LOWER, A: = Key A, B: = Key B, E: = EFFECT, S: = SPEAKER/AMP

*1: Parameter Value/Controller Value Correspondence Table (page 61)

*2: Assignable only to the foot switch.

*3: Assignable only to the foot controller 1/2 and modulation lever.

Parameters shown within parentheses do not affect the sound of this instrument.

	CC No. (LCD indication)	Panel controls	Table (*1)
Organ	13 O: Volume	22 [VOLUME] knob	A
	14 O: Pre Drive	23 [PRE DRIVE] knob	A
	102 U: Drawbar 16'	24 Drawbar	A
	103 U: Drawbar 5 1/3'	25 Drawbar	A
	104 U: Drawbar 8'	26 Drawbar	A
	105 U: Drawbar 4'	27 Drawbar	A
	106 U: Drawbar 2 2/3'	28 Drawbar	A
	107 U: Drawbar 2'	29 Drawbar	A
	108 U: Drawbar 1 3/5'	30 Drawbar	A
	109 U: Drawbar 1 1/5'	31 Drawbar	A
	110 U: Drawbar 1'	32 Drawbar	A
	111 L: Drawbar 16'	33 Drawbar	A
	112 L: Drawbar 5 1/3'	34 Drawbar	A
	113 L: Drawbar 8'	35 Drawbar	A
	114 L: Drawbar 4'	36 Drawbar	A
	115 L: Drawbar 2 2/3'	37 Drawbar	A
	116 L: Drawbar 2'	38 Drawbar	A
	117 L: Drawbar 1 3/5'	39 Drawbar	A
	118 L: Drawbar 1 1/5'	40 Drawbar	A
119 L: Drawbar 1'	41 Drawbar	A	
Key A	18 A: Volume	22 [VOLUME] knob	A
	19 A: Tone	38 [TONE] knob	A
	20 A: EG	39 [EG FILTER] knob	A
	21 A: Filter	39 [EG FILTER] knob	A
	22 A: Effect 1 Depth	42 [DEPTH] knob	A
	23 A: Effect 1 Rate	43 [RATE] knob	A
	24 A: Effect 2 Depth	44 [DEPTH] knob	A
25 A: Effect 2 Rate	45 [RATE] knob	A	
Key B	27 B: Volume	22 [VOLUME] knob	A
	28 B: Tone	38 [TONE] knob	A
	29 B: EG	39 [EG FILTER] knob	A
	30 B: Filter	39 [EG FILTER] knob	A
	31 B: Effect 1 Depth	42 [DEPTH] knob	A
	68 B: Effect 1 Rate	43 [RATE] knob	A
	69 B: Effect 2 Depth	44 [DEPTH] knob	A
	70 B: Effect 2 Rate	45 [RATE] knob	A
EFFECT	94 E: Depth	42 [DEPTH] knob	A
	79 E: Rate	43 [RATE] knob	A
SPEAKER/AMP	93 S: Drive	49 [DRIVE] knob	A
	80 S: Tone	50 [TONE] knob	A
	85 Rotary Slow/Fast	52 [STOP] button 51 [Slow Fast] button	D D
REVERB	91 All Reverb Depth	55 [DEPTH] knob	A
	81 O: Reverb Depth	56 [DEPTH] knob	A
	82 A: Reverb Depth	56 [DEPTH] knob	A
	83 B: Reverb Depth	56 [DEPTH] knob	A
MASTER EQUALIZER	87 Master EQ High	59 [HIGH] knob	B
	88 Master EQ Mid	60 [MID] knob	B
	89 Master EQ Freq	60 [FREQUENCY] knob	C
	90 Master EQ Low	61 [LOW] knob	B

	CC No. (LCD indication)	Panel controls	Table (*1)
Foot Switch, Foot Controller 1, Foot Controller 2, Modulation Lever	1 Modulation		
	4 Pedal Wah		
	5 (Portamento Time)		
	6 (Data Entry MSB)		
	7 All Volume		
	10 (Pan)		
	11 Expression		
	13 O: Volume	22 [VOLUME] knob	A
	14 O: Pre Drive	23 [PRE DRIVE] knob	A
	18 A: Volume	22 [VOLUME] knob	A
19 A: Tone	38 [TONE] knob	A	
20 A: EG	39 [EG FILTER] knob	A	
21 A: Filter	39 [EG FILTER] knob	A	
22 A: Effect 1 Depth	42 [DEPTH] knob	A	
23 A: Effect 1 Rate	43 [RATE] knob	A	
24 A: Effect 2 Depth	44 [DEPTH] knob	A	
25 A: Effect 2 Rate	45 [RATE] knob	A	
27 B: Volume	22 [VOLUME] knob	A	
28 B: Tone	38 [TONE] knob	A	
29 B: EG	39 [EG FILTER] knob	A	
30 B: Filter	39 [EG FILTER] knob	A	
31 B: Effect 1 Depth	42 [DEPTH] knob	A	
32 (Bank LSB)			
38 (Data Entry LSB)			
64 Sustain	(*2)		
65 (Portamento)			
66 Sostenuto	(*2)		
67 Soft			
68 B: Effect 1 Rate	43 [RATE] knob	A	
69 B: Effect 2 Depth	44 [DEPTH] knob	A	
70 B: Effect 2 Rate	45 [RATE] knob	A	
71 (Resonance)			
72 (Release)			
73 (Attack)			
74 (Cutoff)			
79 E: Rate	43 [RATE] knob	A	
80 S: Tone	50 [TONE] knob	A	
81 O: Reverb Depth	56 [DEPTH] knob	A	
82 A: Reverb Depth	56 [DEPTH] knob	A	
83 B: Reverb Depth	56 [DEPTH] knob	A	
84 (Portamento Ctrl)			
85 Rotary Slow/Fast	52 [STOP] button	D	
	51 [Slow Fast] button	D	
87 Master EQ High	59 [HIGH] knob	B	
88 Master EQ Mid	60 [MID] knob	B	
89 Master EQ Freq	60 [FREQUENCY] knob	C	
90 Master EQ Low	61 [LOW] knob	B	
91 All Reverb Depth	56 [DEPTH] knob	A	
92 (Effect 2 Depth)			
93 S: Drive	49 [DRIVE] knob	A	
94 E: Depth	42 [DEPTH] knob	A	
95 (Effect 5 Depth)			
96 (Data Increment)			
97 (Data Decrement)			
98 (NRPN LSB)			
99 (NRPN MSB)			
100 (RPN LSB)			
101 (RPN MSB)			
102 U: Drawbar 16'	24 Drawbar	A	
103 U: Drawbar 5 1/3'	25 Drawbar	A	
104 U: Drawbar 8'	26 Drawbar	A	
105 U: Drawbar 4'	27 Drawbar	A	

	CC No. (LCD indication)	Panel controls	Table (*1)
Foot Switch, Foot Controller 1, Foot Controller 2, Modulation Lever	106 U: Drawbar 2 2/3'	Drawbar	A
	107 U: Drawbar 2'	Drawbar	A
	108 U: Drawbar 1 3/5'	Drawbar	A
	109 U: Drawbar 1 1/3'	Drawbar	A
	110 U: Drawbar 1'	Drawbar	A
	111 L: Drawbar 16'	Drawbar	A
	112 L: Drawbar 5 1/3'	Drawbar	A
	113 L: Drawbar 8'	Drawbar	A
	114 L: Drawbar 4'	Drawbar	A
	115 L: Drawbar 2 2/3'	Drawbar	A
	116 L: Drawbar 2'	Drawbar	A
	117 L: Drawbar 1 3/5'	Drawbar	A
	118 L: Drawbar 1 1/3'	Drawbar	A
	119 L: Drawbar 1'	Drawbar	A
	--- Live Set Sound +	(*2)	
	--- Live Set Sound -	(*2)	
	--- USB Audio Volume	(*3)	

Parameter Value/Controller Value Correspondence Table

A

Parameter	Controller	
	Transmitted	Recognized
0-127	0-127	0-127

B

Parameter	Controller		
		Transmitted	Recognized
-12dB	52	0-5	0-5
-11dB	53	6-10	6-10
-10dB	54	11-15	11-15
-9dB	55	16-20	16-20
-8dB	56	21-25	21-25
-7dB	57	26-30	26-30
-6dB	58	31-35	31-35
-5dB	59	36-40	36-40
-4dB	60	41-46	41-46
-3dB	61	47-51	47-51
-2dB	62	52-56	52-56
-1dB	63	57-61	57-61
0dB	64	62-66	62-66
1dB	65	67-71	67-71
2dB	66	72-76	72-76
3dB	67	77-81	77-81
4dB	68	82-87	82-87
5dB	69	88-92	88-92
6dB	70	93-97	93-97
7dB	71	98-102	98-102
8dB	72	103-107	103-107
9dB	73	108-112	108-112
10dB	74	113-117	113-117
11dB	75	118-122	118-122
12dB	76	123-127	123-127

C

Parameter		Controller	
		Transmitted	Recognized
100Hz	14	0-3	0-3
110Hz	15	4-6	4-6
125Hz	16	7-9	7-9
140Hz	17	10-12	10-12
160Hz	18	13-15	13-15
180Hz	19	16-18	16-18
200Hz	20	19-21	19-21
225Hz	21	22-24	22-24
250Hz	22	25-28	25-28
280Hz	23	29-31	29-31
315Hz	24	32-34	32-34
355Hz	25	35-37	35-37
400Hz	26	38-40	38-40
450Hz	27	41-43	41-43
500Hz	28	44-46	44-46
560Hz	29	47-49	47-49
630Hz	30	50-53	50-53
700Hz	31	54-56	54-56
800Hz	32	57-59	57-59
900Hz	33	60-62	60-62
1.0kHz	34	63-65	63-65
1.1kHz	35	66-68	66-68
1.2kHz	36	69-71	69-71
1.4kHz	37	72-74	72-74
1.6kHz	38	75-78	75-78
1.8kHz	39	79-81	79-81
2.0kHz	40	82-84	82-84
2.2kHz	41	85-87	85-87
2.5kHz	42	88-90	88-90
2.8kHz	43	91-93	91-93
3.2kHz	44	94-96	94-96
3.6kHz	45	97-99	97-99
4.0kHz	46	100-102	100-102
4.5kHz	47	103-106	103-106
5.0kHz	48	107-109	107-109
5.6kHz	49	110-112	110-112
6.3kHz	50	113-115	113-115
7.0kHz	51	116-118	116-118
8.0kHz	52	119-121	119-121
9.0kHz	53	122-124	122-124
10kHz	54	125-127	125-127

D

Parameter	Controller	
	Transmitted	Recognized
Slow	0	0-63
Stop	64	64
Fast	127	65-127

MIDI Data Format

(1) TRANSMIT FLOW

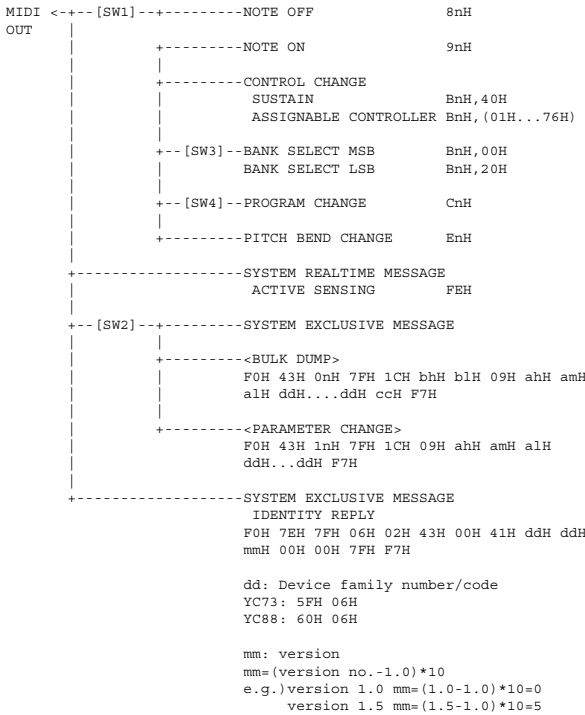

- [SW1] MIDI Transmit Channel
Complies with Zone Transmit Channel when the Master Keyboard Mode SW is set to on.
Complies with MIDI Transmit Channel in any other case.
- [SW2] SYSTEM MIDI Device Number
When set to "all," transmitted via "1."
- [SW3] SYSTEM Bank Select Switch
- [SW4] SYSTEM Program Change Switch

(2) RECEIVE FLOW

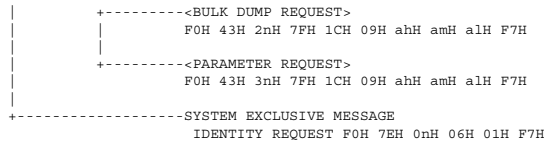
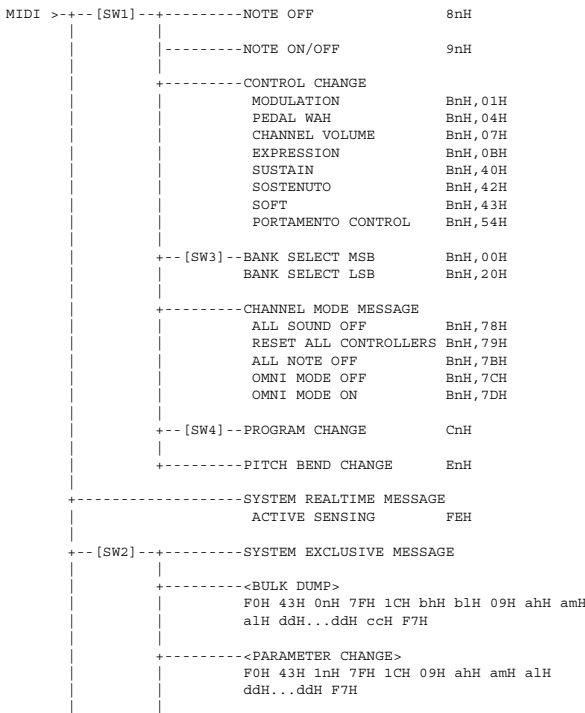

- [SW1] Complies with MIDI Receive Channel.
- [SW2] SYSTEM MIDI Device Number
- [SW3] SYSTEM Bank Select Switch
- [SW4] SYSTEM Program Change Switch

(3) TRANSMIT/RECEIVE DATA

(3-1) CHANNEL VOICE MESSAGES

(3-1-1) NOTE OFF

```

STATUS      1000nnnn (9nH)    n=0-15 CHANNEL NUMBER
NOTE No.    0kkkkkkk         k=0(C-2)-127(G8)
VELOCITY    0vvvvvvv         v=64 Transmit
    
```

(3-1-2) NOTE ON/OFF

```

STATUS      1000nnnn (8nH)    n=0-15 CHANNEL NUMBER
NOTE No.    0kkkkkkk         k=0(C-2)-127(G8)
VELOCITY NOTE ON 0vvvvvvv (v≠0)
NOTE OFF    0vvvvvvv (v=0)
    
```

(3-1-3) CONTROL CHANGE

```

STATUS      1011nnnn (BnH)    n=0-15 CHANNEL NUMBER
CONTROL NUMBER 0ccccccc
CONTROL VALUE  0vvvvvvv
    
```

*TRANSMITTED CONTROL NUMBER

c=0	BANK SELECT MSB	;v=0-127	*1
c=32	BANK SELECT LSB	;v=0-127	*1
c=64	SUSTAIN	;v=0-127	*3
c=1...119	ASSIGNABLE CONTROLLER	;v=0-127	*2

*RECEIVED CONTROL NUMBER

c=0	BANK SELECT MSB	;v=0-127	*1
c=32	BANK SELECT LSB	;v=0-127	*1
c=1	MODULATION	;v=0-127	
c=4	PEDAL WAH	;v=0-127	
c=7	CHANNEL VOLUME	;v=0-127	
c=11	EXPRESSION	;v=0-127	
c=64	SUSTAIN	;v=0-127	
c=66	SOSTENUTO	;v=0-63:OFF, 64-127:ON	
c=67	SOFT	;v=0-127	
c=84	PORTAMENTO CONTROL	;v=0-127	

*1 Relation between BANK SELECT and PROGRAM is as follows:

CATEGORY	MSB	LSB	PROGRAM No.
Live Set Page 1	63	0	0..7
:	:	:	:
Live Set Page 20	63	19	0..7

*2 The default CONTROL NUMBERS of ASSIGNABLE CONTROLLER are as follows:

MODULATION	1
FOOT CONTROLLER 1	11
FOOT CONTROLLER 2	4
FOOT SWITCH Live Set Inc	

*3 When Sustain is set to something other than "FC3A (HalfOn)," operating the foot switch transmits only values of 0 (off) or 127 (on).

Bank Select will be actually executed when a Program Change message is received. Bank Select and Program Change numbers that are not supported by this instrument will be ignored.

(3-1-4) PROGRAM CHANGE

```

STATUS      1100nnnn (CnH)    n=0-15 CHANNEL NUMBER
PROGRAM NUMBER 00000ppp       p=0-7
    
```

(3-1-5) PITCH BEND CHANGE

```

STATUS      1110nnnn (EnH)    n=0-15 CHANNEL NUMBER
LSB         0vvvvvvv          PITCH BEND CHANGE LSB
MSB         0vvvvvvv          PITCH BEND CHANGE MSB
Transmitted with a resolution of 7 bits.
    
```

(3-2) CHANNEL MODE MESSAGES

```

STATUS      1011nnnn (BnH)    n=0-15 CHANNEL NUMBER
CONTROL NUMBER 0ccccccc
CONTROL VALUE  0vvvvvvv       v=DATA VALUE
    
```

(3-2-1) ALL SOUND OFF (CONTROL NUMBER = 78H, DATA VALUE = 0)

All the sounds currently being played, including channel messages such as note-on of a certain channel, are muted this message is received.

(3-2-2) RESET ALL CONTROLLERS (CONTROL NUMBER = 79H, DATA VALUE = 0)

Resets the values set for the following controllers.
 PITCH BEND CHANGE 0 (center)
 MODULATION 0 (minimum)
 PEDAL WAH 0 (minimum)
 EXPRESSION 127 (maximum)
 SUSTAIN 0 (off)
 SOSTENUTO 0 (off)
 SOFT 0 (off)
 PORTAMENTO CONTROL Clear the reserved note number

Doesn't reset the following data:
 PROGRAM CHANGE, BANK SELECT MSB/LSB, VOLUME

(3-2-3) ALL NOTE OFF (CONTROL NUMBER = 7BH, DATA VALUE = 0)

All the notes currently set to on in certain channel(s) are muted when receiving this message. However, if Sustain or Sostenuto is on, notes will continue sounding until these are turned off.

(3-2-4) OMNI MODE OFF (CONTROL NUMBER = 7CH, DATA VALUE = 0)

Performs the same function as when receiving ALL NOTES OFF.

(3-2-5) OMNI MODE ON (CONTROL NUMBER = 7DH, DATA VALUE = 0)

Performs the same function as when receiving ALL NOTES OFF.

(3-3) SYSTEM REAL TIME MESSAGES

(3-3-1) ACTIVE SENSING

STATUS 11111110 (FEH)

Transmitted every 200 msec.
 Once this code is received, the instrument starts sensing. When neither status messages nor data are received for more than approximately 350 ms, the MIDI receive buffer will be cleared, and the sounds currently being played are forcibly turned off.

(3-4) SYSTEM EXCLUSIVE MESSAGE

(3-4-1) UNIVERSAL NON REALTIME MESSAGE

(3-4-1-1) IDENTITY REQUEST (Receive only)

F0H 7EH 0nH 06H 01H F7H ("n" = Device No. However, this instrument receives under "omni.")

(3-4-1-2) IDENTITY REPLY (Transmit only)

F0H 7EH 7FH 06H 02H 43H 00H 41H ddH ddH mmH 00H 00H 7FH F7H

dd: Device family number/code
 YC73: 5FH 06H
 YC88: 60H 06H
 mm: version
 mm=(version no.-1.0)*10
 e.g.) version 1.0 mm=(1.0-1.0)*10=0
 version 1.5 mm=(1.5-1.0)*10=5

(3-4-2) UNIVERSAL REALTIME MESSAGE

(3-4-3) PARAMETER CHANGE

(3-4-3-1) NATIVE PARAMETER CHANGE, MODE CHANGE

11110000	F0	Exclusive status
01000011	43	YAMAHA ID
0001nnnn	1n	Device Number
01111111	7F	Group ID High
00011100	1C	Group ID Low
00001001	09	Model ID
0aaaaaaaa	aaaaaaaa	Address High
0aaaaaaaa	aaaaaaaa	Address Mid
0aaaaaaaa	aaaaaaaa	Address Low
0ddddddd	ddddddd	Data
11110111	F7	End of Exclusive

For parameters with data size of 2 or more, the appropriate number of data bytes will be transmitted.
 See the following MIDI Data Table for Address.

(3-4-4) BULK DUMP

11110000	F0	Exclusive status
01000011	43	YAMAHA ID
0000nnnn	0n	Device Number
01111111	7F	Group ID High
00011100	1C	Group ID Low
0bbbbbbb	bbbbbbb	Byte Count
0bbbbbbb	bbbbbbb	Byte Count
00001001	09	Model ID
0aaaaaaaa	aaaaaaaa	Address High
0aaaaaaaa	aaaaaaaa	Address Mid
0aaaaaaaa	aaaaaaaa	Address Low
0	0	Data
0ccccccc	ccccccc	Check-sum
11110111	F7	End of Exclusive

See the following MIDI Data Table for Address and Byte Count.
 Checksum is the value that results in a value of 0 for the lower 7 bits when the Byte Count, Start Address, Data and Checksum itself are added.

(3-4-5) DUMP REQUEST

11110000	F0	Exclusive status
01000011	43	YAMAHA ID
0010nnnn	2n	Device Number
01111111	7F	Group ID High
00011100	1C	Group ID Low
00001001	09	Model ID
0aaaaaaaa	aaaaaaaa	Address High
0aaaaaaaa	aaaaaaaa	Address Mid
0aaaaaaaa	aaaaaaaa	Address Low
11110111	F7	End of Exclusive

See the following MIDI Data Table for Address.

(3-4-6) PARAMETER REQUEST

11110000	F0	Exclusive status
01000011	43	YAMAHA ID
0011nnnn	3n	Device Number
01111111	7F	Group ID High
00011100	1C	Group ID Low
00001001	09	Model ID
0aaaaaaaa	aaaaaaaa	Address High
0aaaaaaaa	aaaaaaaa	Address Mid
0aaaaaaaa	aaaaaaaa	Address Low
11110111	F7	End of Exclusive

See the following MIDI Data Table for Address.

(4) SYSTEM OVERVIEW (Keyboard and Tone Generator)

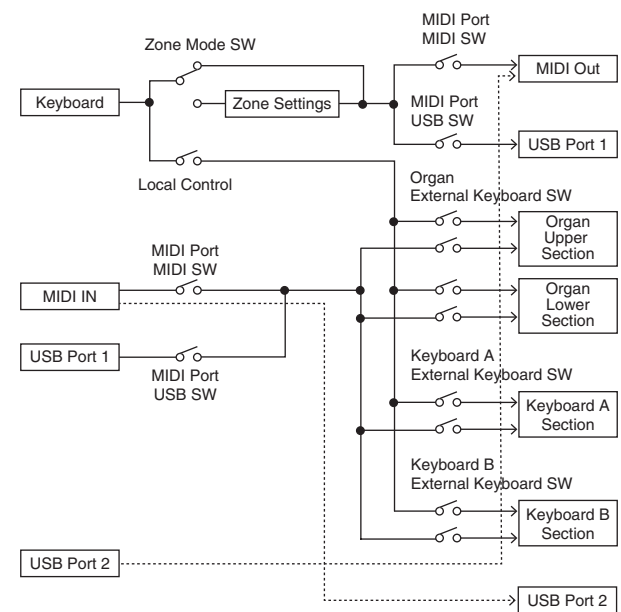

USB Port 2 is enabled when 'MIDI Port MIDI SW = OFF' and 'MIDI Port USB SW = ON'

ALL SOUND OFF clears all the sounds in the specific channel(s) played by both the keyboard and the data via MIDI.
 ALL NOTES OFF received via MIDI clears the sounds in the specific channel(s) played via MIDI.

MIDI Data Table

Bank Select

MSB		LSB		Program No.	Type	Memory	Description
DEC	HEX	DEC	HEX				
63	3F	0	00	0-7	Live Set Sound	User	Live Set Page 1
		1	01	0-7		User	Live Set Page 2
		2	02	0-7		User	Live Set Page 3
		3	03	0-7		User	Live Set Page 4
		4	04	0-7		User	Live Set Page 5
		5	05	0-7		User	Live Set Page 6
		6	06	0-7		User	Live Set Page 7
		7	07	0-7		User	Live Set Page 8
		8	08	0-7		User	Live Set Page 9
		9	09	0-7		User	Live Set Page 10
		10	0A	0-7		User	Live Set Page 11
		11	0B	0-7		User	Live Set Page 12
		12	0C	0-7		User	Live Set Page 13
		13	0D	0-7		User	Live Set Page 14
		14	0E	0-7		User	Live Set Page 15
		15	0F	0-7		User	Live Set Page 16
		16	10	0-7		User	Live Set Page 17
		17	11	0-7		User	Live Set Page 18
		18	12	0-7		User	Live Set Page 19
19	13	0-7	User	Live Set Page 20			

Bulk Dump Block

"Top Address" indicates the top address of each block designated by the bulk dump operation. "Byte Count" indicates the data size contained in each block designated by the bulk dump operation. The block from the Bulk Header to the Bulk Footer of the Live Set Sound can be received regardless of their order; however, they cannot be received if an irrelevant Block is included. To execute 1 Live Set Sound bulk dump request, designate its corresponding Bulk Header address. For information about "mm" and "nn" shown in the following list, refer to the MIDI PARAMETER CHANGE TABLE (BULK CONTROL).

Group Number = 7F 1C, Model ID = 09

Parameter Block	Description	Byte Count		Top Address		
		DEC	HEX	High	Mid	Low
System	System	48	30	20	00	00
	Master EQ	20	14	20	40	00
Live Set Sound	Bulk Header	0	00	0E	pp	0n
	Soundmondo Format Version	4	04	00	7F	00
Common		1	01	46	00	00
	Zone 1	16	10	4A	00	00
	:				:	
	Zone 4				03	
Organ Section	Organ Section Common	36	24	50	00	00
	Organ Section Part Upper	20	14	50	10	
	Organ Section Part Lower	20	14	50	11	
Keys Sections	Key A Section	58	3A	60	00	00
	Key B Section	58	3A		01	
	Bulk Footer	0	00	0F	pp	0n

Parameter Base Address

Group Number = 7F 1C, Model ID = 09

Parameter Block	Top Address			Description
	High	Mid	Low	
	System	20	00	
BULK CONTROL	20	40	00	Master EQ
	00	7F	00	Soundmondo Format Version
	0E	00	00	Header
STORE TO FLASH	0F	00	00	Footer
	0D	00	00	Store To Flash
Live Set Sound	46	00	00	Common
Zone	4A	zz	00	Zone (zz: 00 - 03)
Organ Section	50	00	00	Common
	50	1p	00	Part (p: 0 - 1 (0: UPPER, 1: LOWER))
Keys Sections	60	0s	00	Section (s: 0 - 1 (0: A, 1: B))

Message Type	Data
Parameter Change	F0, 43, 1n, gh, gl, id, ah, am, al, dt, ... F7
Parameter Request	F0, 43, 3n, gh, gl, id, ah, am, al F7
Bulk Dump	F0, 43, 0n, gh, gl, bh, bl, id, ah, am, al, dt, ..., cc, F7
Bulk Request	F0, 43, 2n, gh, gl, id, ah, am, al, F7

- n: Device Number
- gh: Group Number High
- gl: Group Number Low
- bh: Byte Count High
- bl: Byte Count Low
- id: Model ID
- ah: Parameter Address High
- am: Parameter Address Middle
- al: Parameter Address Low
- dt: Data
- cc: Data Checksum

MIDI PARAMETER CHANGE TABLE (BULK CONTROL)

Group Number = 7F 1C, Model ID = 09

Address			Size	Data Range (HEX)	Parameter Name	Description	Default (HEX)	Notes
High	Mid	Low						
0E	pp	0n	1	-	Bulk Header	Live Set Sound User (pp = 0 - 19, n = 0 - 7)	-	
	7F	00	1	-		Current Sound Buffer	-	
0F	pp	0n	1	-	Bulk Footer	Live Set Sound User (pp = 0 - 19, n = 0 - 7)	-	
	7F	00	1	-		Current Sound Buffer	-	

SYSTEM

System Common

Group Number = 7F 1C, Model ID = 09

Address			Size	Data Range	Parameter Name	Description	Default (HEX)	Notes
High	Mid	Low						
20	00	00	1		reserved			
		01	1		reserved			
		02	4	00 - 00 00 - 07 00 - 0F 00 - 0F	Master Tune	414.72 - 466.78 [Hz] 1st bit3-0: bit15-12 2nd bit3-0: bit11-8 3rd bit3-0: bit 7-4 4th bit3-0: bit 3-0	00 04 00 00	
		06	1	3D - 43	Keyboard Octave Shift	-3 - 0 - +3	40	
		07	1	34 - 4C	Keyboard Transpose	-12 - +12 [semitones]	40	
		08	1	00 - 01	Controller Reset	Hold, Reset	01	
		09	1	00 - 01	Local Control	Off, On	01	
		0A	1	00 - 0F, 7F	Tx Channel	1 - 16, Off	00	
		0B	1	00 - 10	Rx Channel	1 - 16, All	00	
		0C	1	00 - 03	MIDI Control	Off, On, Invert	00	
		0D	1		reserved			
		0E	1	38 - 48	Output Gain	-24 - 0 - +24 [dB]	3E	
		0F	1		reserved			
		10	1	00 - 04	Keyboard Touch Curve	Normal, Soft, Hard, Wide, Fixed	00	
		11	1	01 - 7F	Keyboard Fixed Velocity	1 - 127	40	
		12	1	00 - 01	Transmit/Receive Bank Select	Off, On	01	
		13	1	00 - 01	Transmit/Receive Program Change	Off, On	01	
		14	1		reserved			
		15	1	00 - 01	MIDI In/Out	Off, On	01	
		16	1	00 - 01	USB In/Out	Off, On	01	
		17	1		reserved			
		18	1		reserved			
		19	1	00 - 01	Display Lights Section	Off, On	01	
		1A	1	00 - 01	Display Lights Ins Effect	Off, On	01	
		1B	1	00 - 01	Display Lights LCD	Off, On	01	
		1C	1		reserved			
		1D	1		reserved			
		1E	1	00 - 01	Value Indication	Off, On	01	
		1F	1	00 - 01	Drawbar Mode	Jump, Catch	00	
		20	1	00 - 01	SW Direction	Default, Reverse	00	
		21	1		reserved			
		22	1	00 - 3F	LCD Contrast	1 - 63	20	
		23	1	00 - 01	Panel Lock Live Set	Off, On	01	
		24	1	00 - 01	Panel Lock Organ/Keys	Off, On	01	
		25	1	00 - 01	Panel Lock Effect/Sp Amp/Reverb	Off, On	01	
		26	1	00 - 01	Panel Lock Master EQ	Off, On	01	

Address			Size	Data Range	Parameter Name	Description	Default (HEX)	Notes
High	Mid	Low						
		27	1		reserved			
		28	1	00 - 01	Section Hold	Disable, Enable	00	
		29	1	00 - 01	Live Set View Mode	Close, Keep	00	
		2A	1	00 - 13	Power On Page	1 - 20	00	
		2B	1	00 - 07	Power On Sound	1 - 8	00	
		2C	1	00 - 79	FS Control Number	Off, 1 - 119, 120 (Live Set +), 121 (Live Set -)	78	
		2D	1	00 - 01	EG/Filter Reset	Off, On	01	
		2E	1		reserved			
		2F	1	00 - 7F	USB Audio Volume	0 - 127	40	
		30	1	00 - 02	Sustain Pedal Select	FC3A (Half On), FC3A (Half Off), FC4A/5	00	

TOTAL SIZE = 49 31 (HEX)

System MEQ

Address			Size	Data Range	Parameter Name	Description	Default (HEX)	Notes
High	Mid	Low						
20	40	00	1	34 - 4C	High Gain	-12dB - +12dB	40	
		01	1		reserved			
		02	1		reserved			
		03	1		reserved			
		04	1		reserved			
		05	1		reserved			
		06	1		reserved			
		07	1		reserved			
		08	1	34 - 4C	Mid Gain	-12dB - +12dB	40	
		09	1	0E - 36	Mid Frequency	100Hz - 10kHz	1C	
		0A	1		reserved			
		0B	1		reserved			
		0C	1		reserved			
		0D	1		reserved			
		0E	1		reserved			
		0F	1		reserved			
		10	1	34 - 4C	Low Gain	-12dB - +12dB	40	
		11	1		reserved			
		12	1		reserved			
		13	1	00 - 01	EQ On/Off	Off, On	01	

TOTAL SIZE = 20 14 (HEX)

Soundmondo Format Version

Address			Size	Data Range	Parameter Name	Description	Default (HEX)	Notes
High	Mid	Low						
00	7F	00	1	00 - 7F	Soundmondo Format Version Major		01	
			1	00 - 7F	Soundmondo Format Version Minor		00	
			1	00 - 7F	Soundmondo Format Version Bugfix		00	
			1		reserved		00	

TOTAL SIZE = 4 4 (HEX)

LIVE SET SOUND

Common

Group Number = 7F 1C, Model ID = 09

Address			Size	Data Range	Parameter Name	Description	Default (HEX)	Notes
High	Mid	Low						
46	00	00	1	20 – 7F	Live Set Sound Name 1	32 – 127 (ASCII)	40	'l'
		01	1	20 – 7F	Live Set Sound Name 2	32 – 127 (ASCII)	6E	'n'
		02	1	20 – 7F	Live Set Sound Name 3	32 – 127 (ASCII)	69	'i'
		03	1	20 – 7F	Live Set Sound Name 4	32 – 127 (ASCII)	74	't'
		04	1	20 – 7F	Live Set Sound Name 5	32 – 127 (ASCII)	20	''
		05	1	20 – 7F	Live Set Sound Name 6	32 – 127 (ASCII)	53	'S'
		06	1	20 – 7F	Live Set Sound Name 7	32 – 127 (ASCII)	6F	'o'
		07	1	20 – 7F	Live Set Sound Name 8	32 – 127 (ASCII)	75	'u'
		08	1	20 – 7F	Live Set Sound Name 9	32 – 127 (ASCII)	6E	'n'
		09	1	20 – 7F	Live Set Sound Name 10	32 – 127 (ASCII)	64	'd'
		0A	1	20 – 7F	Live Set Sound Name 11	32 – 127 (ASCII)	20	
		0B	1	20 – 7F	Live Set Sound Name 12	32 – 127 (ASCII)	20	
		0C	1	20 – 7F	Live Set Sound Name 13	32 – 127 (ASCII)	20	
		0D	1	20 – 7F	Live Set Sound Name 14	32 – 127 (ASCII)	20	
		0E	1	20 – 7F	Live Set Sound Name 15	32 – 127 (ASCII)	20	
		0F	1		reserved			
		10	1		reserved			
		11	1	00 – 01	Zone Mode Switch	Off, On	00	
		12	1	00 – 01	Advanced Zone Mode Switch	Off, On	00	
		13	2	00 – 12 00 – 60	Tempo	42.0 – 240.0	0704	
		15	1	34 – 4C	Sound Transpose	-12 – +12	40	
		16	1	01 – 7F	Split Point	C#-2 – G8	37	
		17	1		reserved			
		18	1	00 – 01	Bend Lever Mode	Pitch Bend, Rotary S/F	00	
		19	1	00 – 3F, 41, 43 – 77	Modulation Lever Assign	Off, 1 – 63, 65, 67 – 119, 120 (USB Audio Volume)	01	Sustain (= 64), and Sostenuato (= 66) cannot be assigned.
		1A	1	00 – 7F	Modulation Lever Limit Low	0 – 127	00	
		1B	1	00 – 7F	Modulation Lever Limit High	0 – 127	7F	
		1C	1	00 – 3F, 41, 43 – 78	FC1 Assign	Off, 1 – 63, 65, 67 – 119, 120 (USB Audio Volume)	0B	Sustain (= 64), and Sostenuato (= 66) cannot be assigned.
		1D	1	00 – 7F	FC1 Limit Low	0 – 127	00	
		1E	1	00 – 7F	FC1 Limit High	0 – 127	7F	
		1F	1	00 – 3F, 41, 43 – 78	FC2 Assign	Off, 1 – 63, 65, 67 – 119, 120 (USB Audio Volume)	04	Sustain (= 64), and Sostenuato (= 66) cannot be assigned.
		20	1	00 – 7F	FC2 Limit Low	0 – 127	00	
		21	1	00 – 7F	FC2 Limit High	0 – 127	7F	
		22	1	00 – 01	Sustain Pedal Mode	Sustain, Rotary S/F	00	
		23	1		reserved			
		24	1		reserved			
		25	1	00 – 01	Keys A/B Select	A, B	00	
		26	1	00 – 01	Reverb Switch	Off, On	00	
		27	1	00 – 03	Reverb Depth Knob Section Select	All, Organ, Keys A, Keys B	01	
		28	1		reserved			

Address			Size	Data Range	Parameter Name	Description	Default (HEX)	Notes
High	Mid	Low						
		29	1		reserved			
		2A	1	00 – 01	Effect Switch	Off, On	00	
		2B	1	00 – 15, 17 – 1F, 21	Effect Type	*1	00	For LED display, see "Insertion Effect Type List" (page 32).
		2C	1	00 – 02	Effect Section Select	Organ, Keys A, Keys B	00	
		2D	1	00 – 7F	Effect Depth	0 – 127	40	
		2E	1	00 – 7F	Effect Rate	0 – 127	40	
		2F	1	00 – 0E	Effect Tempo Delay Time	1/32 Tri., 1/64 Dot., 1/32, 1/16 Tri., 1/32 Dot., 1/16, 1/8 Tri., 1/16 Dot., 1/8, 1/4 Tri., 1/8 Dot., 1/4, 1/2 Tri., 1/4 Dot., 1/2	0B	
		30	1	00 – 01	Effect Looper Delay Rec Switch	Off, On	01	
		31	1	00 – 01	Speaker/Amp Switch	Off, On	01	
		32	1	00 – 05	Speaker/Amp Type	Rotary Speaker A, Rotary Speaker B, UK Lead, UK Crunch, US Double, US Case	00	
		33	1	00 – 02	Speaker/Amp Section Select	Organ, Keys A, Keys B	00	
		34	1	00 – 7F	Speaker/Amp Drive	0 – 127	40	
		35	1	00 – 7F	Speaker/Amp Tone	0 – 127	40	
		36	1	00 – 01	Rotary Speaker Slow/Fast	Slow, Fast	00	
		37	1	00 – 01	Rotary Speaker Rotation Switch	Off, On	01	
		38	1	00 – 7F	Rotary Speaker Horn Level	0 – 127	40	
		39	1	00 – 7F	Rotary Speaker Rotor Level	0 – 127	40	
		3A	1	01 – 7F	Rotary Speaker Horn Speed Fast	209.4 – 817.6 [rpm]	40	
		3B	1	01 – 7F	Rotary Speaker Rotor Speed Fast	189.3 – 736.8 [rpm]	40	
		3C	1	01 – 7F	Rotary Speaker Horn Speed Slow	23.0 – 89.6 [rpm]	40	
		3D	1	01 – 7F	Rotary Speaker Rotor Speed Slow	22.7 – 88.3 [rpm]	40	
		3E	1	0E – 7F	Rotary Speaker Horn Acceleration	0.21 – 1.00 – 2.00	53	
		3F	1	0E – 7F	Rotary Speaker Rotor Acceleration	0.21 – 1.00 – 2.00	40	
		40	1	0E – 7F	Rotary Speaker Horn Deceleration	0.21 – 1.00 – 2.00	53	
		41	1	0E – 7F	Rotary Speaker Rotor Deceleration	0.21 – 1.00 – 2.00	40	
		42	1	00 – 01	Rotary Speaker Stereo/Mono	Stereo, Mono	00	
		43	1	00 – 01	Background Noise Switch	Off, On	01	
		44	1	00 – 7F	Background Noise Level	0 – 127	40	
		45	1		reserved			
		46	1		reserved			
		47	1		reserved			

TOTAL SIZE = 72 48 (HEX)

*1: G Chorus, SPX Chorus, Symphonic, 816 Chorus, VCM Flanger, Cross FB Flanger, VCM Stereo Phaser, Small Phaser, Max90, Dual Phaser, Tremolo, Auto Pan, Simple Rotary, British Combo, British Lead, Small Stereo, Compressor, Auto Wah, Touch Wah, Pedal Wah, Cross Delay, Tempo Delay, Analog Delay, Looper Delay, Room Reverb, Hall Reverb, Reverse Reverb, Lo-Fi, Ring Modulator, Slicer, LP Filter, Harmonic Enhancer

ZONE

Zone 1-4

zz: Zone Number, 00 – 03 (HEX)

Group Number = 7F 1C, Model ID = 09

Address			Size	Data Range	Parameter Name	Description	Default (HEX)	Notes
High	Mid	Low						
4A	zz	00	1	00 – 01	Zone Switch	Off, On	00 – 01	With the default settings, only the Zone 1 is set to "on."
		01	1	00 – 0F	Transmit Channel	1 – 16	00 – 03	Default settings: Zone 1 (0), Zone 2 (1), Zone 3 (2), Zone 4 (3)
		02	1	3D – 43	Transpose (Octave)	-3 – +3	40	
		03	1	35 – 4B	Transpose (Semitone)	-11 – +11	40	
		04	1	00 – 7F	Note Limit Low	C-2 – G8	00	The upper limit will be determined with "Note Limit High."
		05	1	00 – 7F	Note Limit High	C-2 – G8	7F	The lower limit will be determined with "Note Limit Low."
		06	1		reserved			
		07	1	00 – 7F	MIDI Volume	0 – 127	7F	
		08	1	00 – 7F	MIDI Pan	L64 – C – R63	40	
		09	1	00 – 7F	MIDI Bank MSB	0 – 127	00	
		0A	1	00 – 7F	MIDI Bank LSB	0 – 127	00	
		0B	1	00 – 7F	MIDI Program Number	1 – 128	00	
		0C	1	00 – 1F	Transmit Bank Select Transmit Program Change Transmit Volume Transmit Pan Transmit Note	bit0: Off, On Bank Select bit1: Off, On Program Change bit2: Off, On Volume bit3: Off, On Pan bit4: Off, On Note	1F	CC#11 (Expression) will not be transmitted when the Volume is set to "off."
		0D	1	00 – 3F	Transmit PB Transmit Mod Transmit FC1 Transmit FC2 Transmit FS Transmit Sus	bit0: Off, On PB bit1: Off, On Mod bit2: Off, On FC1 bit3: Off, On FC2 bit4: Off, On FS bit5: Off, On Sus	3F	
		0E	1		reserved			
		0F	1		reserved			

TOTAL SIZE = 16 10 (HEX)

Organ Section

Organ Section Common

Group Number = 7F 1C, Model ID = 09

Address			Size	Data Range	Parameter Name	Description	Default (HEX)	Notes
High	Mid	Low						
50	00	00	2	00 – 00 00 – 05	Voice Number	H1, H2, H3, F1, F2, F3 1st bit6-0 → bit13-7 2nd bit6-0 → bit6-0	00 00	
		02	1	00 – 01	Section Switch	Off, On	01	
		03	1	00 – 01	Part Select	Upper, Lower	00	
		04	1	00 – 03	Split Mode	Off, L&U, Upper, Lower	00	
		05	1	00 – 7F	Section Volume	0 – 127	7F	
		06	1	00 – 7F	Pre Drive	0 – 127	00	
		07	1		reserved			
		08	1	28 – 58	Pitch Bend Range	-24 – 0 – +24	42	
		09	1	00 – 7F	Pitch Modulation Depth	0 – 127	0A	*1
		0A	1	00 – 7F	Pitch Modulation Speed	-64 – +63	40	*1
		0B	1		reserved			

Address			Size	Data Range	Parameter Name	Description	Default (HEX)	Notes
High	Mid	Low						
		0C	1	00 – 01	Receive Expression	Off, On	01	
		0D	1	00 – 01	Receive Sustain	Off, On	01	
		0E	1	00 – 01	Receive Sostenuto	Off, On	01	
		0F	1		reserved			
		10	1	00 – 04	External Keyboard	External + Internal, External Only, 2 manual (Upper), 2 manual (Lower), Off	00	
		11	1		reserved			
		12	1		reserved			
		13	1	00 – 01	Percussion Switch	Off, On	00	*2
		14	1	00 – 01	Percussion Type	3rd, 2nd	00	*2
		15	1	00 – 01	Percussion Decay	Slow, Fast	00	*2
		16	1	00 – 01	Percussion Volume	Soft, Normal	01	*2
		17	1	00 – 01	Percussion Link to 1feet	Off, On	01	*2
		18	1		reserved			
		19	1		reserved			
		1A	1	00 – 05	Vibrato/Chorus Type	V1, C1, V2, C2, V3, C3	05	*2
		1B	1		reserved			
		1C	1	00 – 7F	Leak Level	0 – 127	40	*2
		1D	1	00 – 7F	Key Click Level	0 – 127	40	*2
		1E	1		reserved			
		1F	1	00 – 01	Expression Type	Drive+Volume, Volume	00	*2
		20	1		reserved			
		21	1		reserved			
		22	1		reserved			
		23	1	00 – 7F	Reverb Depth	0 – 127	00	

TOTAL SIZE = 36 24 (HEX)

* 1: Effective only when the FM organ type (F1-F3) is selected.
* 2: Effective only when the VCM organ type (H1-H3) is selected.

Organ Section Part Upper/Lower

p: Part number, 0-1 (0: Upper, 1: Lower)

Address			Size	Data Range	Parameter Name	Description	Default (HEX)	Note
High	Mid	Low						
50	1p	00	1		reserved			
		01	1		reserved			
		02	1	3E – 42	Octave Shift	-2 – 0 – +2	40	
		03	1		reserved			
		04	1	00 – 7F	Drawbar 16'	0 – 127	7F	Correspondence between drawbar position and parameter value 0: 0 1: 1 - 18 2: 19 - 36 3: 37 - 54 4: 55 - 72 5: 73 - 90 6: 91 - 108 7: 109 - 126 8: 127
		05	1	00 – 7F	Drawbar 5 1/3'	0 – 127	7F	
		06	1	00 – 7F	Drawbar 8'	0 – 127	7F	
		07	1	00 – 7F	Drawbar 4'	0 – 127	00	
		08	1	00 – 7F	Drawbar 2 2/3'	0 – 127	00	
		09	1	00 – 7F	Drawbar 2'	0 – 127	00	
		0A	1	00 – 7F	Drawbar 1 3/5'	0 – 127	00	
		0B	1	00 – 7F	Drawbar 1 1/3'	0 – 127	00	
		0C	1	00 – 7F	Drawbar 1'	0 – 127	00	
		0D	1	00 – 06	Drawbar Color	1: White, 2: Red, 3: Yellow, 4: Green, 5: Cyan, 6: Blue, 7: Magenta	06	
		0E	1		reserved			
		0F	1		reserved			
		10	1		reserved			
		11	1		reserved			
		12	1	00 – 01	Vibrato/Chorus Switch	Off, On	00	
		13	1		reserved			

TOTAL SIZE = 20 14 (HEX)

Keys Sections

Key A/Key B Section

s: Section number, 0-1 (0: A, 1: B)

Group Number = 7F 1C, Model ID = 09

Address			Size	Data Range	Parameter Name	Description	Default (HEX)	Notes
High	Mid	Low						
60	0s	00	1	00 - 03	Current Category	Piano, E.Piano, Synth, Others	A: 00, B: 02	
		01	2	00 - 00 06 - 0D	Category 1 Voice Number	6 - 13 1st bit6-0 → bit13-7 2nd bit6-0 → bit6-0	00 06	
		03	2	00 - 00 0E - 1F	Category 2 Voice Number	14 - 31 1st bit6-0 → bit13-7 2nd bit6-0 → bit6-0	00 0E	
		05	2	00 - 00 20 - 5A	Category 3 Voice Number	32 - 90 1st bit6-0 → bit13-7 2nd bit6-0 → bit6-0	00 20	
		07	2	00 - 01 00 - 7F	Category 4 Voice Number	90 - 144 1st bit6-0 → bit13-7 2nd bit6-0 → bit6-0	00 5B	
		09	1		reserved			
		0A	1	00 - 01	Section Switch	Off, On	00	
		0B	1	00 - 02	Split Mode	L&R, L, R	00	
		0C	1	3E - 42	Octave Shift	-2 - 0 - +2	40	
		0D	1		reserved			
		0E	1	00 - 7F	Section Volume	0 - 127	7F	
		0F	1	00 - 7F	Tone	0 - 127	40	
		10	1	00 - 01	EG/Filter Select	EG, Filter	00	
		11	1	00 - 7F	EG	0 - 127	40	
		12	1	00 - 0A	EG Control	Atk&Dcy&Rls A, Atk&Dcy&Rls B, Attack, Decay, Release, Atk&Rls A, Atk&Rls B, Atk&Rls Minus, Dcy&Rls, Atk&Dcy A, Atk&Dcy B	00	
		13	1	00 - 7F	Filter	0 - 127	40	
		14	1	00 - 06	Filter Control	Flat Reso, Reso Plus, Reso Minus A, Reso Minus B, Reso Minus C, Reso Boost A, Reso Boost B	00	
		15	1		reserved			
		16	1		reserved			
		17	1	00 - 02	FM Unison	Off, 2 Unison, 4 Unison	00	*1
		18	1	00 - 0F	FM Detune	0 - 15	00	*1
		19	1	00 - 0F	FM Spread	0 - 15	00	*1
		1A	1		reserved			
		1B	1		reserved			
		1C	1	00 - 01	Mono/Poly	Mono, Poly	01	
		1D	1	00 - 01	Portamento Switch	Off, On	00	*2
		1E	1	00 - 7F	Portamento Time	0 - 127	40	*2
		1F	1	00 - 01	Portamento Mode	Fingered, Full-time	01	*2
		20	1	00 - 01	Portamento Time Mode	Rate, Time	00	*2
		21	1	28 - 58	Pitch Bend Range	-24 - 0 - +24	42	
		22	1	00 - 7F	Pitch Modulation Depth	0 - 127	0A	
		23	1	00 - 7F	Pitch Modulation Speed	-64 - +63	40	
		24	1		reserved			
		25	1		reserved			
		26	1	00 - 01	Receive Expression	Off, On	01	
		27	1	00 - 01	Receive Sustain	Off, On	01	
		28	1	00 - 01	Receive Sostenuto	Off, On	01	
		29	1	00 - 01	Receive Soft	Off, On	01	
		2A	1	00 - 02	External Keyboard	External + Internal, External Only, Off	00	
		2B	1		reserved			
		2C	1		reserved			
		2D	1	00 - 01	Effect 1 Switch	Off, On	00	

Address			Size	Data Range	Parameter Name	Description	Default (HEX)	Notes	
High	Mid	Low							
			2E	1	00 - 14, 16 - 17, 19 - 21	Effect 1 Type	*3	00	For LED display, see "Insertion Effect Type List" (page 32).
			2F	1	00 - 7F	Effect 1 Depth	0 - 127	40	
			30	1	00 - 7F	Effect 1 Rate	0 - 127	40	
			31	1	00 - 01	Effect 2 Switch	Off, On	00	
			32	1	00 - 14, 16 - 17, 19 - 21	Effect 2 Type	*3	00	For LED display, see "Insertion Effect Type List" (page 32).
			33	1	00 - 7F	Effect 2 Depth	0 - 127	40	
			34	1	00 - 7F	Effect 2 Speed	0 - 127	40	
			35	1		reserved			
			36	1		reserved			
			37	1		reserved			
			38	1		reserved			
			39	1	00 - 7F	Reverb Depth	0 - 127	00	

TOTAL SIZE = 58 3A (HEX)

*1: Effective only when the FM organ type (F1-F3) is selected.

*2: Effective only when the VCM organ type (H1-H3) is selected.

*3: G Chorus, SPX Chorus, Symphonic, 816 Chorus, VCM Flanger, Cross FB Flanger, VCM Stereo Phaser, Small Phaser, Max90, Dual Phaser, Tremolo, Auto Pan, Simple Rotary, British Combo, British Lead, Small Stereo, Compressor, Auto Wah, Touch Wah, Pedal Wah, Cross Delay, Digital Delay, Analog Delay, Room Reverb, Hall Reverb, Reverse Reverb, Lo-Fi, Ring Modulator, Slicer, LP Filter, Damper Resonance, Harmonic Enhancer

YAMAHA [Stage Keyboard]
Model YC88/YC73 MIDI Implementation Chart

Date :25-SEP-2019
Version : 1.0

Function...	Transmitted	Recognized	Remarks	
Basic Channel	Default Changed	1 - 16 1 - 16	1 - 16 1 - 16	Memorized
Mode	Default Messages Altered	3 X *****	3 X X	Memorized
Note Number : True voice		0 - 127 *****	0 - 127 0 - 127	
Velocity	Note On Note Off	O 9nH, v=1-127 X 8nH, v=64	O 9nH, v=1-127 O 9nH, v=0 or 8nH	
After Touch	Key's Ch's	X X	X X	
Pitch Bend		O	O	
Control Change	0,32 1 7,11,67,84 64 66 13,14 18-25,27-31 68-70 79-83 85-91 93,94 102-119 1-119	O *2 O X O X O *1 O *1 O *1 O *1 O *1 O *1 O *1 O *1 O *3	O *2 O O O *2 O *2 O *1 O *1 O *1 O *1 O *1 O *1 O *1 X	Bank Select Sustain Sw Sostenuto
Prog Change : True #		O 0 - 127 *2	O 0 - 7 *2	
System Exclusive		O	O	
Common	: Song Pos. : Song Sel. : Tune	X X X	X X X	
System	: Clock Real Time : Commands	X X	X X	
Aux	: All Sound Off : Reset All Cntrls : Local On/Off Mes- : All Notes Off sages: Active Sense : Reset	X X X X O X	O (120) O (121) X O (123-125) O X	
Notes: *1 receive/transmit if MIDI control mode is on. *2 receive/transmit if switch is on. *3 transmit if assigned to controllers.				

Mode 1 : OMNI ON , POLY
Mode 3 : OMNI OFF, POLY

Mode 2 : OMNI ON ,MONO
Mode 4 : OMNI OFF,MONO

O : Yes
X : No

NOTE

Per ulteriori dettagli sui prodotti, rivolgersi al più vicino rappresentante Yamaha oppure a uno dei distributori autorizzati elencati di seguito.

NORTH AMERICA

CANADA

Yamaha Canada Music Ltd.
135 Milner Avenue, Toronto, Ontario M1S 3R1,
Canada
Tel: +1-416-298-1311

U.S.A.

Yamaha Corporation of America
6600 Orangethorpe Avenue, Buena Park, CA 90620,
U.S.A.
Tel: +1-714-522-9011

CENTRAL & SOUTH AMERICA

MEXICO

Yamaha de México, S.A. de C.V.
Av. Insurgentes Sur 1647 Piso 9, Col. San José
Insurgentes, Delegación Benito Juárez, México,
D.F., C.P. 03900, México
Tel: +52-55-5804-0600

BRAZIL

Yamaha Musical do Brasil Ltda.
Praça Professor José Lannes, 40, Cjs 21 e 22, Brooklin
Paulista Novo CEP 04571-100 – São Paulo – SP,
Brazil
Tel: +55-11-3704-1377

ARGENTINA

**Yamaha Music Latin America, S.A.,
Sucursal Argentina**
Olga Cossetini 1553, Piso 4 Norte,
Madero Este-C1107CEK,
Buenos Aires, Argentina
Tel: +54-11-4119-7000

PANAMA AND OTHER LATIN AMERICAN REGIONS/ CARIBBEAN REGIONS

Yamaha Music Latin America, S.A.
Edificio Torre Davivienda, Piso: 20
Avenida Balboa, Marbella, Corregimiento de Bella
Vista, Ciudad de Panamá, Rep. de Panamá
Tel: +507-269-5311

EUROPE

THE UNITED KINGDOM/IRELAND

Yamaha Music Europe GmbH (UK)
Sherbourne Drive, Tilbrook, Milton Keynes,
MK7 8BL, U.K.
Tel: +44-1908-366700

GERMANY

Yamaha Music Europe GmbH
Siemensstrasse 22-34, 25462 Rellingen, Germany
Tel: +49-4101-303-0

SWITZERLAND/LIECHTENSTEIN

**Yamaha Music Europe GmbH, Branch
Switzerland in Thalwil**
Seestrasse 18a, 8800 Thalwil, Switzerland
Tel: +41-44-3878080

AUSTRIA/CROATIA/CZECH REPUBLIC/ HUNGARY/ROMANIA/SLOVAKIA/ SLOVENIA

Yamaha Music Europe GmbH, Branch Austria
Schleiergasse 20, 1100 Wien, Austria
Tel: +43-1-60203900

POLAND

**Yamaha Music Europe
Sp.z o.o. Oddział w Polsce**
ul. Wielicka 52, 02-657 Warszawa, Poland
Tel: +48-22-880-08-88

BULGARIA

Dinacord Bulgaria LTD.
Bul. Iskarsko Schose 7 Targowski Zentar Ewropa
1528 Sofia, Bulgaria
Tel: +359-2-978-20-25

MALTA

Olimpus Music Ltd.
Valletta Road, Mosta MST9010, Malta
Tel: +356-2133-2093

NETHERLANDS/BELGIUM/ LUXEMBOURG

Yamaha Music Europe, Branch Benelux
Clarissenhof 5b, 4133 AB Vianen, The Netherlands
Tel: +31-347-358040

FRANCE

Yamaha Music Europe
7 rue Ambroise Croizat, Zone d'activités de Pariest,
77183 Croissy-Beaubourg, France
Tel: +33-1-6461-4000

ITALY

Yamaha Music Europe GmbH, Branch Italy
Via Tinelli N.67/69 20855 Gerno di Lesmo (MB),
Italy
Tel: +39-039-9065-1

SPAIN/PORTUGAL

**Yamaha Music Europe GmbH Ibérica, Sucursal
en España**
Ctra. de la Coruña km. 17,200, 28231
Las Rozas de Madrid, Spain
Tel: +34-91-639-88-88

GREECE

Philippos Nakas S.A. The Music House
19th klm. Leof. Lavriou 190 02 Peania – Attiki,
Greece
Tel: +30-210-6686260

SWEDEN

**Yamaha Music Europe GmbH Germany filial
Scandinavia**
JA Wettergrensgata 1, 400 43 Göteborg, Sweden
Tel: +46-31-89-34-00

DENMARK

**Yamaha Music Denmark,
Filial of Yamaha Music Europe GmbH, Tyskland**
Generatorvej 8C, ST. TH., 2860 Søborg, Denmark
Tel: +45-44-92-49-00

FINLAND

F-Musiikki Oy
Antaksentie 4
FI-01510 Vantaa, Finland
Tel: +358 (0)96185111

NORWAY

**Yamaha Music Europe GmbH Germany -
Norwegian Branch**
Grini Næringspark 1, 1332 Østerås, Norway
Tel: +47-6716-7800

ICELAND

Hljóðfaerahusid Ehf.
Sidumula 20
IS-108 Reykjavik, Iceland
Tel: +354-525-5050

CYPRUS

Nakas Music Cyprus Ltd.
Nikis Ave 2k
1086 Nicosia
Tel: + 357-22-511080
Major Music Center
21 Ali Riza Ave. Ortakoy
P.O.Box 475 Lefkoşa, Cyprus
Tel: (392) 227 9213

RUSSIA

Yamaha Music (Russia) LLC.
Room 37, entrance 7, bld. 7, Kievskaya street,
Moscow, 121059, Russia
Tel: +7-495-626-5005

OTHER EUROPEAN REGIONS

Yamaha Music Europe GmbH
Siemensstrasse 22-34, 25462 Rellingen, Germany
Tel: +49-4101-303-0

AFRICA

Yamaha Music Gulf FZE
JAFZA-16, Office 512, P.O.Box 17328,
Jebel Ali FZE, Dubai, UAE
Tel: +971-4-801-1500

MIDDLE EAST

TURKEY

Yamaha Music Europe GmbH
Merkezi Almanya Türkiye İstanbul Şubesi
Mor Sumbul Sokak Varyap Meridian Business
1.Blok No:1 113-114-115
Bati Atasehir İstanbul, Turkey
Tel: +90-216-275-7960

ISRAEL

RBX International Co., Ltd.
P.O Box 10245, Petach-Tikva, 49002
Tel: (972) 3-925-6900

OTHER REGIONS

Yamaha Music Gulf FZE
JAFZA-16, Office 512, P.O.Box 17328,
Jebel Ali FZE, Dubai, UAE
Tel: +971-4-801-1500

ASIA

THE PEOPLE'S REPUBLIC OF CHINA

Yamaha Music & Electronics (China) Co., Ltd.
2F, Yunhedasha, 1818 Xinzha-lu, Jingan-qu,
Shanghai, China
Tel: +86-400-051-7700

HONG KONG

Tom Lee Music Co., Ltd.
11/F., Silvercord Tower 1, 30 Canton Road,
Tsimshatsui, Kowloon, Hong Kong
Tel: +852-2737-7688

INDIA

Yamaha Music India Private Limited
P-401, JMD Megapolis, Sector-48, Sohna Road,
Gurugram-122018, Haryana, India
Tel: +91-124-485-3300

INDONESIA

PT. Yamaha Musik Indonesia (Distributor)
Yamaha Music Center Bldg. Jalan Jend. Gatot
Subroto Kav. 4, Jakarta 12930, Indonesia
Tel: +62-21-520-2577

KOREA

Yamaha Music Korea Ltd.
11F, Prudential Tower, 298, Gangnam-daero,
Gangnam-gu, Seoul, 06253, Korea
Tel: +82-2-3467-3300

MALAYSIA

Yamaha Music (Malaysia) Sdn. Bhd.
No.8, Jalan Perbandaran, Kelana Jaya, 47301
Petaling Jaya, Selangor, Malaysia
Tel: +60-3-78030900

SINGAPORE

Yamaha Music (Asia) Private Limited
Block 202 Hougang Street 21, #02-00,
Singapore 530202, Singapore
Tel: +65-6740-9200

TAIWAN

Yamaha Music & Electronics Taiwan Co., Ltd.
2F., No.1, Yuandong Rd., Banqiao Dist.,
New Taipei City 22063, Taiwan (R.O.C.)
Tel: +886-2-7741-8888

THAILAND

Siam Music Yamaha Co., Ltd.
3, 4, 15, 16th Fl., Siam Motors Building,
891/1 Rama 1 Road, Wangmai,
Pathumwan, Bangkok 10330, Thailand
Tel: +66-2215-2622

VIETNAM

Yamaha Music Vietnam Company Limited
15th Floor, Nam A Bank Tower, 201-203 Cach
Mang Thang Tam St., Ward 4, Dist.3,
Ho Chi Minh City, Vietnam
Tel: +84-28-3818-1122

OTHER ASIAN REGIONS

[https://asia-latinamerica-mea.yamaha.com/
index.html](https://asia-latinamerica-mea.yamaha.com/index.html)

OCEANIA

AUSTRALIA

Yamaha Music Australia Pty. Ltd.
Level 1, 80 Market Street, South Melbourne,
VIC 3205 Australia
Tel: +61-3-9693-5111

NEW ZEALAND

Music Works LTD
P.O.BOX 6246 Wellesley, Auckland 4680,
New Zealand
Tel: +64-9-634-0099

REGIONS AND TRUST

TERRITORIES IN PACIFIC OCEAN

[https://asia-latinamerica-mea.yamaha.com/
index.html](https://asia-latinamerica-mea.yamaha.com/index.html)

