

## Ecco Cosa Potete Fare

### Divertirvi Suonando il Piano

#### ♪ Suonare i Diversi Timbri (Tone)

pagina 8

Oltre ai timbri di pianoforte da utilizzare in concerto, questo strumento è anche dotato di un'ampia gamma di suoni strumentali interni. Usate questi suoni come preferite, a seconda del brano che state eseguendo e del vostro stato d'animo. Potete anche suonare due Tone insieme (layer) per scoprire le vostre combinazioni originali preferite.

#### ♪ Ascoltare ed Esercitarsi con i Brani Interni

pagina 8

Questo piano contiene brani interni famosi in una varietà di generi, dalla classica al jazz, insieme a pezzi per esercitarsi e molto altro. Potete usare questi brani interni come esempi mentre vi esercitate. È disponibile anche un metronomo interno per aiutarvi a sviluppare il vostro senso del ritmo mentre suonate.

#### ♪ Registrare la Vostra Esecuzione

pagina 10

Potete registrare ciò che suonate sulla tastiera, e poi riprodurlo per ascoltare la vostra esecuzione. Riascoltando subito la vostra esecuzione, potete migliorare la vostra tecnica, o copiarla su una memoria USB come un brano musicale.

### Altri Modi di Divertirsi col Piano

#### ♪ Riprodurre musica tramite i diffusori del piano (Bluetooth® audio)

pagina 12

Potete connettere uno smartphone o tablet a questo strumento, e ascoltare i vostri brani preferiti dai diffusori del piano. Questo vi permette di suonare sulle esecuzioni dei musicisti che ammirate.

#### ♪ Connettere un'app per divertirsi con varie funzionalità aggiuntive (Bluetooth® MIDI)

pagina 13

Connettendo questo piano a un'app, potete selezionare timbri ancor più vari, scoprire nuova musica tramite Roland Cloud, e usare funzioni come gli spartiti digitali per assistervi quando vi esercitate... così da sperimentare un nuovo mondo di esecuzioni pianistiche.

### Contents

Guida Rapida .....	2
<b>Prima di Suonare</b> .....	4
Aprire/Chiudere il Coperchio della Tastiera .....	4
Usare il Leggio .....	4
Aprire/Chiudere il Coperchio Superiore .....	5
Connettere Altri Dispositivi .....	6
Funzionamento di Base del GP-3 .....	7
<b>Suonare il Piano, Ascoltare i Brani ed Esercitarsi</b> .....	8
Selezionare un Suono (Tone) .....	8
Riprodurre una Song .....	8
Esercitarsi con il Metronomo.....	9
<b>Registrare un'Esecuzione</b> .....	10
Registrare la Vostra Esecuzione alla Tastiera.....	10
Esportare la Vostra Esecuzione su una Memoria Flash USB.....	10

<b>Funzionalità Avanzate</b> .....	11
Emettere il Suono Sia dalle Cuffie che dai Diffusori Interni (Speaker Auto Mute).....	11
Salvare le Impostazioni (Memory Backup) .....	11
Ripristinare le Impostazioni di Fabbrica (Factory Reset).....	11
<b>Connettere il Piano e un Dispositivo Mobile via Bluetooth®</b> .....	12
Ecco Cosa Potete Fare.....	12
Riprodurre la Musica dai Diffusori del Piano.....	12
Usare il Piano con una App .....	13
<b>Risoluzione di Eventuali Problemi</b> .....	15
<b>USARE L'UNITÀ IN MODO SICURO</b> .....	17
<b>NOTE IMPORTANTI</b> .....	18
<b>Specifiche Principali</b> .....	19
<b>Lista delle Song Interne</b> .....	20
<b>Indice</b> .....	22

## Scaricare l'app

Scaricate l'app per il vostro smartphone o tablet da usare con il piano.



Questa app vi permette di visualizzare la musica in formato digitale, di esercitarvi sui brani come se steste giocando, o di prendere nota dei vostri esercizi.

iOS  
Android

Prima di usare questa unità, leggete con attenzione i paragrafi intitolati "USARE L'UNITÀ IN MODO SICURO" e "NOTE IMPORTANTI" (foglio "USARE L'UNITÀ IN MODO SICURO" e Manuale dell'Utente p. 17). Dopo la lettura, tenete il documento(i) a portata di mano per future consultazioni.

# Guida Rapida

Tenete premuto il tasto [🔧] (impostazioni) e premete i tasti della tastiera per selezionare le varie funzioni.

<b>Selezionare un Tone</b>	<b>1</b>	Premete un tasto della tastiera per selezionare un singolo timbro che suona rispondendo alla pressione di ogni tasto. Premete due tasti simultaneamente per selezionare due timbri differenti che suonano insieme rispondendo alla pressione di ogni tasto. Questa funzione è chiamata "Dual Play".								
<b>Selezionare una song</b>	<b>2</b>	Selezionate la categoria dei brani interni.								
	<b>3</b>	Selezionate un brano sulla memoria flash USB, o un brano registrato nella memoria interna.								
	<b>4</b>	Selezionate il brano (song) da riprodurre. → "Lista delle Song Interne" (p. 20)								
	<b>5</b>	Riproducete tutte le song all'interno di una categoria, o una sola. Premete di nuovo lo stesso tasto della tastiera per arrestare la riproduzione.								
<b>Riprodurre o arrestare una song</b>	<b>5</b>	Normalmente userete l'impostazione "Auto Select".								
<b>Specificare il Tone della tastiera per la riproduzione della song (SMF Play Mode)</b>	<b>6</b>	<table border="1"> <thead> <tr> <th>Impostazione</th> <th>Spiegazione</th> </tr> </thead> <tbody> <tr> <td><b>Auto-Select (default)</b></td> <td>"Internal" o "External" viene selezionato automaticamente a seconda del brano riprodotto. Il timbro del brano che viene riprodotto e quello che usate quando suonate la tastiera sono lo stesso. Il timbro del brano cambia quando cambiate il timbro del GP-3. Consigliamo questa impostazione quando riproducete i brani interni. L'effetto damper resonance (*1) viene applicato al suono di piano del brano.</td> </tr> <tr> <td><b>Internal</b></td> <td>Potete usare un timbro diverso per il brano che viene riprodotto e quello che usate quando suonate la tastiera. Il timbro del brano non cambia quando cambiate il timbro del GP-3. Consigliamo questa impostazione quando riproducete file di brani dal vostro computer collegato via USB. L'effetto damper resonance (*1) non viene applicato al suono di piano del brano.</td> </tr> <tr> <td><b>External</b></td> <td></td> </tr> </tbody> </table>	Impostazione	Spiegazione	<b>Auto-Select (default)</b>	"Internal" o "External" viene selezionato automaticamente a seconda del brano riprodotto. Il timbro del brano che viene riprodotto e quello che usate quando suonate la tastiera sono lo stesso. Il timbro del brano cambia quando cambiate il timbro del GP-3. Consigliamo questa impostazione quando riproducete i brani interni. L'effetto damper resonance (*1) viene applicato al suono di piano del brano.	<b>Internal</b>	Potete usare un timbro diverso per il brano che viene riprodotto e quello che usate quando suonate la tastiera. Il timbro del brano non cambia quando cambiate il timbro del GP-3. Consigliamo questa impostazione quando riproducete file di brani dal vostro computer collegato via USB. L'effetto damper resonance (*1) non viene applicato al suono di piano del brano.	<b>External</b>	
		Impostazione	Spiegazione							
<b>Auto-Select (default)</b>	"Internal" o "External" viene selezionato automaticamente a seconda del brano riprodotto. Il timbro del brano che viene riprodotto e quello che usate quando suonate la tastiera sono lo stesso. Il timbro del brano cambia quando cambiate il timbro del GP-3. Consigliamo questa impostazione quando riproducete i brani interni. L'effetto damper resonance (*1) viene applicato al suono di piano del brano.									
<b>Internal</b>	Potete usare un timbro diverso per il brano che viene riprodotto e quello che usate quando suonate la tastiera. Il timbro del brano non cambia quando cambiate il timbro del GP-3. Consigliamo questa impostazione quando riproducete file di brani dal vostro computer collegato via USB. L'effetto damper resonance (*1) non viene applicato al suono di piano del brano.									
<b>External</b>										
(*1) Questo si riferisce alla risonanza complessiva del pianoforte acustico quando si preme il pedale del forte (il suono di altre corde che vibrano per simpatia quando si preme il pedale del forte e la risonanza dell'intero strumento).										
<b>Impostazioni Bluetooth</b>	<b>7</b>	Attivate il Bluetooth per connettervi all'app "Roland Piano App". (Valore di default: On) → "Connettere il Piano e un Dispositivo Mobile via Bluetooth" (p. 12)								
<b>Avviare e arrestare il metronomo</b>	<b>8</b>	Il metronomo si attiva e disattiva ad ogni pressione del tasto.								
<b>Cambiare il volume del metronomo</b>	<b>9</b>	1-10 (valore di default: 5)								
<b>Cambiare suddivisione ritmica</b>	<b>10</b>	0/4 (*2), 2/4, 3/4, 4/4, 5/4, 6/4, 7/4 (valore di default: 4/4) (*2) Ogni movimento riproduce lo stesso timbro quando il metronomo suona.								
<b>Cambiare il tempo</b>	<b>11</b>	10-500 (default: 108)								
<b>Aggiungere ambienta al suono (Ambience)</b>	<b>12</b>	Potete aggiungere al suono la riverberazione caratteristica dell'esecuzione in una sala da concerto. Valori più alti producono un'ambienta più intensa; valori più bassi la riducono. 0-10 (valore di default: 1)								
<b>Rendere naturale il suono dell'ambienta usando le cuffie (Piano Reality Headphones Ambience)</b>	<b>13</b>	Potete applicare un effetto Piano Reality Headphones Ambience che crea l'impressione che il suono provenga direttamente dal pianoforte anche quando utilizzate delle cuffie. (Valore di default: On) * L'effetto Piano Reality Headphones Ambience si applica solo ai timbri di piano; non si applica agli altri suoni.								
<b>Regolare la brillantezza del suono (Brilliance)</b>	<b>14</b>	Potete regolare la brillantezza del timbro quando suonate la tastiera o riproducete una song. Valori più alti producono suoni più brillanti. -10+10 (valore di default: 0)								

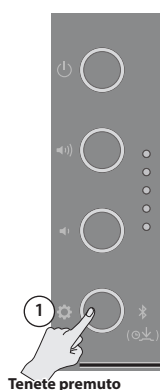

		<b>1</b>					<b>2</b>				<b>6</b>		<b>5</b>	<b>4</b>	<b>3</b>	<b>7</b>	<b>9</b>	<b>8</b>																																				
		A#0	C#1	D#1	F#1	G#1	A#1	C#2	D#2	F#2	G#2	A#2	B2	C#3	D#3	F#3	G#3	A#3	C#4																																			
Concert Piano	A0	Stage Piano	B0	Mellow Piano	C1	Bright Piano	D1	Stage EP	E1	Pop EP	F1	Magical Piano	G1	Harpischord	A1	Celesta	F1	Vibraphone	G1	Pipe Organ	A1	Combo Jz. Organ	B1	SymphonicStr1	C2	Soft Pad	D2	Jazz Scat	E2	Listening	F2	Ensemble	G2	Entertainment	A2	Do Re Mi Lesson	B2	Scales	C3	Hanon	D3	Beyer	E3	Burgmüller	F3	Czerny 100	G3	Auto-Select	A3	Internal	B3	External	C4	D4
Riprodurre/arrestare una song	C3	Riprodurre/arrestare tutte le song	D3	Vai alla song precedente	E3	Vai alla prima song	F3	Vai alla song successiva	G3	Memoria USB	A3	Memoria Interna (solo una song)	B3	On (valore di default)	A3	Spento	-1	5 (valore di default)	+1	On/off																																		

Suddividere la tastiera in due zone (Twin Piano)	15	<p>Potete dividere la tastiera nelle zone sinistra e destra così che due persone possano suonare negli stessi registri. Usatelo quando volete creare la sensazione di due pianoforti che suonano insieme. Suddivide la tastiera in due zone (sinistra e destra) con al centro il DO centrale (C4). Selezionate tra tre modi di produrre i suoni.</p> <table border="1"> <thead> <tr> <th>Impostazione</th> <th>Spiegazione</th> </tr> </thead> <tbody> <tr> <td>Off (valore di default)</td> <td>Annulla l'impostazione per suddividere la tastiera.</td> </tr> <tr> <td>Pair</td> <td>Le note suonate nella zona destra hanno un volume maggiore dal diffusore destro; e quelle suonate nella zona sinistra sono più forti nel diffusore sinistro.</td> </tr> <tr> <td>Individual</td> <td>Le note suonate nella zona destra si sentono solo dal diffusore destro; e quelle suonate nella zona sinistra solo dal diffusore sinistro.</td> </tr> </tbody> </table> <p>* I timbri sinistro e destro sono uguali (concert piano). * Il pedale del forte funziona solo per la zona della tastiera sul lato destro. Il pedale del piano funziona come un pedale del forte per il lato sinistro.</p>	Impostazione	Spiegazione	Off (valore di default)	Annulla l'impostazione per suddividere la tastiera.	Pair	Le note suonate nella zona destra hanno un volume maggiore dal diffusore destro; e quelle suonate nella zona sinistra sono più forti nel diffusore sinistro.	Individual	Le note suonate nella zona destra si sentono solo dal diffusore destro; e quelle suonate nella zona sinistra solo dal diffusore sinistro.						
		Impostazione	Spiegazione													
Off (valore di default)	Annulla l'impostazione per suddividere la tastiera.															
Pair	Le note suonate nella zona destra hanno un volume maggiore dal diffusore destro; e quelle suonate nella zona sinistra sono più forti nel diffusore sinistro.															
Individual	Le note suonate nella zona destra si sentono solo dal diffusore destro; e quelle suonate nella zona sinistra solo dal diffusore sinistro.															
Cambiare il tocco della tastiera (Key Touch)	16	<p>Imposta la risposta al tocco quando suonate la tastiera.</p> <table border="1"> <thead> <tr> <th>Impostazione</th> <th>Spiegazione</th> </tr> </thead> <tbody> <tr> <td>Very heavy</td> <td>Un'impostazione ancora più pesante di "heavy".</td> </tr> <tr> <td>Heavy</td> <td>Con questa impostazione, i tasti devono essere suonati con una forza maggiore rispetto all'impostazione "Standard" per ottenere il fortissimo (ff), così la tastiera dà una sensazione di maggior peso.</td> </tr> <tr> <td>Standard (default)</td> <td>Un tocco "standard" che è quello più vicino a quello di un piano acustico.</td> </tr> <tr> <td>Light</td> <td>Con questa impostazione, potete ottenere il fortissimo (ff), suonando con una forza minore rispetto all'impostazione "Standard", così la tastiera sembra più leggera.</td> </tr> <tr> <td>Very light</td> <td>Un'impostazione ancora più leggera di "Light".</td> </tr> <tr> <td>Fixed</td> <td>La tastiera produce sempre note della stessa intensità, indipendentemente dalla forza con cui suonate.</td> </tr> </tbody> </table>	Impostazione	Spiegazione	Very heavy	Un'impostazione ancora più pesante di "heavy".	Heavy	Con questa impostazione, i tasti devono essere suonati con una forza maggiore rispetto all'impostazione "Standard" per ottenere il fortissimo (ff), così la tastiera dà una sensazione di maggior peso.	Standard (default)	Un tocco "standard" che è quello più vicino a quello di un piano acustico.	Light	Con questa impostazione, potete ottenere il fortissimo (ff), suonando con una forza minore rispetto all'impostazione "Standard", così la tastiera sembra più leggera.	Very light	Un'impostazione ancora più leggera di "Light".	Fixed	La tastiera produce sempre note della stessa intensità, indipendentemente dalla forza con cui suonate.
		Impostazione	Spiegazione													
		Very heavy	Un'impostazione ancora più pesante di "heavy".													
		Heavy	Con questa impostazione, i tasti devono essere suonati con una forza maggiore rispetto all'impostazione "Standard" per ottenere il fortissimo (ff), così la tastiera dà una sensazione di maggior peso.													
		Standard (default)	Un tocco "standard" che è quello più vicino a quello di un piano acustico.													
		Light	Con questa impostazione, potete ottenere il fortissimo (ff), suonando con una forza minore rispetto all'impostazione "Standard", così la tastiera sembra più leggera.													
Very light	Un'impostazione ancora più leggera di "Light".															
Fixed	La tastiera produce sempre note della stessa intensità, indipendentemente dalla forza con cui suonate.															
Accordarsi con un altro strumento (Master Tuning)	17	<p>Suonando insieme ad altri strumenti o in altre situazioni, potete regolare l'intonazione di riferimento del piano così che si armonizzi correttamente con gli altri strumenti.</p> <p>L'intonazione di riferimento viene di norma espressa come la frequenza prodotta dalla nota "LA centrale (A4)". Suonando insieme ad altri strumenti, tutti devono essere accordati alla stessa intonazione di riferimento per ottenere un suono corretto. L'azione di far corrispondere l'intonazione di riferimento a quella di altri strumenti prende il nome di "accordatura". 415,3 Hz–466,2 Hz (default: 442,0 Hz)</p>														
Trasposizione (Transpose)	18	<p>La tastiera può essere trasposta in intervalli di semitono.</p> <p>Quando accompagnate un cantante, o esibendovi come cantante-strumentista, potete trasporre l'intonazione per adattarla al registro del cantante senza modificare la diteggiatura della vostra esecuzione alla tastiera. -6–5 (valore di default: 0)</p>														
Esportare i brani registrati	19	<p>Potete esportare i brani che sono registrati nella memoria interna del piano su una memoria flash USB. → "Registrazione la Vostra Esecuzione" (p. 10)</p>														
Cambiare il volume (Song Volume) (USB Audio/Bluetooth Volume)	20	<p>Regola il volume del brano (song) che sta suonando. 1–10</p>														
	21	<p>Regola il volume del segnale audio ricevuto via Bluetooth o dalla porta USB Computer. 1–10 (valore di default: 7)</p>														
Spegnimento Automatico Dopo un Tempo Prestabilito (Auto Off)	22	<p>L'unità si spegne automaticamente dopo 30 minuti di inattività (secondo le impostazioni di fabbrica). Se non volete che l'unità si spenga automaticamente impostate "Auto Off" su "Off". Off, 10, 30, 240 (min.); default: 30 min.</p>														

10		11			12		13		14		15			16			17		18		19		20		21		22															
C#4	D#4	F#4	G#4	A#4	C#5	D#5	F#5	G#5	A#5	C#6	D#6	F#6	G#6	A#6	C#7	D#7	F#7	G#7	A#7	Esportare la song sulla memoria USB		valore di default		7 (valore di default)		10 min. 30 min. (default) 240 min.		Nessuno														
C4	D4	E4	F4	G4	A4	B4	C5	D5	E5	F5	G5	A5	B5	C6	D6	E6	F6	G6	A6	B6	C7	D7	E7	F7	G7	A7	B7	C8														
-	4/4 (valore di default)	+	-10	-1	Tempo della song	+1	+10	120	-1	1 (valore di default)	+1	On (valore di default)	Spento	-1	0 (valore di default)	+1	Spento	Pair	Individual	Fixed	Very light	Light	Standard (default)	Heavy	Very heavy	-0.1 Hz	440.0 Hz	+0.1 Hz	442.0 Hz (valore di default)	-1	0 (valore di default)	+1	-1	valore di default	+1	-1	7 (valore di default)	+1	10 min.	30 min. (default)	240 min.	Nessuno

English

日本語

Deutsch

Français

Italiano

Español

Português

Nederlands

简体中文

# Prima di Suonare

## Aprire/Chiudere il Coperchio della Tastiera

Siate certi di usare entrambe le mani aprendo e chiudendo il coperchio della tastiera.

- \* Aprendo o chiudendo il coperchio della tastiera, fate attenzione a non pizzicarvi le dita tra la parte mobile e il corpo del piano. In luoghi in cui sono presenti bambini piccoli, è necessaria la supervisione continua di un adulto.

### Aprire il Coperchio della Tastiera

Usate entrambe le mani per sollevare il bordo del coperchio, e spingetelo allontanandolo da voi.

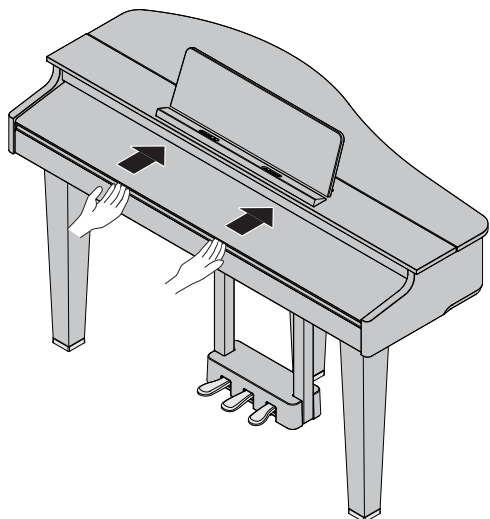

### Chiudere il Coperchio della Tastiera

Tenete il coperchio con entrambe le mani e tiratelo delicatamente verso di voi.

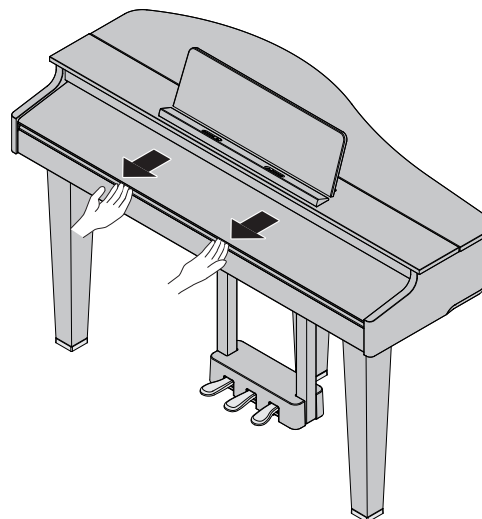

- \* Non aprite il coperchio se vi sono degli oggetti (come carta o oggetti metallici) appoggiati su di esso. Questo potrebbe spingere tali oggetti all'interno dell'unità del piano, e potreste non essere in grado di recuperarli.

## Usare il Leggio

### Stabilizzare il Leggio

Allentate considerevolmente (così che quasi escano) le viti che fissano il leggio, e agganciate la parte inferiore del leggio negli spazi tra le viti e il piano. Mentre tenete il leggio con una mano, usate l'altra mano per stringere le viti e stabilizzare il leggio.

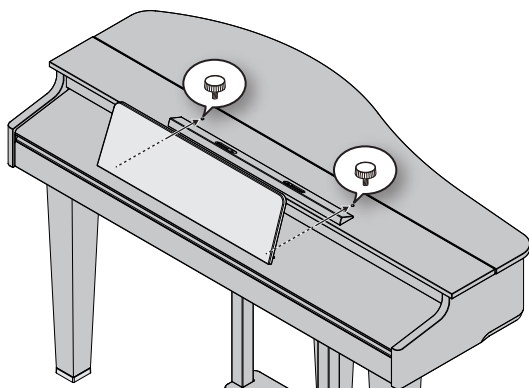

- \* Mentre lo montate, inserite saldamente il leggio fin quando è possibile, e afferratelo con la mano così che non cada. State attenti a non pizzicarvi la mano. State attenti a non graffiare il corpo del piano con le parti metalliche.
- \* Non applicate una forza eccessiva al leggio.
- \* Quando rimuovete il leggio, allentate le viti mentre lo sostenete con una mano. Smontate il leggio e poi stringete di nuovo saldamente le viti.

### Usare i Fermi del Leggio

Potete usare questi fermi per tenere le pagine in posizione. Se non li usate, lasciateli ripiegati.

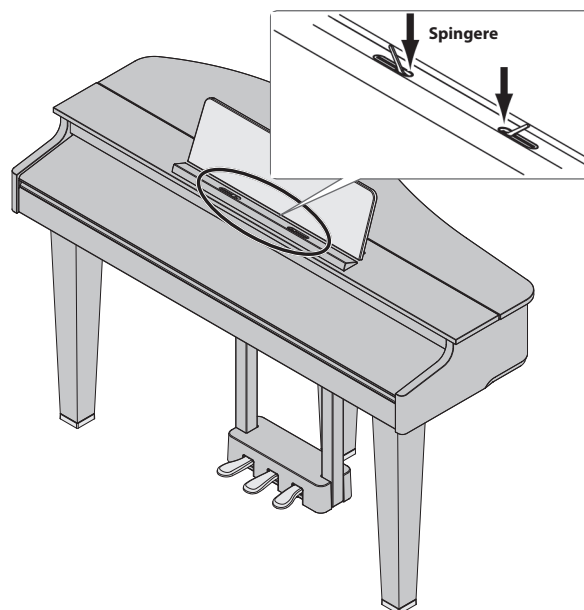

## Aprire/Chiudere il Coperchio Superiore

### Aprire il Coperchio Superiore

- \* Il coperchio superiore deve essere aperto/chiuso da un adulto.
- \* Quando aprite il coperchio superiore, fate attenzione a non pizzicarvi le dita tra la parte mobile e il corpo dell'unità. In cui sono presenti bambini piccoli, è necessaria la supervisione continua di un adulto.

- 1. Usate entrambe le mani per afferrare saldamente il lato destro del coperchio superiore (verso le note acute: posizione A nell'illustrazione), e alzate lentamente.**

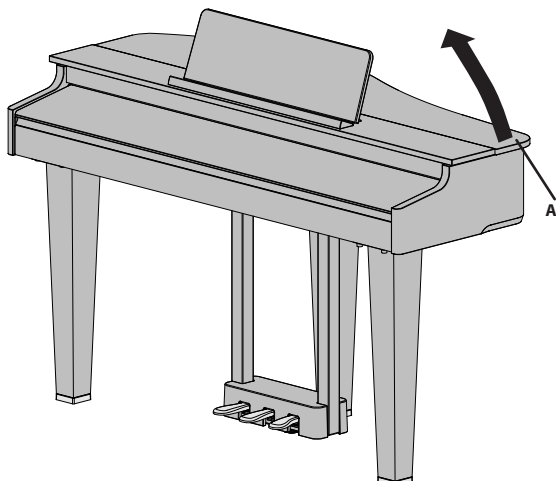

- \* Quando aprite il coperchio superiore, fate attenzione a non aprirlo eccessivamente. Un'inclinazione di circa 30° è appropriata. Aprendo il coperchio superiore con un'inclinazione molto superiore a questo angolo potrebbe danneggiare il piano, o provocare la caduta del coperchio. Prima di aprire il coperchio superiore, controllate che non vi sia nessuno nella direzione in cui si apre il coperchio.

- \* Non trasportate il piano col coperchio superiore aperto. Questo potrebbe far uscire dalla sua sede l'asta del coperchio, facendo cadere il coperchio stesso.

- 2. Usando una mano per sostenere il coperchio superiore, alzate l'asta e sistematala nella sua sede.**

- \* Quando alzate l'asta, fate attenzione a non pizzicarvi le dita tra la parte mobile e il corpo dell'unità. In cui sono presenti bambini piccoli, è necessaria la supervisione continua di un adulto.

- 3. Muovete la punta dell'asta nella posizione B della sede, bloccandola in posizione.**

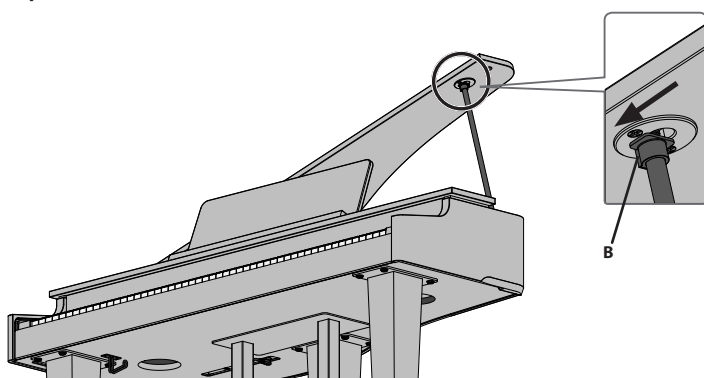

#### NOTA

L'asta deve essere bloccata nella sua sede per evitare che il coperchio superiore possa cadere.

Non lasciate andare il coperchio superiore sino a quando l'asta non è perfettamente bloccata in sede.

### Chiudere il Coperchio Superiore

Per chiudere il coperchio superiore, eseguite al contrario la procedura seguita per aprirlo.

- 1. Muovete la punta dell'asta nella posizione C della sede, e sbloccatela.**

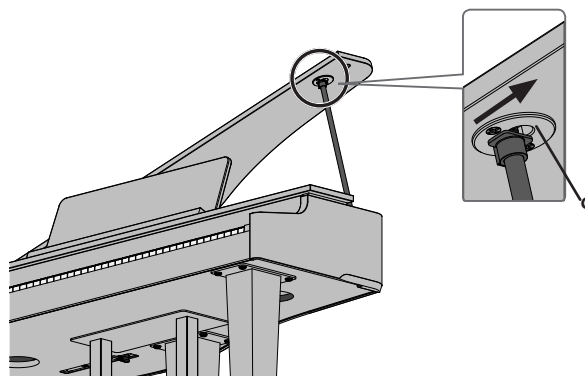

- 2. Abbassate l'asta sostenendo il coperchio con l'altra mano.**
- 3. Tenete saldamente il lato destro del coperchio con entrambe le mani, e abbassatelo lentamente.**

English

日本語

Deutsch

Français

Italiano

Español

Português

Nederlands

简体中文

## Connettere Altri Dispositivi

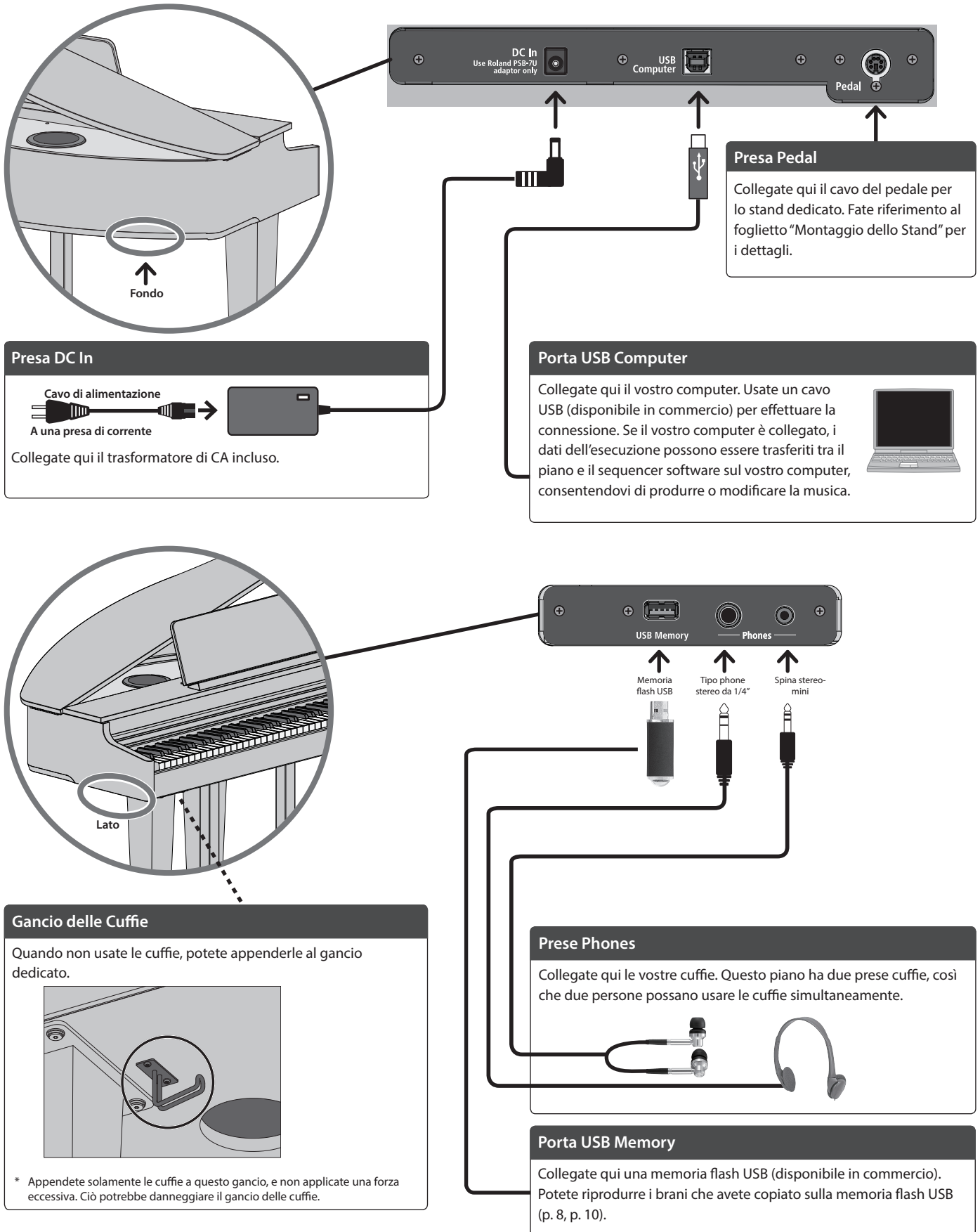

- \* Per evitare malfunzionamenti e/o danni ai diffusori o ad altri dispositivi, abbassate sempre il volume, e spegnete tutti i dispositivi prima di eseguire qualsiasi collegamento.
- \* Non spegnete mai l'unità, scollegate la memoria flash USB o scollegate il cavo di alimentazione mentre questo strumento sta svolgendo un'operazione (i tre indicatori del volume più in alto lampeggiano).
- \* Non spegnete mai l'unità o scollegate la memoria flash USB o il cavo di alimentazione mentre l'indicatore di accesso alla memoria flash USB lampeggia.

## Funzionamento di Base del GP-3

### Accensione e spegnimento

Premete il tasto [⏻] (Power) per accendere lo strumento.  
Tenete premuto il tasto [⏻] (Power) per spegnere lo strumento.

\* Potreste avvertire un rumore all'accensione/spegnimento. Ma questo è normale, e non indica un malfunzionamento

### Regolare il Volume

Usate i due tasti volume per regolare il volume.

Tasto [🔊] (volume +): alza il volume.

Tasto [🔇] (volume -): abbassa il volume.

Questi tasti regolano il volume degli altoparlanti quando usate i diffusori interni, e il volume delle cuffie quando queste sono collegate.

\* Gli indicatori sulla destra dei tasti si illuminano a seconda del volume (più luci = volume più intenso). Quando sono accesi tutti gli indicatori, il volume è al massimo. Quando tutti gli indicatori sono spenti, non si sente alcun suono.

L'unità si spegne automaticamente trascorso un certo periodo di tempo dall'ultima volta che la si è utilizzata per suonare o si sono usati pulsanti e controlli (funzione Auto Off). Se non volete che l'unità si spenga automaticamente, disabilitate la funzione Auto Off (p. 3).

- Allo spegnimento, tutte le impostazioni che stavate modificando vanno perse. Dovete salvare le impostazioni che volete conservare (p. 11).
- Per ripristinare l'alimentazione, riaccendete l'unità.

### Cambiare le Impostazioni

Tenete premuto il tasto [⚙️] (impostazioni) e premete i tasti della tastiera per selezionare le varie funzioni.

➔ "Guida Rapida" (p. 2)

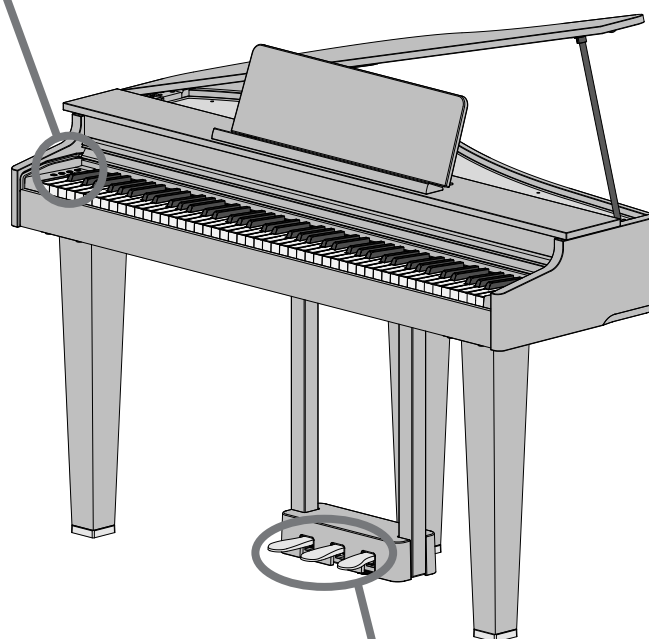
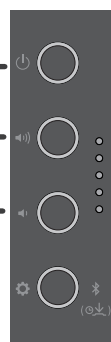

### Usare i Pedali

Premendo i pedali, potete applicare effetti al suono del piano.

I pedali dei pianoforti Roland funzionano nello stesso modo dei pedali di un pianoforte a coda.

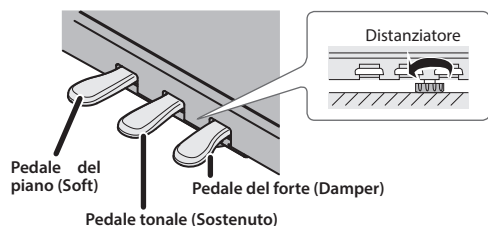

**Abbassate il distanziatore posto sotto ai pedali, così che sia in contatto col pavimento. Se state usando il piano su un tappeto o superfici simili, abbassate il distanziatore così che prema saldamente sul pavimento.**

<b>Pedale del forte (destra)</b>	Mentre questo pedale è abbassato, le note si prolungano senza interruzioni nel suono, anche se sollevate le dita dai tasti. La risonanza del suono viene influenzata dal grado di pressione del pedale. * Le note più acute del piano (dal tasto più acuto scendendo per circa un'ottava e mezzo) risuonano per qualche istante anche se il pedale non è premuto come su un pianoforte a coda.
<b>Pedale tonale (Sostenuto) (centrale)</b>	Quando suonate una nota e poi premete questo pedale prima di rilasciare i tasti, i suoni continuano solamente per quei tasti. * Questo non ha effetto sulle note che suonate dopo aver premuto il pedale.
<b>Pedale del piano (Soft) (sinistro)</b>	Questo pedale viene usato per smorzare il suono. Suonando col pedale del piano abbassato si produce un suono meno forte di quanto verrebbe prodotto normalmente. Lo smorzamento può essere variato leggermente tramite l'intensità con cui premete il pedale. * Poiché questo ha un effetto delicato, può essere difficile da avvertire suonando certi timbri o in certe situazioni esecutive.

\* Quando agite sul pedale, fate attenzione a non pizzicarvi le dita tra la parte mobile e il corpo del piano. In cui sono presenti bambini piccoli, è necessaria la supervisione continua di un adulto.

English

日本語

Deutsch

Français

Italiano

Español

Português

Nederlands

简体中文

# Suonare il Piano, Ascoltare i Brani ed Esercitarsi

## Selezionare un Suono (Tone)

Oltre ai timbri di piano, questo strumento vi permette di divertirvi suonando con molti altri timbri.

Potete anche connettere questo strumento ad un'app che vi dà accesso ad ancora più timbri, come "Do Re Mi" e i suoni GM2.

→ "Connettere il Piano e un Dispositivo Mobile via Bluetooth" (p. 12)

### 1. Tenete premuto il tasto [G] e suonate un tasto da A0 a B1.

Questa selezione il timbro che corrisponde al tasto che avete premuto.

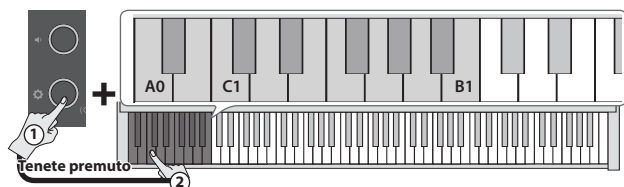

Nome del Tone	Spiegazione
Concert Piano (A0)	Un lussuoso pianoforte a coda da concerto. Questo è il suono di piano più consigliato per qualsiasi genere.
Stage Piano (A#0)	Un timbro di piano che offre una facile espressività e un ricco suono riverberante quando suonate con forza. Consigliato per il jazz e la musica pop.
Mellow Piano (B0)	Un piano a coda dal timbro tranquillo. Consigliato per i brani dell'atmosfera morbida e rilassata.
Bright Piano (C1)	Un piano a coda dal timbro brillante. Consigliato per far risaltare il piano suonando in ensemble.
Stage EP (C#1)	Il timbro di piano elettrico più famoso, dal caratteristico effetto tremolo. Ottimo per la musica pop e le ballate.
Pop EP (D1)	Un piano elettrico con un attacco in primo piano, che enfatizza le frequenze basse e acute. Consigliato per gli assoli durante i brani, e in situazioni simili.
Magical Piano (D#1)	Un timbro di piano brillante e luminoso, con un suono di piano unito a campanelli e a un tappeto di sintetizzatore.
Harpsichord (E1)	Il suono di uno strumento classico usato nella musica barocca. Produce un caratteristico suono delicato generato pizzicando le corde con un plectro.
Celesta (F1)	Uno strumento classico ben conosciuto, utilizzato nella "Suite dello Schiaccianoci" di Tchaikovsky. Produce un timbro piacevole, dalla brillantezza caratteristica, simile al glockenspiel.
Vibraphone (F#1)	Uno strumento che è una versione più ampia del glockenspiel, con un timbro tipicamente spazioso e chiaro. Suonando in modo rilassato offre un timbro dalle molte variazioni.
Pipe Organ (G1)	Un organo a canne spesso utilizzato nelle chiese. Adatto per suonare musica barocca.
Combo Jz. Organ (G#1)	Un organo elettromeccanico a ruote tonali. Spesso utilizzato nel jazz.
SymphonicStr1 (A1)	Un grande gruppo di archi dal caratteristico timbro caldo. Può essere usato sia in passaggi lenti che veloci. Utile in una varietà di situazioni e anche sovrapposto ad un timbro di piano.
Soft Pad (A#1)	Un timbro di sintetizzatore dal caratteristico suono spazioso. Utile quando viene sovrapposto a strumenti come il pianoforte o il piano elettrico, donando un delicato calore al suono.
Jazz Scat (B1)	Suoni vocali che possono essere attivati in quattro forme, a seconda della forza con cui premete i tasti (Doo, Doot, Bap e Daw). Potete divertirvi suonando passaggi in stile a cappella con un suono corposo.

### MEMO

Premete due tasti simultaneamente per selezionare due timbri differenti che suonano insieme rispondendo alla pressione di ogni tasto. Questa funzione è chiamata "Dual Play".

## Riprodurre una Song

Ecco come potete ascoltare i brani musicali interni. I brani interni (song) sono suddivisi in diverse categorie.

→ Per i dettagli sui nomi dei brani, consultate la "Lista delle Song Interne" (p. 20).

### Selezionare una categoria

#### 1. Tenete premuto il tasto [G] e suonate un tasto da C2 a F#3, o da F3 a F#3.

Questa selezione la categoria che corrisponde al tasto che avete premuto.

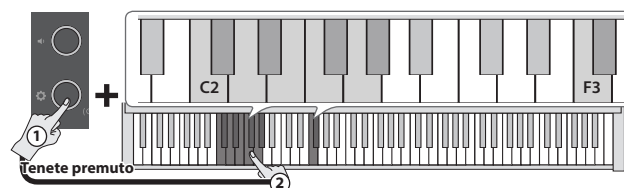

Nome della Categoria	Spiegazione
Listening (C2)	Pezzi pianistici dedicati all'ascolto.
Ensemble (C#2)	Brani famosi, principalmente pezzi classici. Questi includono concerti per piano, duetti e arrangiamenti jazz. Poiché questa collezione contiene brani difficili da eseguire, sono raccomandati per pianisti di livello intermedio o superiore.
Entertainment (D2)	Arrangiamenti di brani noti da tutto il mondo, inclusi pezzi pop, jazz, e canzoni per bambini, adatti a un ampio pubblico dal musicista principiante all'esperto.
Do Re Mi Lesson (D#2)	Potete usare queste lezioni per apprendere le basi della musica, cantando solfeggi insieme ai brani, o esercitandovi nella lettura dello spartito.
Scales (E2)	Scale in tutte le tonalità (scale maggiori e minori)
Hanon (F2)	Esercizi No. 1-20 da "Il Pianista Virtuoso" di Hanon.
Beyer (F#2)	"Vorschule im Klavierspiel" di Beyer, Op.101, No. 1-106.
Burgmüller (G2)	"25 Études faciles et progressives" di Burgmüller, Op.100.
Czerny #100 (G#2)	"100 Progressive Studies" di Czerny, per esercitarsi al piano.
USB Memory (F3)	Riproduce i brani su una memoria flash USB. (*1) (*2)
Internal Memory (F#3)	Riproduce un brano (solo uno) registrato sul pianoforte.

(\*1) Il GP-3 può riprodurre dati nei seguenti formati.

- SMF formato 0/1
- File audio (WAV, 44,1 kHz, 16 bit lineari)
- File audio (MP3, 44,1 kHz, 64 kbps-320 kbps)

(\*2) I dati della song dovrebbero trovarsi nella directory radice della memoria flash USB.



Selezionare un metodo di riproduzione

2. Tenete premuto il tasto [⚙️] e suonate un tasto da C3 a C#3.

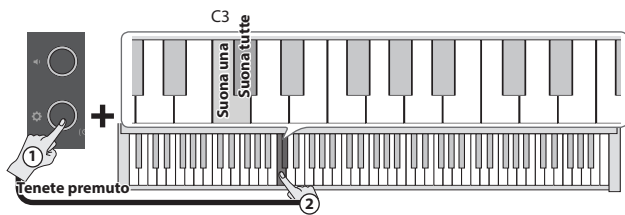

Tasti da premere	Spiegazione
Riproduce una song (C3)	Riproduce un brano dalla categoria stabilità.
Riproduce tutte le song (C#3)	Riproduce tutti i brani nella categoria data.

Tenete premuto il tasto [⚙️] e premete di nuovo lo stesso tasto della tastiera per arrestare la riproduzione.

Cambiare i brani

3. Tenete premuto il tasto [⚙️] e suonate un tasto da D3 a E3.

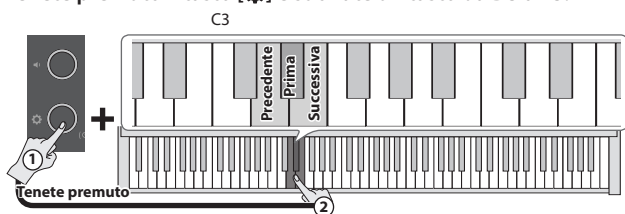

Tasti da premere	Spiegazione
Song precedente (D3)	Questo seleziona il brano precedente nella categoria data.
Prima song (D#3)	Questo seleziona il primo brano nella categoria data.
Song successiva (E3)	Questo seleziona il brano successivo nella categoria data.

Esercitarci con il Metronomo

Potete suonare mentre ascoltate il metronomo. Il tempo e la suddivisione ritmica del metronomo possono essere cambiati.

Avviare e Arrestare il Metronomo

1. Tenete premuto il tasto [⚙️] e suonate il tasto C4.

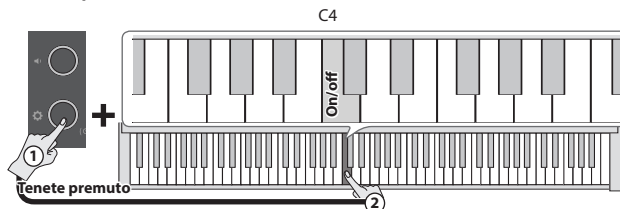

Cambiare il Volume del Metronomo

1. Tenete premuto il tasto [⚙️] e suonate un tasto da A3 a B3.

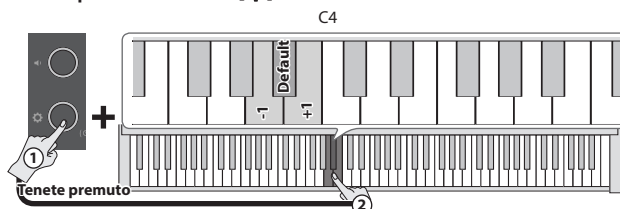

Volume metronomo	1-10 (valore di default: 5)
------------------	-----------------------------

Cambiare la Suddivisione Ritmica

1. Tenete premuto il tasto [⚙️] e suonate un tasto da D4 a E4.

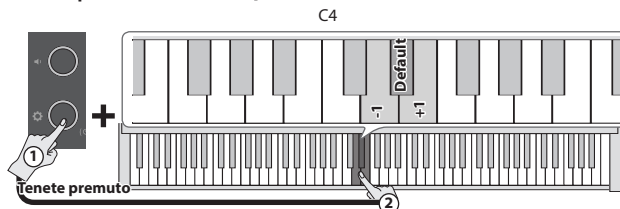

Suddivisione Ritmica	0/4 (*2), 2/4, 3/4, 4/4, 5/4, 6/4, 7/4 (valore di default: 4/4)
----------------------	---

(\*) Ogni movimento riproduce lo stesso timbro quando il metronomo suona.

Cambiare il Tempo

1. Tenete premuto il tasto [⚙️] e suonate un tasto da F#4 a B4.

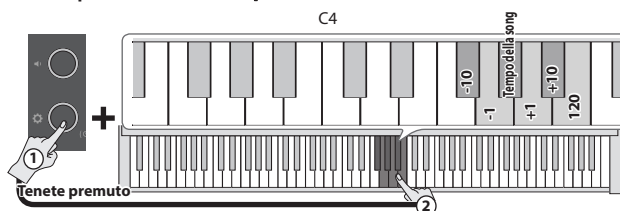

Tempo	10-500 (default: 108)
-------	-----------------------

English

日本語

Deutsch

Français

Italiano

Español

Português

Nederlands

简体中文

# Registrare un'Esecuzione

## Registrare la Vostra Esecuzione alla Tastiera

Potete registrare ciò che suonate sulla tastiera, e poi riprodurlo per una verifica.

### Preparare la Registrazione

1. Selezionate il Tone che volete suonare.
2. Potete far suonare il metronomo se desiderate (p. 9).
  - \* Le impostazioni del metronomo vengono salvate nella song, e potete usare le stesse impostazioni durante la riproduzione.

### Avviare/ Arrestare la Registrazione

3. Tenete premuto il tasto [G] e premete il tasto [V-] (volume -).  
L'indicatore del volume più in alto lampeggia, e lo strumento si pone in stand-by di registrazione.  
Se decidete di annullare la registrazione, premete ancora il tasto [G].

#### MEMO



Quando lo strumento si trova in stand-by di registrazione, sono disponibili solo queste funzioni sino al termine della registrazione: regolare il volume, avviare e arrestare il metronomo, cambiare il volume del metronomo, e cambiare il tempo.

4. Tenete premuto il tasto [G] e suonate il tasto C3.  
La registrazione inizia dopo un conteggio di una battuta.  
L'indicatore del volume più in alto lampeggia rapidamente durante la registrazione.

#### MEMO

Potete anche iniziare la registrazione suonando la tastiera invece di premere il tasto [G] e il tasto C3. In questo caso il conteggio non suona.

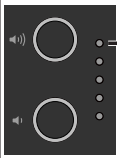
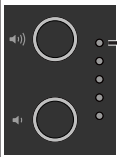
5. Suonate lo strumento.
6. Per arrestare la registrazione, tenete premuto il tasto [G] e premete di nuovo il tasto [V-] (volume -).  
Quando tutti gli indicatori del volume lampeggiano, il salvataggio è completo.

Standby		Lampeggia lentamente
Registrazione		Lampeggia rapidamente
Sta salvando la registrazione		Lampeggiante
Salvataggio completo		Lampeggiante

### Ascoltare l'Esecuzione Registrata

7. Tenete premuto il tasto [G] e suonate il tasto C3.  
Dopo aver registrato, viene selezionata la nuova song registrata.  
Inizia la riproduzione della song registrata.

### Se Volete Eseguire di Nuovo la Registrazione

1. Effettuate nuovamente le operazioni a partire dal punto 3.
  - \* Solamente i dati dell'esecuzione di un brano possono essere registrati nella memoria interna. Per registrare nuovamente, dovete sovrascrivere i dati esistenti.

## Esportare la Vostra Esecuzione su una Memoria Flash USB

Ecco come copiare il vostro brano registrato su una memoria flash USB.

1. Collegate la memoria flash USB su cui volete copiare i dati alla porta USB Memory.
2. Tenete premuto il tasto [G] e premete il tasto C7 della tastiera.  
Gli indicatori di volume si illuminano come illustrato.

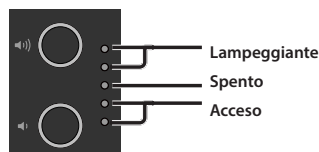

3. Premete il tasto [V+] (volume +).

Questo copia il brano.

Per annullare, premete il tasto [V-] (volume -) o il tasto [G].

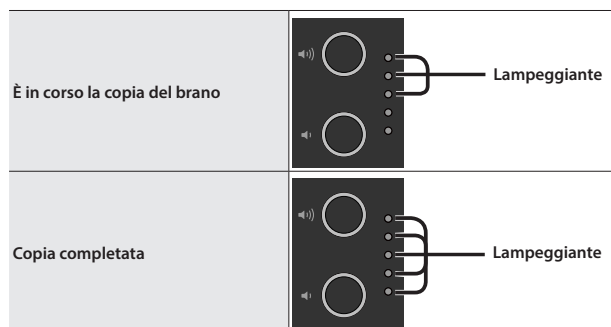

- \* Non spegnete mai l'unità o scollegate la memoria flash USB mentre viene copiato un brano.
- \* Potete copiare sino a 100 brani.

## Emettere il Suono Sia dalle Cuffie che dai Diffusori Interni (Speaker Auto Mute)

Secondo i valori di default di fabbrica, i diffusori interni non suonano quando collegate delle cuffie alla presa Phones. Cambiando le impostazioni, potete riprodurre il suono sia dalle cuffie che dai diffusori interni.

\* Cambiando le impostazioni, cambia anche il carattere timbrico del suono che sentite in cuffia.

1. Premete il tasto [⚙️] mentre tenete premuto il tasto [🔊] (volume +) e il tasto [🔊] (volume -).
2. Premete il tasto [⚙️] per alternare le impostazioni.

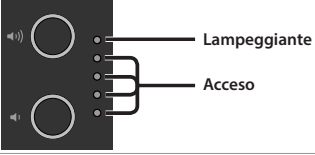
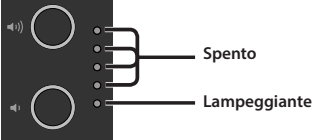
Quando sono connesse delle cuffie alla presa Phones	Visualizzazione dell'indicatore Volume
Il suono proviene solo dalle cuffie (impostazione di default)	
Il suono proviene sia dalle cuffie che dai diffusori interni	

3. Per uscire dalle impostazioni, premete il tasto [🔊] (volume +) o il tasto [🔊] (volume -).

## Salvare le Impostazioni (Memory Backup)

Questo piano memorizza le "impostazioni che vengono salvate automaticamente" anche quando lo spegnete e riaccendete. Se impostate il parametro "Memory Backup", vengono anche salvate le impostazioni di memory backup. Altre impostazioni tornano al loro valore di default spegnendo e riaccendendo l'unità.

1. Tenete premuto il tasto [⚙️] e premete il tasto [🔊] (volume +).

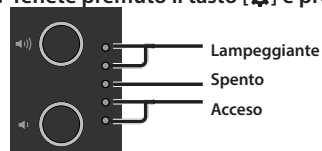

2. Premete il tasto [🔊] (volume +).

Le impostazione correnti vengono salvate.

Per annullare, premete il tasto [🔊] (volume -) o il tasto [⚙️].

Impostazioni che vengono salvate automaticamente	Pagina
Volume diffusori	p. 7
Volume cuffie	p. 7
Bluetooth On/Off	p. 2
Volume USB Audio/Bluetooth	p. 3
Spegnimento automatico	p. 3
Impostazioni che vengono salvate da "Memory Backup"	Pagina
Ambianza del suono (Ambience)	p. 2
Brillantezza (Brilliance)	p. 2
Piano Reality Headphones Ambience	p. 2
Tocco della tastiera	p. 3
Intonazione di Riferimento	p. 3
Metronome (Volume)	p. 2
SMF Play Mode	p. 2
Speaker Auto Mute	p. 11

## Ripristinare le Impostazioni di Fabbrica (Factory Reset)

Ecco come riportare tutte le registration e le impostazioni salvate internamente nelle condizioni originali di fabbrica. Questa funzione prende il nome di "Factory Reset".

### NOTA

Quando eseguite un factory reset, tutte le impostazioni vengono inizializzate e la song che avete registrato nella memoria interna viene cancellata.

1. Accendete l'unità tenendo premuto i tasti [🔊] (volume +) e [🔊] (volume -), e continuate a tenere premuti i tasti [🔊] (volume +) e [🔊] (volume -). Sollevate le dita dai tasti quando gli indicatori di volume si illuminano come illustrato sotto.

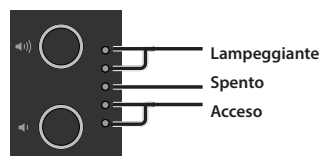

2. Premete il tasto [🔊] (volume +).

Il Factory Reset viene eseguito.

Per annullare, premete il tasto [🔊] (volume -) o il tasto [⚙️].

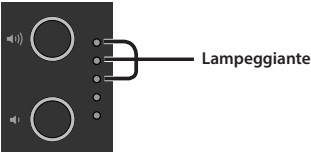
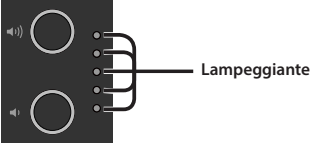
Il factory reset è in corso	
Completato	

\* Non spegnete mai lo strumento mentre è in corso il factory reset.

3. Quando gli indicatori di volume mostrano lo stato "Completato", spegnete e riaccendete lo strumento.

# Connettere il Piano e un Dispositivo Mobile via Bluetooth®



## Ecco Cosa Potete Fare

La funzionalità **Bluetooth** crea una connessione wireless tra un dispositivo mobile come uno smartphone o un tablet (chiamati di seguito "dispositivo mobile") e il piano, permettendovi di effettuare le seguenti operazioni.

### → Riprodurre la Musica dai Diffusori del Piano

pagina 12

I dati musicali salvati sul vostro dispositivo mobile possono essere riprodotti in modo wireless tramite i diffusori del piano.

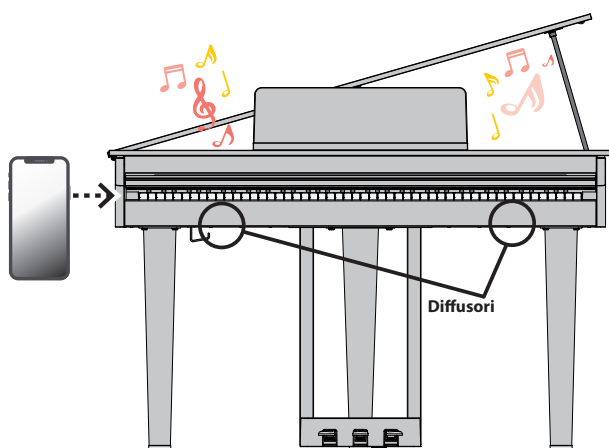

### → Usare il Piano con un'App

pagina 13

Installate l'app ("Roland Piano App" by Roland) sul vostro dispositivo mobile per scambiare dati con il piano.

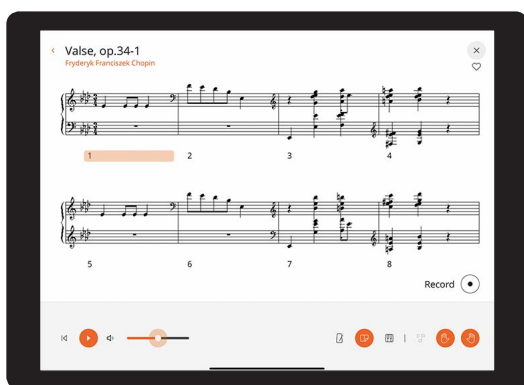

App "Roland Piano App"

## Riprodurre la Musica dai Diffusori del Piano

Ecco come configurare le impostazioni per riprodurre in modo wireless i dati musicali salvati sul vostro dispositivo mobile tramite i diffusori del piano.

\* Una volta che un dispositivo mobile è già abbinato al piano, non è necessario effettuare di nuovo l'abbinamento. Fate riferimento ai punti in "Connettere un Dispositivo Mobile Già Abbinato" (p. 13).

## Inizializzare le Impostazioni (Abbinamento)

Questo esempio mostra come configurare le impostazioni per un iPad. Se state utilizzando un dispositivo Android, fate riferimento alle istruzioni per le impostazioni nel manuale fornito con il vostro dispositivo mobile.

1. Posizionate il dispositivo mobile che volete collegare vicino al piano.
2. Tenete premuto il tasto [🔗] (Bluetooth) sul piano per almeno cinque secondi.

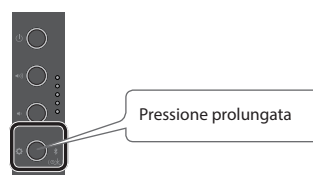

Sollevate il dito quando il tasto [🔗] lampeggia (in blu)

3. Attivate la funzione **Bluetooth** del dispositivo mobile.

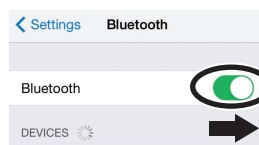

4. Toccate "GP-3 Audio" che appare nella schermata dei dispositivi **Bluetooth** sul vostro dispositivo mobile.

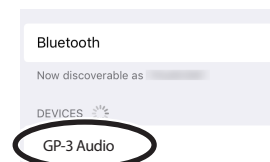

Il piano e il dispositivo mobile sono abbinati. Quando l'abbinamento è completo, appaiono informazioni simili alle seguenti.

Dispositivo mobile	"GP-3 Audio" viene aggiunto in "My Devices".
Piano	Il tasto [🔗] si illumina (in blu)

Ora avete completato l'inizializzazione delle impostazioni.

## Abbinamento

Per usare il **Bluetooth**, dovete prima "abbinare" il piano al vostro dispositivo mobile per creare una connessione diretta tra loro.

L'abbinamento è la procedura di registrazione (autenticazione reciproca) del dispositivo mobile con il piano.

Abbinare i dispositivi seguendo le istruzioni indicate per ogni funzione.



## Il processo di abbinamento

Un abbinamento separato è richiesto per "riprodurre la musica tramite i diffusori del piano" e per "usare il piano con una app". Sappiate che questi processi sono differenti.

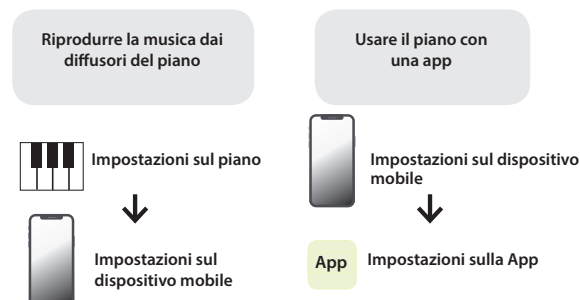

## Connettere un Dispositivo Mobile Già Abbinato

### 1. Attivate la funzione Bluetooth del dispositivo mobile.

Il piano e il dispositivo mobile sono connessi in modo wireless.

#### MEMO

Se non è stato possibile connettersi usando la procedura sopra, toccate "GP-3 Audio" che è visualizzato sulla schermata del dispositivo Bluetooth del dispositivo mobile.

## Riprodurre l'Audio

Quando riproducete dati musicali sul dispositivo mobile, il suono viene diffuso dagli altoparlanti del piano.

## Regolare il volume dell'audio Bluetooth

Normalmente, dovrete regolare il volume sul dispositivo mobile che state usando.

Se l'avete già fatto e non siete ancora in grado di regolare il volume come desiderate, fate riferimento alle istruzioni sotto.



### 1. Tenete premuto il tasto [G], e premete i tasti F7, F#7 o G7 per regolare il volume.

Tasti da premere	Spiegazione
F7	Riduce il volume di -1.
F#7	Imposta il volume al valore di default (7).
G7	Aumenta il volume di +1.
Intervallo di regolazione	1-10 (valore di default: 7)

## Usare il Piano con una App

Ecco come effettuare le impostazioni per utilizzare un'app installata sul vostro dispositivo mobile insieme a questo piano.

## App che Potete Usare con Questo Piano

Nome App	OS supportato	Spiegazione
 Roland Piano App	iOS Android	Questa app vi permette di visualizzare la musica in formato digitale, di esercitarvi sui brani come se steste giocando, o di prendere nota dei vostri esercizi. 

- \* Scaricate l'app da App Store o da Google Play (gratis).
- \* Oltre a quanto descritto sopra, potete anche usare app musicali (come Garage Band) che sono compatibili con il Bluetooth MIDI.
- \* Le informazioni fornite qui sulle app create da Roland sono aggiornate al momento in cui è stato pubblicato il manuale. Per le informazioni più recenti, fate riferimento al sito Web Roland.

## Effettuare le Impostazioni (Abbinamento)

Potete effettuare impostazioni per usare il piano con una app installata sul vostro dispositivo mobile. Qui mostriamo le istruzioni per usare l'app "Roland Piano App" con un iPad come esempio.

\* Nel caso in cui "usate il piano con una app", le impostazioni sul piano non sono necessarie. Effettuate le operazioni nella app per abbinarla al piano.

### 1. Attivate la funzione Bluetooth del dispositivo mobile.

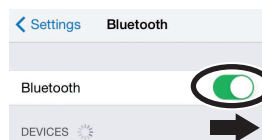

#### NOTA

Anche se il campo "DEVICES" mostra il nome del dispositivo che state usando (come "GP-3 MIDI"), non toccatelo.

### 2. Avviate la app che avete installato sul vostro dispositivo mobile.

### 3. Toccate "Connection" in alto nella schermata dell'app, e toccate "Connect Piano".

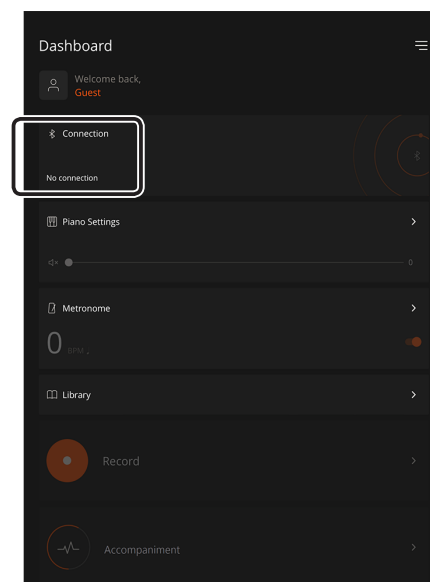

La schermata dell'app indica "GP-3 MIDI".

### 4. Toccate "GP-3 MIDI".

Il piano e il dispositivo mobile sono abbinati. Quando l'abbinamento è completo, appaiono informazioni simili alle seguenti.

Dispositivo mobile	"GP-3 MIDI" viene aggiunto al campo "My Devices"
Piano	Il tasto [G] si illumina (in blu)

Questo completa le impostazioni.

English

日本語

Deutsch

Français

Italiano

Español

Português

Nederlands

简体中文

### Se l'Abbinamento Non Funziona

Se il processo di abbinamento elencato in "Usare il Piano con un'App" (p. 13) non ha funzionato, provate i punti 1–4.

#### 1 Controllate che la funzione Bluetooth del piano sia "On"

1. Tenete premuto il tasto [ⓘ] e premete il tasto G3  
La funzione Bluetooth del piano si attiva.

#### 2 Uscite da tutte le app sul vostro dispositivo mobile

##### Chiudere la app

1. Fate scorrere il dito dal fondo della schermata iniziale, arrestando il dito circa al centro della schermata. Poi, fate scorrere la schermata dell'app verso l'alto.

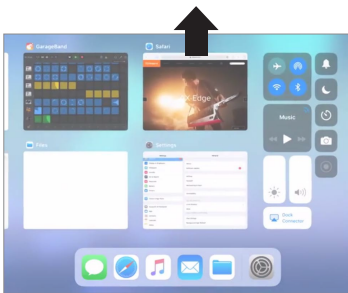

\* Il metodo per chiudere un'app può differire a seconda del vostro dispositivo mobile. Uscite dalle app usando il metodo appropriato per il vostro dispositivo mobile.

#### 3 Se l'abbinamento è già avvenuto, annullatelo e disattivate la funzione Bluetooth

##### Cancellare l'abbinamento

1. Nella schermata del dispositivo mobile, toccate la "i" posta sotto a "Connected", e toccate "Forget This Device".

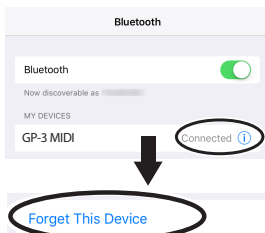

2. Impostate la funzione Bluetooth su "off".

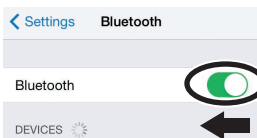

#### 4 Riavviate il vostro dispositivo mobile

#### 5 Effettuate la procedura di abbinamento a p. 13 dal punto 1

##### MEMO

Se avete controllato questi punti e il problema persiste, fate riferimento al sito Web Roland di supporto.

<https://www.roland.com/support/>



# Risoluzione di Eventuali Problemi

Problema	Cosa controllare	Causa/Azione	Pagina
<b>Problemi con il suono del piano</b>			
Non si produce alcun suono	Il volume è abbassato?	Alzate il volume.	p. 7
	Delle cuffie o una spina è inserita nella presa Phones?	Se delle cuffie o un adattatore sono inserite nella presa delle cuffie, il suono non viene emesso dai diffusori.	p. 6
	Se volete che il suono venga riprodotto dalle cuffie, il dispositivo è connesso correttamente?		-
L'intonazione della tastiera o del brano è scorretta	Avete effettuato impostazioni Transpose?	Disabilitate la trasposizione nelle impostazioni Transpose.	p. 3
	L'impostazione Master Tune è appropriata?	Quando lascia la fabbrica, l'intonazione di riferimento è impostata a "442.0 Hz". Controllate le impostazioni Master Tuning.	p. 3
I suoni si sentono due volte (raddoppiati) quando suonate la tastiera	È stato specificato "Dual Play", così che vengano sovrapposti due Tone?	Tenete premuto il tasto [⚙️] (impostazioni) e premete il tasto A0 sulla tastiera per uscire dal modo Dual Play.	p. 8
	Il piano è collegato ad un sequencer esterno?	Se non volete che il piano venga suonato da un altro modulo sonoro, impostate il parametro "soft thru" del vostro software di produzione musicale su "Off".	-
Il riverbero è ancora percepibile anche disattivando l'effetto Ambiente	Questo simula la profondità e l'ambienza del suono del piano acustico, e non è un malfunzionamento. Anche se l'effetto Ambiente è disattivato, la risonanza del piano acustico viene mantenuta.		-
Il suono delle note più acute cambia improvvisamente da un certo tasto	Su un piano acustico le note più acute del piano (dal tasto più acuto scendendo per circa un'ottava e mezzo) risuonano interamente anche se il pedale non è premuto. Anche il suono è differente. In questo modo, il piano ricrea fedelmente il suono di un piano acustico. Inoltre, l'estensione di tasti che non viene influenzata dal pedale del forte cambia a seconda dell'impostazione della trasposizione.		-
Quando suonate un tasto, si avverte anche debolmente il suono di una nota che non avete eseguito	In certi casi, una nota eseguita potrebbe far risuonare anche una nota diversa (la cui frequenza è un multiplo intero della prima nota), producendo la sensazione che il suono sia cambiato: questo non è un malfunzionamento.		-
Si avverte uno scampanello acuto	<b>Se lo sentite in cuffia:</b> Certi timbri di piano dal suono brillante includono molte componenti ad alta frequenza, che possono contenere certe riverberazioni che potrebbero suonare metalliche. Questo ricrea in modo fedele le caratteristiche originali del pianoforte, e non è un malfunzionamento. Questo tipo di riverberazioni tende ad essere più udibile se l'effetto di ambienza è applicato più intensamente, perciò potreste provare a ridurre l'effetto di ambienza per mitigare il problema.		p. 2
	<b>Se non lo sentite in cuffia:</b> Potrebbe esserci un'altra causa, come le risonanze dell'unità del pianoforte. Contattate il vostro rivenditore o il più vicino centro di assistenza Roland.		-
Le note più basse suonano strane o creano un ronzio	Il volume è al massimo?	Se il volume è al massimo, il suono potrebbe distorcere a seconda di come suonate il piano. In questo caso, abbassate il volume.	p. 7
	<b>Se lo sentite in cuffia:</b> Potrebbe essere un malfunzionamento dello strumento. Contattate il vostro rivenditore o il più vicino centro di assistenza Roland.		-
	<b>Se non lo sentite in cuffia:</b> Oggetti vicini al piano risuonano per l'alto volume del suono dai diffusori. Potete provare le seguenti soluzioni per ridurre le risonanze. <ul style="list-style-type: none"> <li>• Tenete il volume basso.</li> <li>• Posizionate i diffusori a 10–15 cm di distanza dalle pareti o da altre superfici.</li> <li>• Allontanate gli oggetti che risuonano.</li> </ul>		-
Il suono si sente in modo differente a seconda delle impostazioni del Tone	Utilizzando il "Dual Play" che sovrappone due timbri, il suono che ascoltate potrebbe differire a seconda della specifica combinazione. Con certe combinazioni, l'effetto non viene applicato al Tone della mano sinistra. Questo non è un malfunzionamento.		-

English

日本語

Deutsch

Français

Italiano

Español

Português

Nederlands

简体中文

## Risoluzione di Eventuali Problemi



Problema	Cosa controllare	Causa/Azione	Pagina
<b>Problemi con i pedali</b>			
Si sente un suono strano quando premete il pedale	Il distanziatore posto sotto al pedale non tocca il pavimento?	Il distanziatore potrebbe essersi allentato con l'uso. Abbassate il distanziatore così che tocchi il pavimento. Se state usando il piano su un tappeto, abbassate il distanziatore così che preme saldamente sul pavimento.	p. 7
Il pedale non funziona, o è "bloccato"	Il pedale è connesso correttamente?	Controllate la presa del pedale posta sul fondo del piano.	p. 6
	Avete disconnesso o connesso il cavo del pedale ad unità accesa?	Se scollegate il cavo del pedale ad unità accesa, l'effetto del pedale potrebbe restare applicato. Spegnete il piano prima di scollegare o collegare il cavo del pedale.	p. 7
	Twin Piano è attivo?	Se è attivo Twin Piano, il pedale destro agisce solo sulla zona della tastiera della mano destra e il pedale sinistro agisce solo sulla zona della tastiera della mano sinistra.	p. 3
<b>Problemi con la riproduzione della song</b>			
Il volume della song è inudibile o troppo basso	Il volume di riproduzione del brano è regolato a "1"?	Alzate il volume di riproduzione della song.	p. 3
Cambiando il "Song Volume", il volume non si modifica	L'SMF Play Mode è impostato su "Internal"?	Impostate l'SMF Play Mode su "External".	p. 2
Il suono selezionato cambia quando riproducete una song	L'SMF Play Mode è impostato su "Internal"?	Impostate l'SMF Play Mode su "External".	p. 2
Impossibile riprodurre un brano salvato su una memoria flash USB	L'estensione del file è ".WAV" o ".mp3" o ".MID"?	Questo piano può riprodurre tre tipi di file: file audio in formato WAVE o formato MP3, e file MIDI.	p. 8
<b>Problemi con la registrazione</b>			
Il volume differisce tra riproduzione e registrazione	Il volume di riproduzione del brano è regolato troppo basso?	Alzate il volume di riproduzione della song.	p. 3
<b>Altri problemi</b>			
Impossibile cambiare le impostazioni	L'indicatore del volume più in alto lampeggia rapidamente?	Se l'indicatore del volume più in alto lampeggia rapidamente, il piano si trova in standby di registrazione, oppure sta registrando. In questa condizione, sono disponibili solo queste funzioni: regolare il volume, avviare e arrestare il metronomo, cambiare il volume del metronomo, e cambiare il tempo.	p. 10
Anche usando le cuffie per silenziare il suono, si avvertono rumori quando suonate la tastiera	La tastiera di questo piano è progettata per simulare la meccanica di un piano acustico. Anche su un piano acustico si avverte un rumore quando suonate un tasto. Tali rumori non indicano un malfunzionamento.		-
L'unità si spegne da sola	Avete impostato lo spegnimento automatico quando il piano non viene usato per un certo periodo di tempo?	Se non volete lo spegnimento automatico, impostate Auto Off su "Off".	p. 3
	Quando provate a riprodurre uno SMF o file audio registrato ad un volume estremamente alto da una memoria flash USB, il circuito di protezione di questa unità potrebbe attivarsi e spegnere lo strumento.	Abbassate il volume di riproduzione della song.	p. 3
L'unità non si accende	Il trasformatore è collegato correttamente?		p. 6
Gli indicatori di volume con numero pari e con numero dispari lampeggiano alternativamente	Si è verificato un errore di sistema. Spegnete e riaccendete l'unità. Se questo non risolve il problema, effettuate un factory reset.		p. 11
Impossibile usare Roland Cloud	Sappiate che in certe nazioni potrebbe non essere possibile utilizzare Roland Cloud in questo momento.		-









# USARE L'UNITÀ IN MODO SICURO

## ISTRUZIONI PER LA PREVENZIONE DI INCENDI, SCOSSE ELETTRICHE E DANNI ALLE PERSONE

Riguardo ad  AVVISO e ad  ATTENZIONE

 <b>AVVISO</b>	Usato per le istruzioni che avvertono l'utente del pericolo di morte o di gravi danni alla persona se l'unità è usata in modo scorretto.
 <b>ATTENZIONE</b>	Usato per le istruzioni che avvertono l'utente del pericolo di ferimento o di danni materiali se l'unità è usata in modo scorretto. * Per danni materiali si intendono circostanze nocive per la casa, l'arredamento o gli animali domestici.

Riguardo ai Simboli

	Il simbolo  avverte l'utente di importanti istruzioni o avvisi. Il significato specifico del simbolo è determinato da quanto è contenuto all'interno del triangolo. Il simbolo sulla sinistra è presente in tutte le situazioni in cui si deve prestare particolare attenzione.
	Il simbolo  avverte l'utente che l'azione non dev'essere eseguita (è vietata). L'azione specifica da evitare è determinata dal contenuto del cerchio. Il simbolo a sinistra significa che l'unità non dev'essere mai smontata.
	Il simbolo  avverte che l'azione dev'essere eseguita. L'azione da eseguire è indicata dal contenuto del cerchio. Il simbolo a sinistra significa che il cavo d'alimentazione dev'essere scollegato dalla presa.

### OSSERVATE SEMPRE LE NORME SEGUENTI

#### AVVISO

##### Riguardo alla funzione di spegnimento automatico (Auto Off)

L'unità si spegne automaticamente trascorso un certo periodo di tempo dall'ultima volta che la si è utilizzata per suonare o si sono usati pulsanti e controlli (funzione Auto Off). Se non volete che l'unità si spenga automaticamente, disabilitate la funzione Auto Off (p. 3).



##### Usate solo il trasformatore di CA specificato e la tensione corretta

Usate solo il trasformatore di CA incluso con l'unità. Assicuratevi che la tensione locale corrisponda alla tensione d'ingresso specificata sul trasformatore. Altri trasformatori di CA possono avere polarità differenti o essere progettati per altre tensioni, perciò il loro uso può produrre danni, malfunzionamenti o scosse elettriche.



##### Usate solo il cavo di alimentazione fornito

Usate solo il cavo di alimentazione in dotazione. Inoltre, il cavo di alimentazione fornito non dev'essere utilizzato con nessun altro dispositivo.



##### Maneggiate il coperchio con attenzione

- Il coperchio dovrebbe essere aperto e chiuso solo da un adulto.
- Il coperchio non dovrebbe essere sollevato con un'apertura eccessiva (si raccomanda di non superare i 30 gradi). Se sollevato con un'apertura eccessiva, è possibile danneggiare il pianoforte o causare la caduta improvvisa del coperchio. Inoltre, assicuratevi che nulla ostacoli l'apertura del coperchio.



#### ATTENZIONE

##### Precauzioni per spostare l'unità

Se dovete spostare lo strumento, osservate le precauzioni elencate sotto. Sono necessarie almeno due persone per sollevare e spostare l'unità in sicurezza. Questa va maneggiata con attenzione, mantenendola sempre orizzontale. Assicuratevi di avere una presa salda, per proteggere voi stessi da eventuali lesioni e lo strumento da possibili danni.



- Verificate che le viti che fissano l'unità al supporto non si siano allentate. Stringetele a fondo ogni qual volta notate qualsiasi allentamento.
- Scollegate il cavo di alimentazione.
- Scollegate tutti i cavi provenienti dai dispositivi esterni.
- Alzate i distanziatori del supporto (p. 7).
- Chiudete il coperchio.
- Chiudete il coperchio superiore.
- Rimuovete il leggio.

##### Fate attenzione a non schiacciare le dita

Fate attenzione a non pizzicarvi le dita quando maneggiate parti mobili come le seguenti. Tali parti dovrebbero essere manipolate solo da adulti.



- Coperchio Superiore (p. 5)
- Leggio (p. 4)
- Asta del coperchio (p. 5)
- Coperchio (p. 4)

#### ATTENZIONE

##### Conservate gli oggetti di piccole dimensioni fuori dalla portata dei bambini

Per evitare che piccoli oggetti come i seguenti vengano ingoiati accidentalmente, teneteli fuori dalla portata dei bambini.

- Parti Include:  
Viti



##### Precauzioni nella gestione del coperchio superiore e della tastiera

- Per evitare la caduta del coperchio, assicuratevi di bloccare l'asta nell'apposito fermo. Non lasciate andare il coperchio superiore sino a quando l'asta non è perfettamente bloccata in sede.
- Fate attenzione aprendo e chiudendo il coperchio della tastiera a non pizzicarvi le dita. I bambini dovrebbero usare questa unità con la supervisione e la guida di un adulto.
- Non chiudete il coperchio della tastiera se sulla tastiera sono presenti oggetti, come ad esempio spartiti musicali.
- Per sicurezza, verificate sempre che il coperchio superiore e quello della tastiera siano chiusi prima di spostare il pianoforte.



English

日本語

Deutsch

Français

Italiano

Español

Português

Nederlands

简体中文

# NOTE IMPORTANTI

## Alimentazione

- Posizionate il trasformatore così che il lato con l'indicatore sia rivolto verso l'alto. L'indicatore si accende quando collegate il trasformatore di CA a una presa di corrente.

## Posizionamento

- Evitate che dispositivi di illuminazione che vengono usati normalmente con la loro sorgente luminosa posta molto vicina all'unità (come luci per pianoforti), o potenti riflettori illuminino la stessa zona dell'unità per lunghi periodi di tempo. Un calore eccessivo può deformare o scolorire l'unità.
- Evitate che restino degli oggetti appoggiati alla tastiera. Questo può provocare malfunzionamenti, come tasti che smettono di produrre suono.

## Cura della Tastiera

- Non scrivete sulla tastiera con qualsiasi penna o altro mezzo, e non stampate o ponete alcuna marcatura sullo strumento. L'inchiostro viene assorbito dalla superficie e diviene indelebile.
- Non incollate adesivi sulla tastiera. Potreste non essere in grado di rimuovere gli adesivi che usano forti adesivi, e l'adesivo potrebbe far scolorire la tastiera.
- Per rimuovere lo sporco più resistente, usate un detergente per tastiere disponibile in commercio che non contenga abrasivi. Iniziate strofinando leggermente. Se lo sporco non viene eliminato, strofinate con una forza gradualmente maggiore, stando attenti a non graffiare i tasti.

## Informazioni per la Manutenzione dell'Unità (Finitura Lucida)

- La superficie dell'unità è stata trattata in modo tale da creare una finitura lucida, del tipo a specchio. Il vostro pianoforte ha una finitura lucida, delicata come quella dei migliori mobili in legno, che richiede una cura periodica e attenta. Siate certi di osservare le seguenti avvertenze per la cura dell'unità.
  - Per spolverare, utilizzate un panno pulito e morbido, e/o piumini per pianoforti. Siate certi di spolverare delicatamente. Anche i più piccoli granelli di polvere o sabbia possono lasciare dei graffi sulla superficie se utilizzate una forza eccessiva.
  - Se la finitura perde la sua lucentezza, lucidatela interamente con un panno morbido, inumidito con un poco di cera liquida.
  - Non utilizzate detersivi, poi che possono deteriorare la superficie del mobile. Questo potrebbe causare la formazione di crepe o di altre imperfezioni. Non utilizzate panni per spolverare che contengano prodotti chimici.

- Precauzioni relative all'utilizzo di prodotti per la lucidatura
  - Fate riferimento alle istruzioni indicate sul prodotto per la lucidatura e sul modo corretto di utilizzo.
  - Usate solo liquidi per la lucidatura destinati ai pianoforti con finitura lucida. Usando altri prodotti, rischiate di creare graffi, deformazioni, scoloriture, ecc. Per acquistare un prodotto appropriato, consultate il negozio più vicini di strumenti musicali.
  - Usate il prodotto solo sulla parte della superficie con la finitura lucida, passando il panno con una pressione omogenea su tutta l'area. Non strofinate ripetutamente lo stesso punto usando una pressione eccessiva, poiché ciò può rovinare la lucidatura.
  - Riponete il prodotto fuori della portata dei bambini. Se ingerito accidentalmente, indurre subito il vomito. Consultate quindi un medico per la diagnosi.

## Riparazioni e Dati

- Prima di portare l'unità in laboratorio per le riparazioni, effettuate sempre una copia di backup dei dati salvati al suo interno; o se preferite, annotate le informazioni necessarie. Durante le riparazioni, viene prestata la massima attenzione per evitare la perdita dei dati. In certi casi (come quando i circuiti di memoria sono danneggiati), è però impossibile ripristinare i dati. Roland non si assume alcuna responsabilità per il ripristino dei contenuti memorizzati che potrebbero andare persi.

## Precauzioni Aggiuntive

- Il contenuto della memoria può andare perso a causa di malfunzionamenti, o per un uso scorretto dell'unità. Per evitare la perdita dei vostri dati, prendete l'abitudine di creare copie di backup regolari dei dati salvati nell'unità.
- Roland non si assume alcuna responsabilità per il ripristino dei contenuti memorizzati che potrebbero andare persi.
- Il suono dei tasti percorsi e le vibrazioni prodotte suonando uno strumento possono essere trasmessi attraverso pareti e pavimenti in misura superiore a quanto ci si immagini. Fate attenzione a non disturbare le altre persone vicine.
- Non applicate una forza eccessiva al leggio mentre è in uso.

## Usare Memorie Esterne

- Osservate le seguenti precauzioni maneggiando dispositivi di memoria esterni. Inoltre, siate certi di osservare tutte le precauzioni fornite con il dispositivo di memoria esterna.
  - Non rimuovete mai il dispositivo mentre è in corso la lettura/scrittura.
  - Per evitare danni causati dall'elettricità statica, accertatevi di aver scaricato qualsiasi elettricità statica dal vostro corpo prima di maneggiare il dispositivo.

## Precauzioni sulle Emissioni di Radio Frequenze

- Le seguenti azioni potrebbero essere vietate dalla legge.
  - Smontare o modificare questo dispositivo.
  - Rimuovere l'etichetta di certificazione presente sul retro del dispositivo.
  - Usare questo dispositivo in una nazione diversa da quella in cui è stato acquistato

## Diritti di Proprietà Intellettuale

- La legge proibisce la registrazione non autorizzata, l'esecuzione in pubblico, la trasmissione, il prestito, la vendita o la distribuzione, o simili, in tutto o in parte di un lavoro (composizione musicale, registrazione video, trasmissione, esecuzione in pubblico, etc.) il cui copyright è proprietà di terze parti.
- Non utilizzate questa unità per scopi che potrebbero violare i diritti di autore detenuti da una terza parte. Non ci assumiamo alcuna responsabilità riguardo alla violazione di diritti di autore detenuti da una terza parte derivati dall'uso di questa unità.
- I diritti di autore dei contenuti di questo prodotto (i dati delle forme d'onda dei suoni, i dati degli style, pattern di accompagnamento, dati delle frasi, loop audio e dati delle immagini) appartengono alla Roland Corporation.
- Agli acquirenti di questo prodotto è permesso di utilizzare tali contenuti (ad eccezione dei dati delle demo song) per la creazione, esecuzione, registrazione e distribuzione di lavori musicali originali.
- Agli acquirenti di questo prodotto NON è permesso di estrarre tali contenuti in forma originale o modificata, allo scopo di distribuire supporti registrati di tali contenuti o di renderli disponibili su una rete di computer.
- Questo prodotto contiene la piattaforma eParts software integrata della eSOL Co., Ltd. eParts è un marchio di fabbrica della eSOL Co., Ltd. in Giappone.
- Il marchio e il logo **Bluetooth®** sono marchi di fabbrica registrati di proprietà della **Bluetooth SIG, Inc.** e ogni uso di tali marchi da parte di Roland avviene in licenza.
- L'unità usa il Source Code del µT-Kernel con T-License 2.0 fornita dal T-Engine Forum ([www.tron.org](http://www.tron.org)).

- Questo prodotto include software open source di terze parti.

Copyright © 2009-2018 Arm Limited. Tutti i diritti riservati.

Copyright © 2018 STMicroelectronics. Tutti i diritti riservati.

Concesso in Licenza conformemente alla Apache License, Version 2.0 (la "Licenza"); Potete ottenere una copia della Licenza da: <http://www.apache.org/licenses/LICENSE-2.0>

Copyright © 2018 STMicroelectronics. Tutti i diritti riservati.

Questo componente software è concesso in licenza da ST conformemente alla licenza BSD 3-Clause, la "Licenza";

Potete ottenere una copia della Licenza da <https://opensource.org/licenses/BSD-3-Clause>

Questo Prodotto usa il codice sorgente Jansson (<http://www.digip.org/jansson/>).  
Copyright © 2009-2016 Petri Lehtinen <[petri@digip.org](mailto:petri@digip.org)> Rilasciato con licenza MIT <http://opensource.org/licenses/mit-license.php>

- Roland e Piano Reality sono marchi di fabbrica registrati o marchi di fabbrica della Roland Corporation negli Stati Uniti e/o in altre nazioni.
- Tutti i nomi dei prodotti e delle aziende menzionati in questo documento sono marchi di fabbrica o marchi di fabbrica registrati dei rispettivi proprietari.

# Specifiche Principali

Generatore sonoro	Timbro di Piano: Generatore Sonoro Piano Reality Standard
Tastiera	Tastiera Piano Reality Standard (88 tasti): con Scappamento, Ivory Feel, e Tecnologia Dynamic Sensor Acceleration
Bluetooth	<b>Bluetooth</b> Ver 4.2 Profili supportati: A2DP (Audio), GATT (MIDI via <b>Bluetooth</b> Low Energy) Codec supportati: SBC (compatibile con la protezione dei contenuti SCMS-T)
Alimentazione	Trasformatore di CA
Consumo	10 W (usando il trasformatore di CA incluso) Consumo approssimativo suonando il piano a medio volume: 4 W Consumo senza suonare dopo l'accensione: 3 W
Dimensioni	Coperchio superiore aperto: 1.394 (L) x 698 (P) x 1.214 (A) mm Coperchio superiore chiuso (col leggìo) 1.394 (L) x 698 (P) x 1.010 (A) mm
Peso	57,3 kg
Accessori	Manuale dell'Utente, Foglio Assemblare il Supporto, Foglio "USARE L'UNITÀ IN MODO SICURO", Trasformatore di CA, Cavo di alimentazione, Gancio cuffie

\* Questo documento illustra le specifiche del prodotto nel momento in cui il documento è stato redatto. Per le informazioni più recenti, fate riferimento al sito Web Roland.

English

日本語

Deutsch

Français

Italiano

Español

Português

Nederlands

简体中文

## Nome del Modello e Numero di Serie

Il nome del modello e il numero di serie di questo strumento sono indicati nelle seguenti posizioni.

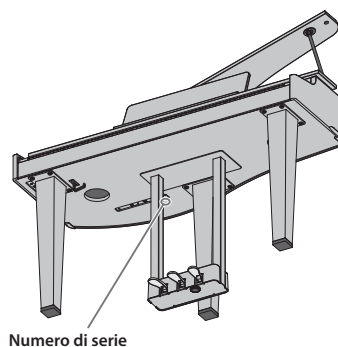
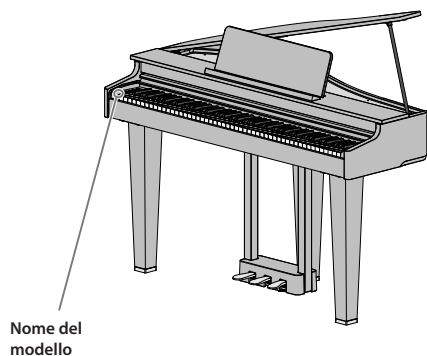

# Lista delle Song Interne

N°	Titolo	Autore
<b>Listening</b>		
1	Ballade No.1	Fryderyk Franciszek Chopin
2	Aufschwung	Robert Alexander Schumann
3	"Ah, vous dirai-je, Maman"	Wolfgang Amadeus Mozart
4	An die Freude (Jazz Arrangement)	Ludwig van Beethoven
5	Jupiter from The Planets (Jazz Arrangement)	Gustav Holst
6	Nocturne, op.9-2	Fryderyk Franciszek Chopin
7	Jeux d'eau	Maurice Ravel
8	Amazing Grace	Hymn
9	Für Elise (Jazz Arrangement)	Ludwig van Beethoven
10	Sonate für Klavier Nr.14 1	Ludwig van Beethoven
11	Sonate für Klavier Nr.14 2	Ludwig van Beethoven
12	Sonate für Klavier Nr.14 3	Ludwig van Beethoven
13	Widmung S.566 R.253	"Robert Alexander Schumann Arranged by Franz Liszt"
14	Étude, op.10-12	Fryderyk Franciszek Chopin
15	Barcarolle	Fryderyk Franciszek Chopin
16	Zhavoronok	Mikhail Ivanovich Glinka, Arranged by Mily Alexeyevich Balakirev
17	Sonate für Klavier Nr.23 1	Ludwig van Beethoven
18	Sonate für Klavier Nr.23 2	Ludwig van Beethoven
18	Sonate für Klavier Nr.23 3	Ludwig van Beethoven
20	Valse, op.34-1	Fryderyk Franciszek Chopin
21	Polonaise op.53	Fryderyk Franciszek Chopin
22	Nocturne No.20	Fryderyk Franciszek Chopin
23	Die Forelle	Franz Peter Schubert, Arranged by Franz Liszt
24	Reflets dans l'Eau	Claude Achille Debussy
25	La Fille aux Cheveux de Lin	Claude Achille Debussy
26	La Campanella	Franz Liszt
27	Scherzo No.2	Fryderyk Franciszek Chopin

N°	Titolo	Autore
<b>Ensemble</b>		
1	Piano Concerto No.1 *	Peter Ilyich Tchaikovsky
2	Piano Concerto No.2 *	Sergei Rachmaninoff
3	Canon (Jazz Arrangement) *	Johann Pachelbel
4	Sicilienne (Jazz Arrangement) *	Gabriel Fauré
5	Berceuse from Dolly Suite	Gabriel Fauré
6	Le jardin féerique from Ma mère l'Oye	Maurice Ravel
7	Le Quattro Stagioni "La Primavera" *	Antonio Vivaldi
8	Marche Militaire Nr.1 *	Franz Peter Schubert
9	Waltz from the Sleeping Beauty *	Peter Ilyich Tchaikovsky
10	L'Apprenti sorcier *	Paul Dukas
11	Salut d'Amour	Edward Elgar
12	Pavane pour une infante défunte	Maurice Ravel
13	Menuett G Dur BWV Anh.114	Johann Sebastian Bach
14	Präludium C Dur BWV846	Johann Sebastian Bach
15	Türkischer Marsch	Wolfgang Amadeus Mozart
16	Für Elise	Ludwig van Beethoven
17	Türkischer Marsch	Ludwig van Beethoven
18	Auf Flügeln des Gesanges	Felix Mendelssohn
19	Étude, op.10-3	Fryderyk Franciszek Chopin
20	Valse, op.64-1	Fryderyk Franciszek Chopin
21	Fantaisie-Impromptu	Fryderyk Franciszek Chopin
22	Träumerei	Robert Alexander Schumann
23	Dolly's Dreaming Awakening	Theodor Oesten
24	Brautchor	Wilhelm Richard Wagner
25	Liebesträume Nr.3	Franz Liszt
26	Ungarische Tänze Nr.5	Johannes Brahms
27	Clair de Lune	Claude Achille Debussy
28	1ère Arabesque	Claude Achille Debussy
29	Golliwog's Cakewalk	Claude Achille Debussy
30	Je te veux	Erik Satie

## Lista delle Song Interne

N°	Titolo	Autore
<b>Entertainment</b>		
1	Polovtsian Dances	Alexander Borodin
2	Ombra mai fù	George Frideric Handel
3	Lascia ch'io pianga	George Frideric Handel
4	Twinkle Twinkle Little Star	French Folk Song
5	Mary Had a Little Lamb	Traditional
6	Bear Song	American Folk Song
7	Ich Bin Ein Musikante	German Folk Song
8	Grand Father's Clock	Henry Work
9	Jingle Bells	James Pierpont
10	We Wish You a Merry Christmas	Carol
11	Silent Night	Franz Gruber
12	Amazing Grace	Hymn
13	Lavender's Blue	Traditional
14	Aura Lee	George R. Poulton
15	Auld Lang Syne	Traditional
16	Greensleeves	Traditional
17	Maple Leaf Rag	Scott Joplin
18	The Entertainer	Scott Joplin
19	When The Saints Go Marching In	Traditional
20	Little Brown Jug	Joseph Winner
<b>DoReMi</b>		
1-15	Training No.1 - 15	Roland Corporation
16	Twinkle Twinkle Little Star	French Folk Song
17	Summ,Summ,Summ	Traditional
18	Frog Song	German Folk Song
19	The Cuckoo	Traditional
20	Oh! Susanna	Stephen Foster
21	Let's Clap Hands	Traditional
22	Das klinget so herrlich	Wolfgang Amadeus Mozart
23	Wiegenlied	Johannes Brahms
24	Les Patineurs	Émile Waldteufel
25	Minuet	Johann Sebastian Bach
26	Old Folks At Home	Stephen Foster
27	Deck the Halls	Carol
28	Danny Boy	Irish Song
29	Korobeiniki	Russian Folk Song
30	Sakura Sakura	Japanese Folk Song

N°	Titolo	Autore
<b>Scales</b>		
1-36	Major Scales, Minor Scales	-
<b>Hanon</b>		
1-20	1-20	Charles-Louis Hanon
<b>Beyer</b>		
1-106	1-106	Ferdinand Beyer
<b>Burgmuller</b>		
1	Openness	Johann Friedrich Franz Burgmüller
2	Arabesque	
3	Pastoral	
4	A Small Gathering	
5	Innocence	
6	Progress	
7	The Clear Stream	
8	Gracefulness	
9	The Hunt	
10	Tender Flower	
11	The Young Shepherdess	
12	Farewell	
13	Consolation	
14	Austrian Dance	
15	Ballad	
16	Sighing	
17	The Chatterbox	
18	Restlessness	
19	Ave Maria	
20	Tarantella	
21	Angelic Harmony	
22	Gondola Song	
23	The Return	
24	The Swallow	
25	The Knight Errant	
<b>Czerny 100</b>		
1-100	1-100	Carl Czerny

\* Tutti i diritti riservati. L'uso non autorizzato di questo materiale per scopi diversi da quelli privati è una violazione delle leggi vigenti.

\* Le song contrassegnate da un asterisco (\*) sono arrangiate dalla Roland Corporation. I diritti d'autore di questi brani appartengono alla Roland Corporation.

\* Le song nella categoria Listening sono brani di pianoforte solista. Non hanno accompagnamento.

\* I dati delle esecuzioni delle demo dei Tone e dei brani interni non vengono trasmessi dalla porta USB Computer o via **Bluetooth** (MIDI).

\* Se il parametro SMF Play Mode è impostato su "Internal (p. 2)", il volume di alcune parti potrebbe non cambiare quando si modifica il valore di Song Volume (p. 3). Se SMF Play Mode è impostato su "External", cambia il volume di tutte le parti.

English

日本語

Deutsch

Français

Italiano

Español

Português

Nederlands

简体中文

# Indice

<b>A</b>		<b>T</b>	
Abbinamento.....	12, 13	Tasto [⚙] (impostazioni).....	2
Aggiungere ambianza al suono.....	2	Tasto (POWER).....	7
Ambience.....	2	Tasto (Volume-).....	7
App.....	13	Tasto (Volume+).....	7
Auto Memory Backup.....	11	Tempo.....	2
<b>B</b>		Tocco della tastiera.....	3
<b>Bluetooth</b> .....	2, 12	Tone.....	2, 8
Brilliance.....	2	Trasposizione.....	3
<b>C</b>		Twin Piano.....	3
Coperchio della tastiera.....	4	<b>V</b>	
Coperchio Superiore.....	5	Volume.....	3, 7
Cuffie.....	6, 11	Volume della Song.....	3
<b>D</b>		Volume USB Audio/ <b>Bluetooth</b> .....	3, 13
Damper Resonance.....	2		
Dual Play.....	2, 8		
<b>F</b>			
Factory Reset.....	11		
<b>I</b>			
Internal.....	2, 8, 20		
Intonazione di Riferimento.....	3		
<b>L</b>			
Leggio.....	4		
<b>M</b>			
Memoria USB.....	10		
Memory Backup.....	11		
Metronomo.....	2		
<b>N</b>			
Nome del Modello.....	19		
Numero di serie.....	19		
<b>P</b>			
Pedale.....	7		
Pedale del forte (Damper).....	7		
Pedale del piano (Soft).....	7		
Pedale tonale (Sostenuto).....	7		
Presca Pedal.....	6		
Presca Phones.....	6		
Porta USB Computer.....	6		
Porta USB Memory.....	6		
Presca DC In.....	6		
<b>R</b>			
Registrazione.....	10		
Regolare la brillantezza del suono.....	2		
Riprodurre o arrestare una song.....	2		
<b>S</b>			
Salvare le impostazioni.....	11		
Selezionare una song.....	2		
SMF Play Mode.....	2		
Speaker Auto Mute.....	11		
Spegnimento automatico.....	3		
Suddivisione Ritmica.....	2		