

# Quick Start Guide

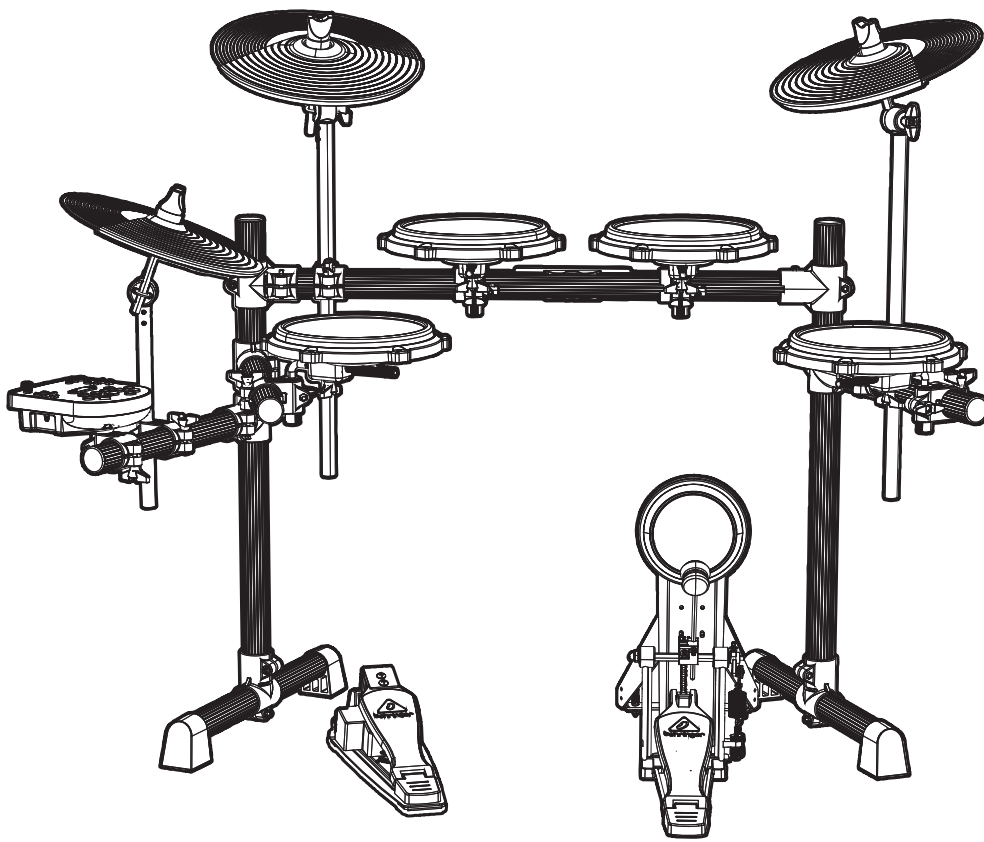

## XD80USB

High-Performance 8-Piece Electronic Drum Set with 175 Sounds,  
15 Drum Sets, LCD Display and USB/MIDI Interface

EN

ES

FR

DE

PT

IT

NL

SE

PL

EN

## EN Important Safety Instructions



Terminals marked with this symbol carry electrical current of sufficient magnitude to constitute risk of electric shock.

Use only high-quality professional speaker cables with ¼" TS or twist-locking plugs pre-installed. All other installation or modification should be performed only by qualified personnel.



This symbol, wherever it appears, alerts you to the presence of uninsulated dangerous voltage inside the enclosure - voltage that may be sufficient to constitute a risk of shock.



This symbol, wherever it appears, alerts you to important operating and maintenance instructions in the accompanying literature. Please read the manual.



### Caution

To reduce the risk of electric shock, do not remove the top cover (or the rear section). No user serviceable parts inside. Refer servicing to qualified personnel.



### Caution

To reduce the risk of fire or electric shock, do not expose this appliance to rain and moisture. The apparatus shall not be exposed to dripping or splashing liquids and no objects filled with liquids, such as vases, shall be placed on the apparatus.



### Caution

These service instructions are for use by qualified service personnel only. To reduce the risk of electric shock do not perform any servicing other than that contained in the operation instructions. Repairs have to be performed by qualified service personnel.

1. Read these instructions.
2. Keep these instructions.
3. Heed all warnings.
4. Follow all instructions.
5. Do not use this apparatus near water.
6. Clean only with dry cloth.
7. Do not block any ventilation openings. Install in accordance with the manufacturer's instructions.
8. Do not install near any heat sources such as radiators, heat registers, stoves, or other apparatus (including amplifiers) that produce heat.

9. Do not defeat the safety purpose of the polarized or grounding-type plug. A polarized plug has two blades with one wider than the other. A grounding-type plug has two blades and a third grounding prong. The wide blade or the third prong are provided for your safety. If the provided plug does not fit into your outlet, consult an electrician for replacement of the obsolete outlet.

10. Protect the power cord from being walked on or pinched particularly at plugs, convenience receptacles, and the point where they exit from the apparatus.

11. Use only attachments/accessories specified by the manufacturer.



12. Use only with the cart, stand, tripod, bracket, or table specified by the manufacturer, or sold with the apparatus. When a cart is used, use caution when moving the cart/apparatus combination to avoid

injury from tip-over.

13. Unplug this apparatus during lightning storms or when unused for long periods of time.

14. Refer all servicing to qualified service personnel. Servicing is required when the apparatus has been damaged in any way, such as power supply cord or plug is damaged, liquid has been spilled or objects have fallen into the apparatus, the apparatus has been exposed to rain or moisture, does not operate normally, or has been dropped.

15. The apparatus shall be connected to a MAINS socket outlet with a protective earthing connection.

16. Where the MAINS plug or an appliance coupler is used as the disconnect device, the disconnect device shall remain readily operable.



17. Correct disposal of this product: This symbol indicates that this product must not be disposed of with household waste, according to the WEEE Directive (2012/19/EU) and your national law. This product

should be taken to a collection center licensed for the recycling of waste electrical and electronic equipment (EEE). The mishandling of this type of waste could have a possible negative impact on the environment and human health due to potentially hazardous substances that are generally associated with EEE. At the same time, your cooperation in the correct disposal of this product will contribute to the efficient use of natural resources. For more information about where you can take your waste equipment for recycling, please contact your local city office, or your household waste collection service.

18. Do not install in a confined space, such as a book case or similar unit.

19. Do not place naked flame sources, such as lighted candles, on the apparatus.

20. Please keep the environmental aspects of battery disposal in mind. Batteries must be disposed of at a battery collection point.

21. This apparatus may be used in tropical and moderate climates up to 45°C.

## LEGAL DISCLAIMER

Music Tribe accepts no liability for any loss which may be suffered by any person who relies either wholly or in part upon any description, photograph, or statement contained herein. Technical specifications, appearances and other information are subject to change without notice. All trademarks are the property of their respective owners. Midas, Klark Teknik, Lab Gruppen, Lake, Tannoy, Turbosound, TC Electronic, TC Helicon, Behringer, Bugera, Aston Microphones and Coolaudio are trademarks or registered trademarks of Music Tribe Global Brands Ltd. © Music Tribe Global Brands Ltd. 2021 All rights reserved.

## LIMITED WARRANTY

For the applicable warranty terms and conditions and additional information regarding Music Tribe's Limited Warranty, please see complete details online at [community.musictribe.com/pages/support#warranty](http://community.musictribe.com/pages/support#warranty).

## ES Instrucciones de seguridad



Las terminales marcadas con este símbolo transportan corriente eléctrica de magnitud suficiente como para constituir un riesgo de descarga eléctrica. Utilice solo cables de altavoz profesionales y de alta calidad con conectores TS de 6,3 mm o de bayoneta prefijados. Cualquier otra instalación o modificación debe ser realizada únicamente por un técnico cualificado.



Este símbolo, siempre que aparece, le advierte de la presencia de voltaje peligroso sin aislar dentro de la caja; este voltaje puede ser suficiente para constituir un riesgo de descarga.



Este símbolo, siempre que aparece, le advierte sobre instrucciones operativas y de mantenimiento que aparecen en la documentación adjunta. Por favor, lea el manual.



### Atención

Para reducir el riesgo de descarga eléctrica, no quite la tapa (o la parte posterior). No hay piezas en el interior del equipo que puedan ser reparadas por el usuario. Si es necesario, póngase en contacto con personal cualificado.



### Atención

Para reducir el riesgo de incendio o descarga eléctrica, no exponga este aparato a la lluvia, humedad o alguna otra fuente que pueda salpicar o derramar algún líquido sobre el aparato. No coloque ningún tipo de recipiente para líquidos sobre el aparato.



### Atención

Las instrucciones de servicio deben llevarlas a cabo exclusivamente personal cualificado. Para evitar el riesgo de una descarga eléctrica, no realice reparaciones que no se encuentren descritas en el manual de operaciones. Las reparaciones deben ser realizadas exclusivamente por personal cualificado.

1. Lea las instrucciones.
2. Conserve estas instrucciones.
3. Preste atención a todas las advertencias.
4. Siga todas las instrucciones.
5. No use este aparato cerca del agua.
6. Limpie este aparato con un paño seco.
7. No bloquee las aberturas de ventilación. Instale el equipo de acuerdo con las instrucciones del fabricante.

8. No instale este equipo cerca de fuentes de calor tales como radiadores, acumuladores de calor, estufas u otros aparatos (incluyendo amplificadores) que puedan producir calor.

9. No elimine o deshabilite nunca la conexión a tierra del aparato o del cable de alimentación de corriente. Un enchufe polarizado tiene dos polos, uno de los cuales tiene un contacto más ancho que el otro. Una clavija con puesta a tierra dispone de tres contactos: dos polos y la puesta a tierra. El contacto ancho y el tercer contacto, respectivamente, son los que garantizan una mayor seguridad. Si el enchufe suministrado con el equipo no concuerda con la toma de corriente, consulte con un electricista para cambiar la toma de corriente obsoleta.

10. Coloque el cable de suministro de energía de manera que no pueda ser pisado y que esté protegido de objetos afilados. Asegúrese de que el cable de suministro de energía esté protegido, especialmente en la zona de la clavija y en el punto donde sale del aparato.

11. Use únicamente los dispositivos o accesorios especificados por el fabricante.



12. Use únicamente la carretilla, plataforma, trípode, soporte o mesa especificados por el fabricante o suministrados junto con el equipo. Al transportar el equipo, tenga cuidado para evitar

daños y caídas al tropezar con algún obstáculo.

13. Desenchufe el equipo durante tormentas o si no va a utilizarlo durante un periodo largo.

14. Confíe las reparaciones únicamente a servicios técnicos cualificados. La unidad requiere mantenimiento siempre que haya sufrido algún daño, si el cable de suministro de energía o el enchufe presentaran daños, se hubiera derramado un líquido o hubieran caído objetos dentro del equipo, si el aparato hubiera estado expuesto a la humedad o la lluvia, si ha dejado de funcionar de manera normal o si ha sufrido algún golpe o caída.

15. Al conectar la unidad a la toma de corriente eléctrica asegúrese de que la conexión disponga de una unión a tierra.

16. Si el enchufe o conector de red sirve como único medio de desconexión, éste debe ser accesible fácilmente.



17. Cómo debe deshacerse de este aparato: Este símbolo indica que este aparato no debe ser tratado como basura orgánica, según lo indicado en la Directiva WEEE (2012/19/EU) y a las normativas aplicables en su país.

En lugar de ello deberá llevarlo al punto limpio más cercano para el reciclaje de sus elementos eléctricos / electrónicos (EEE). Al hacer esto estará ayudando a prevenir las posibles consecuencias negativas para el medio ambiente y la salud que podrían ser provocadas por una gestión inadecuada de este tipo de aparatos. Además, el reciclaje de materiales ayudará a conservar

los recursos naturales. Para más información acerca del reciclaje de este aparato, póngase en contacto con el Ayuntamiento de su ciudad o con el punto limpio local.

18. No instale esta unidad en un espacio muy reducido, tal como encastrada en una librería o similar.

19. No coloque objetos con llama, como una vela encendida, sobre este aparato.

20. Tenga presentes todas las advertencias relativas al reciclaje y correcta eliminación de las pilas. Las pilas deben ser siempre eliminadas en un punto limpio y nunca con el resto de la basura orgánica.

21. Puede usar este aparato en lugares con climas tropicales y moderados que soporten temperaturas de hasta 45°C.

## NEGACIÓN LEGAL

Music Tribe no admite ningún tipo de responsabilidad por cualquier daño o pérdida que pudiera sufrir cualquier persona por confiar total o parcialmente en la descripciones, fotografías o afirmaciones contenidas en este documento. Las especificaciones técnicas, imágenes y otras informaciones contenidas en este documento están sujetas a modificaciones sin previo aviso. Todas las marcas comerciales que aparecen aquí son propiedad de sus respectivos dueños. Midas, Klark Teknik, Lab Gruppen, Lake, Tannoy, Turbosound, TC Electronic, Behringer, Bugera, Aston Microphones y Coolaudio son marcas comerciales o marcas registradas de Music Tribe Global Brands Ltd. © Music Tribe Global Brands Ltd. 2021 Reservados todos los derechos.

## GARANTÍA LIMITADA

Si quiere conocer los detalles y condiciones aplicables de la garantía así como información adicional sobre la Garantía limitada de Music Tribe, consulte online toda la información en la web [community.musictribe.com/pages/support#warranty](http://community.musictribe.com/pages/support#warranty).

EN

ES

## FR Consignes de sécurité



Les points repérés par ce symbole portent une tension électrique suffisante pour constituer un risque d'électrocution.

Utilisez uniquement des câbles d'enceintes professionnels de haute qualité avec fiches Jack mono 6,35 mm ou fiches à verrouillages déjà installées. Toute autre installation ou modification doit être effectuée uniquement par un personnel qualifié.



Ce symbole avertit de la présence d'une tension dangereuse et non isolée à l'intérieur de l'appareil - elle peut provoquer des chocs électriques.



### Attention

Ce symbole signale les consignes d'utilisation et d'entretien ! Tien importantes dans la documentation fournie. Lisez les consignes de sécurité du manuel d'utilisation de l'appareil.



### Attention

Pour éviter tout risque de choc électrique, ne pas ouvrir le capot de l'appareil ni démonter le panneau arrière. L'intérieur de l'appareil ne possède aucun élément réparable par l'utilisateur. Laisser toute réparation à un professionnel qualifié.



### Attention

Pour réduire les risques de feu et de choc électrique, n'exposez pas cet appareil à la pluie, à la moisissure, aux gouttes ou aux éclaboussures. Ne posez pas de récipient contenant un liquide sur l'appareil (un vase par exemple).



### Attention

Ces consignes de sécurité et d'entretien sont destinées à un personnel qualifié. Pour éviter tout risque de choc électrique, n'effectuez aucune réparation sur l'appareil qui ne soit décrite par le manuel d'utilisation. Les éventuelles réparations doivent être effectuées uniquement par un technicien spécialisé.

1. Lisez ces consignes.
2. Conservez ces consignes.
3. Respectez tous les avertissements.
4. Respectez toutes les consignes d'utilisation.
5. N'utilisez jamais l'appareil à proximité d'un liquide.
6. Nettoyez l'appareil avec un chiffon sec.
7. Veillez à ne pas empêcher la bonne ventilation de l'appareil via ses ouïes de ventilation. Respectez les consignes du fabricant concernant l'installation de l'appareil.

8. Ne placez pas l'appareil à proximité d'une source de chaleur telle qu'un chauffage, une cuisinière ou tout appareil dégageant de la chaleur (y compris un ampli de puissance).
9. Ne supprimez jamais la sécurité des prises bipolaires ou des prises terre. Les prises bipolaires possèdent deux contacts de largeur différente. Le plus large est le contact de sécurité. Les prises terre possèdent deux contacts plus une mise à la terre servant de sécurité. Si la prise du bloc d'alimentation ou du cordon d'alimentation fourni ne correspond pas à celles de votre installation électrique, faites appel à un électricien pour effectuer le changement de prise.

10. Installez le cordon d'alimentation de telle façon que personne ne puisse marcher dessus et qu'il soit protégé d'arêtes coupantes. Assurez-vous que le cordon d'alimentation est suffisamment protégé, notamment au niveau de sa prise électrique et de l'endroit où il est relié à l'appareil; cela est également valable pour une éventuelle rallonge électrique.

11. Utilisez exclusivement des accessoires et des appareils supplémentaires recommandés par le fabricant.



12. Utilisez exclusivement des chariots, des diables, des présentoirs, des pieds et des surfaces de travail recommandés par le fabricant ou livrés avec le produit.

Déplacez précautionneusement tout chariot ou diable chargé pour éviter d'éventuelles blessures en cas de chute.

13. Débranchez l'appareil de la tension secteur en cas d'orage ou si l'appareil reste inutilisé pendant une longue période de temps.

14. Les travaux d'entretien de l'appareil doivent être effectués uniquement par du personnel qualifié. Aucun entretien n'est nécessaire sauf si l'appareil est endommagé de quelque façon que ce soit (dommages sur le cordon d'alimentation ou la prise par exemple), si un liquide ou un objet a pénétré à l'intérieur du châssis, si l'appareil a été exposé à la pluie ou à l'humidité, s'il ne fonctionne pas correctement ou à la suite d'une chute.

15. L'appareil doit être connecté à une prise secteur dotée d'une protection par mise à la terre.

16. La prise électrique ou la prise IEC de tout appareil dénué de bouton marche/arrêt doit rester accessible en permanence.



17. Mise au rebut appropriée de ce produit: Ce symbole indique qu'en accord avec la directive DEEE (2012/19/EU) et les lois en vigueur dans votre pays, ce produit ne doit pas être jeté avec les déchets ménagers. Ce produit doit être

déposé dans un point de collecte agréé pour le recyclage des déchets d'équipements électriques et électroniques (EEE). Une mauvaise manipulation de ce type de déchets pourrait avoir un impact négatif sur l'environnement et la santé à cause des substances potentiellement

dangereuses généralement associées à ces équipements. En même temps, votre coopération dans la mise au rebut de ce produit contribuera à l'utilisation efficace des ressources naturelles. Pour plus d'informations sur l'endroit où vous pouvez déposer vos déchets d'équipements pour le recyclage, veuillez contacter votre mairie ou votre centre local de collecte des déchets.

18. N'installez pas l'appareil dans un espace confiné tel qu'une bibliothèque ou meuble similaire.

19. Ne placez jamais d'objets enflammés, tels que des bougies allumées, sur l'appareil.

20. Gardez à l'esprit l'impact environnemental lorsque vous mettez des piles au rebut. Les piles usées doivent être déposées dans un point de collecte adapté.

21. Cet appareil peut être utilisé sous un climat tropical ou modéré avec des températures de 45°C maximum.

## DÉNI LÉGAL

Music Tribe ne peut être tenu pour responsable pour toute perte pouvant être subie par toute personne se fiant en partie ou en totalité à toute description, photographie ou affirmation contenue dans ce document. Les caractéristiques, l'apparence et d'autres informations peuvent faire l'objet de modifications sans notification. Toutes les marques appartiennent à leurs propriétaires respectifs. Midas, Klark Teknik, Lab Gruppen, Lake, Tannoy, Turbosound, TC Electronic, TC Helicon, Behringer, Bugera, Aston Microphones et Coolaudio sont des marques ou marques déposées de Music Tribe Global Brands Ltd. © Music Tribe Global Brands Ltd. 2021 Tous droits réservés.

## GARANTIE LIMITÉE

Pour connaître les termes et conditions de garantie applicables, ainsi que les informations supplémentaires et détaillées sur la Garantie Limitée de Music Tribe, consultez le site Internet [community.musictribe.com/pages/support#warranty](http://community.musictribe.com/pages/support#warranty).

## DE Wichtige Sicherheitshinweise



### Vorsicht

Die mit dem Symbol markierten Anschlüsse führen so viel Spannung, dass die Gefahr eines Stromschlags besteht. Verwenden Sie nur hochwertige, professionelle Lautsprecherkabel mit vorinstallierten 6,35 mm MONO-Klinkensteckern oder Lautsprecherstecker mit Drehverriegelung. Alle anderen Installationen oder Modifikationen sollten nur von qualifiziertem Fachpersonal ausgeführt werden.



### Achtung

Um eine Gefährdung durch Stromschlag auszuschließen, darf die Geräteabdeckung bzw. Geräterückwand nicht abgenommen werden. Im Innern des Geräts befinden sich keine vom Benutzer reparierbaren Teile. Reparaturarbeiten dürfen nur von qualifiziertem Personal ausgeführt werden.



### Achtung

Um eine Gefährdung durch Feuer bzw. Stromschlag auszuschließen, darf dieses Gerät weder Regen oder Feuchtigkeit ausgesetzt werden noch sollten Spritzwasser oder tropfende Flüssigkeiten in das Gerät gelangen können. Stellen Sie keine mit Flüssigkeit gefüllten Gegenstände, wie z. B. Vasen, auf das Gerät.



### Achtung

Die Service-Hinweise sind nur durch qualifiziertes Personal zu befolgen. Um eine Gefährdung durch Stromschlag zu vermeiden, führen Sie bitte keinerlei Reparaturen an dem Gerät durch, die nicht in der Bedienungsanleitung beschrieben sind. Reparaturen sind nur von qualifiziertem Fachpersonal durchzuführen.

1. Lesen Sie diese Hinweise.
2. Bewahren Sie diese Hinweise auf.
3. Beachten Sie alle Warnhinweise.
4. Befolgen Sie alle Bedienungshinweise.
5. Betreiben Sie das Gerät nicht in der Nähe von Wasser.
6. Reinigen Sie das Gerät mit einem trockenen Tuch.
7. Blockieren Sie nicht die Belüftungsschlitze. Beachten Sie beim Einbau des Gerätes die Herstellerhinweise.
8. Stellen Sie das Gerät nicht in der Nähe von Wärmequellen auf. Solche Wärmequellen sind z. B. Heizkörper, Herde oder andere Wärme erzeugende Geräte (auch Verstärker).
9. Entfernen Sie in keinem Fall die Sicherheitsvorrichtung von Zweipol- oder geerdeten Steckern. Ein Zweipolstecker hat zwei unterschiedlich breite Steckkontakte. Ein geerdeter Stecker hat zwei Steckkontakte und einen dritten Erdungskontakt. Der breitere Steckkontakt oder der zusätzliche

Erdungskontakt dient Ihrer Sicherheit. Falls das mitgelieferte Steckerformat nicht zu Ihrer Steckdose passt, wenden Sie sich bitte an einen Elektriker, damit die Steckdose entsprechend ausgetauscht wird.

10. Verlegen Sie das Netzkabel so, dass es vor Tritten und scharfen Kanten geschützt ist und nicht beschädigt werden kann. Achten Sie bitte insbesondere im Bereich der Stecker, Verlängerungskabel und an der Stelle, an der das Netzkabel das Gerät verlässt, auf ausreichenden Schutz.

11. Das Gerät muss jederzeit mit intaktem Schutzleiter an das Stromnetz angeschlossen sein.

12. Sollte der Hauptnetzstecker oder eine Gerätereckdose die Funktionseinheit zum Abschalten sein, muss diese immer zugänglich sein.

13. Verwenden Sie nur Zusatzgeräte/Zubehörteile, die laut Hersteller geeignet sind.



14. Verwenden Sie nur Wagen, Standvorrichtungen, Stative, Halter oder Tische, die vom Hersteller benannt oder im Lieferumfang des Geräts enthalten sind. Falls Sie einen

Wagen benutzen, seien Sie vorsichtig beim Bewegen der Wagen-Gerätkombination, um Verletzungen durch Stolpern zu vermeiden.

15. Ziehen Sie den Netzstecker bei Gewitter oder wenn Sie das Gerät längere Zeit nicht benutzen.

16. Lassen Sie alle Wartungsarbeiten nur von qualifiziertem Service-Personal ausführen. Eine Wartung ist notwendig, wenn das Gerät in irgendeiner Weise beschädigt wurde (z. B. Beschädigung des Netzkabels oder Steckers), Gegenstände oder Flüssigkeit in das Geräterinnere gelangt sind, das Gerät Regen oder Feuchtigkeit ausgesetzt wurde, das Gerät nicht ordnungsgemäß funktioniert oder auf den Boden gefallen ist.



17. Korrekte Entsorgung dieses Produkts: Dieses Symbol weist darauf hin, das Produkt entsprechend der WEEE Richtlinie (2012/19/EU) und der jeweiligen nationalen Gesetze nicht zusammen mit

Ihren Haushaltsabfällen zu entsorgen. Dieses Produkt sollte bei einer autorisierten Sammelstelle für Recycling elektrischer und elektronischer Geräte (EEE) abgegeben werden. Wegen bedenkllicher Substanzen, die generell mit elektrischen und elektronischen Geräten in Verbindung stehen, könnte eine unsachgemäße Behandlung dieser Abfallart eine negative Auswirkung auf Umwelt und Gesundheit haben. Gleichzeitig gewährleistet Ihr Beitrag zur richtigen Entsorgung dieses Produkts die effektive Nutzung natürlicher Ressourcen. Für weitere Informationen zur Entsorgung Ihrer Geräte bei einer Recycling-Stelle nehmen Sie bitte Kontakt zum zuständigen städtischen Büro, Entsorgungsamt oder zu Ihrem Haushaltsabfallentsorger auf.

18. Installieren Sie das Gerät nicht in einer beengten Umgebung, zum Beispiel Bücherregal oder ähnliches.

19. Stellen Sie keine Gegenstände mit offenen Flammen, etwa brennende Kerzen, auf das Gerät.

20. Beachten Sie bei der Entsorgung von Batterien den Umweltschutz-Aspekt. Batterien müssen bei einer Batterie-Sammelstelle entsorgt werden.

21. Dieses Gerät ist in tropischen und gemäßigten Klimazonen bis 45° C einsetzbar.

## HAFTUNGS-AUSSCHLUSS

Music Tribe übernimmt keine Haftung für Verluste, die Personen entstanden sind, die sich ganz oder teilweise auf hier enthaltene Beschreibungen, Fotos oder Aussagen verlassen haben. Technische Daten, Erscheinungsbild und andere Informationen können ohne vorherige Ankündigung geändert werden. Alle Warenzeichen sind Eigentum der jeweiligen Inhaber. Midas, Klark Teknik, Lab Gruppen, Lake, Tannoy, Turbosound, TC Electronic, TC Helicon, Behringer, Bugera, Aston Microphones und Coolaudio sind Warenzeichen oder eingetragene Warenzeichen der Music Tribe Global Brands Ltd. © Music Tribe Global Brands Ltd. 2021 Alle Rechte vorbehalten.

## BESCHRÄNKTE GARANTIE

Die geltenden Garantiebedingungen und zusätzliche Informationen bezüglich der von Music Tribe gewährten beschränkten Garantie finden Sie online unter [community.musictribe.com/pages/support#warranty](http://community.musictribe.com/pages/support#warranty).

## PT Instruções de Segurança Importantes



### Aviso!

Terminais marcados com o símbolo carregam corrente elétrica de magnitude suficiente para constituir um risco de choque elétrico. Use apenas cabos de alto-falantes de alta qualidade com plugues TS de ¼" ou plugues com trava de torção pré-instalados. Todas as outras instalações e modificações devem ser efetuadas por pessoas qualificadas.



Este símbolo, onde quer que o encontre, alerta-o para a leitura das instruções de manuseamento que acompanham o equipamento. Por favor leia o manual de instruções.



### Atenção

De forma a diminuir o risco de choque elétrico, não remover a cobertura (ou a secção de trás). Não existem peças substituíveis por parte do utilizador no seu interior. Para esse efeito recorrer a um técnico qualificado.



### Atenção

Para reduzir o risco de incêndios ou choques elétricos o aparelho não deve ser exposto à chuva nem à humidade. Além disso, não deve ser sujeito a salpicos, nem devem ser colocados em cima do aparelho objectos contendo líquidos, tais como jarras.



### Atenção

Estas instruções de operação devem ser utilizadas, em exclusivo, por técnicos de assistência qualificadas. Para evitar choques elétricos não proceda a reparações ou intervenções, que não as indicadas nas instruções de operação, salvo se possuir as qualificações necessárias. Para evitar choques elétricos não proceda a reparações ou intervenções, que não as indicadas nas instruções de operação. Só o deverá fazer se possuir as qualificações necessárias.

1. Leia estas instruções.
2. Guarde estas instruções.
3. Preste atenção a todos os avisos.
4. Siga todas as instruções.
5. Não utilize este dispositivo perto de água.
6. Limpe apenas com um pano seco.
7. Não obstrua as entradas de ventilação. Instale de acordo com as instruções do fabricante.
8. Não instale perto de quaisquer fontes de calor tais como radiadores, bocas de ar quente, fogões de sala ou outros aparelhos (incluindo amplificadores) que produzam calor.
9. Não anule o objectivo de segurança das fichas polarizadas ou do tipo de ligação à terra. Uma ficha polarizada dispõe de duas palhetas sendo uma mais larga do que a outra. Uma ficha do tipo ligação à terra dispõe

de duas palhetas e um terceiro dente de ligação à terra. A palheta larga ou o terceiro dente são fornecidos para sua segurança. Se a ficha fornecida não encaixar na sua tomada, consulte um electricista para a substituição da tomada obsoleta.

10. Proteja o cabo de alimentação de pisadelas ou apertos, especialmente nas fichas, extensões, e no local de saída da unidade. Certifique-se de que o cabo eléctrico está protegido. Verifique particularmente nas fichas, nos receptáculos e no ponto em que o cabo sai do aparelho.
11. O aparelho tem de estar sempre conectado à rede eléctrica com o condutor de protecção intacto.
12. Se utilizar uma ficha de rede principal ou uma tomada de aparelhos para desligar a unidade de funcionamento, esta deve estar sempre acessível.
13. Utilize apenas ligações/acessórios especificados pelo fabricante.



14. Utilize apenas com o carrinho, estrutura, tripé, suporte, ou mesa especificados pelo fabricante ou vendidos com o dispositivo. Quando utilizar um carrinho, tenha cuidado ao

mover o conjunto carrinho/dispositivo para evitar danos provocados pela terpidação.

15. Desligue este dispositivo durante as trovoadas ou quando não for utilizado durante longos períodos de tempo.

16. Qualquer tipo de reparação deve ser sempre efectuado por pessoal qualificado. É necessária uma reparação sempre que a unidade tiver sido de alguma forma danificada, como por exemplo: no caso do cabo de alimentação ou ficha se encontrarem danificados; na eventualidade de líquido ter sido derramado ou objectos terem caído para dentro do dispositivo; no caso da unidade ter estado exposta à chuva ou à humidade; se esta não funcionar normalmente, ou se tiver caído.



17. Correcta eliminação deste produto: este símbolo indica que o produto não deve ser eliminado juntamente com os resíduos domésticos, segundo a Directiva REEE (2012/19/EU) e a legislação nacional. Este produto deverá

ser levado para um centro de recolha licenciado para a reciclagem de resíduos de equipamentos eléctricos e electrónicos (EEE). O tratamento incorrecto deste tipo de resíduos pode ter um eventual impacto negativo no ambiente e na saúde humana devido a substâncias potencialmente perigosas que estão geralmente associadas aos EEE. Ao mesmo tempo, a sua colaboração para a eliminação correcta deste produto irá contribuir para a utilização eficiente dos recursos naturais. Para mais informação acerca dos locais onde poderá deixar o seu equipamento usado para reciclagem, é favor contactar os serviços municipais locais, a entidade de gestão de resíduos ou os serviços de recolha de resíduos domésticos.

18. Não instale em lugares confinados, tais como estantes ou unidades similares.

19. Não coloque fontes de chama, tais como velas acesas, sobre o aparelho.

20. Favor, obedecer os aspectos ambientais de descarte de bateria. Baterias devem ser descartadas em um ponto de coletas de baterias.

21. Esse aparelho pode ser usado em climas tropicais e moderados até 45°C.

## LEGAL RENUNCIANTE

O Music Tribe não se responsabiliza por perda alguma que possa ser sofrida por qualquer pessoa que dependa, seja de maneira completa ou parcial, de qualquer descrição, fotografia, ou declaração aqui contidas. Dados técnicos, aparências e outras informações estão sujeitas a modificações sem aviso prévio. Todas as marcas são propriedade de seus respectivos donos. Midas, Klark Teknik, Lab Gruppen, Lake, Tannoy, Turbosound, TC Electronic, TC Helicon, Behringer, Bugera, Aston Microphones e Coolaudio são marcas ou marcas registradas do Music Tribe Global Brands Ltd. © Music Tribe Global Brands Ltd. 2021 Todos direitos reservados.

## GARANTIA LIMITADA

Para obter os termos de garantia aplicáveis e condições e informações adicionais a respeito da garantia limitada do Music Tribe, favor verificar detalhes na íntegra através do website [community.musictribe.com/pages/support#warranty](http://community.musictribe.com/pages/support#warranty).

## IT Informazioni importanti



### Attenzione

I terminali contrassegnati da questo simbolo conducono una corrente elettrica di magnitudine sufficiente a costituire un rischio di scossa elettrica. Utilizzare solo cavi per altoparlanti professionali di alta qualità con jack sbilanciati da 6,35mm. o connettori con blocco a rotazione. Tutte le altre installazioni o modifiche devono essere eseguite esclusivamente da personale qualificato.



### Attenzione

Questo simbolo, ovunque appaia, avverte della presenza di una tensione pericolosa non isolata all'interno dello chassis, tensione che può essere sufficiente per costituire un rischio di scossa elettrica.



### Attenzione

Questo simbolo, ovunque appaia, segnala importanti istruzioni operative e di manutenzione nella documentazione allegata. Si invita a leggere il manuale.



### Attenzione

Per ridurre il rischio di scosse elettriche, non rimuovere il coperchio superiore (o la sezione posteriore). All'interno non ci sono parti riparabili dall'utente. Per la manutenzione rivolgersi a personale qualificato.



### Attenzione

Per ridurre il rischio di incendi o scosse elettriche, non esporre questo apparecchio a pioggia e umidità. L'apparecchio non deve essere esposto a gocciolio o schizzi di liquidi e nessun oggetto contenente liquidi, come vasi, deve essere collocato sull'apparecchio.



### Attenzione

Queste istruzioni di servizio sono destinate esclusivamente a personale qualificato. Per ridurre il rischio di scosse elettriche non eseguire interventi di manutenzione diversi da quelli contenuti nel manuale di istruzioni. Le riparazioni devono essere eseguite da personale di assistenza qualificato.

1. Leggere queste istruzioni.
2. Conservare queste istruzioni.
3. Prestare attenzione a tutti gli avvisi.
4. Applicare tutte le istruzioni.
5. Non utilizzare questo dispositivo vicino l'acqua.
6. Pulire esclusivamente con un panno asciutto.
7. Non bloccare le aperture di ventilazione. Installare in conformità con le istruzioni del produttore.
8. Non installare vicino a fonti di calore come radiatori, termoregolatori, stufe o altri apparecchi (inclusi amplificatori) che producono calore.

9. Non escludere la sicurezza fornita dalla spina polarizzata o con messa a terra. Una spina polarizzata ha due lame, una più larga dell'altra. Una spina con messa a terra ha due lame e un terzo polo di messa a terra. La lama larga o il terzo polo sono forniti per la vostra sicurezza. Se la spina fornita non si adatta alla presa, consultare un elettricista per la sostituzione della presa obsoleta.

10. Proteggere il cavo di alimentazione dal calpestio o essere schiacciato in particolare alle spine, prese di corrente e il punto in cui esce dall'apparecchio.

11. Utilizzare esclusivamente dispositivi/accessori specificati dal produttore.



12. Utilizzare solo carrelli, supporti, treppiedi, staffe o tavoli indicati dal produttore o venduti con l'apparecchio. Utilizzando un carrello, prestare attenzione quando si sposta la combinazione

carrello/apparecchio per evitare lesioni dovute al ribaltamento.

13. Scollegare questo apparecchio durante i temporali o se non è utilizzato per lunghi periodi di tempo.

14. Per tutte le riparazioni rivolgersi a personale qualificato. La manutenzione è necessaria quando l'apparecchio è danneggiato in qualsiasi modo, come danneggiamento del cavo di alimentazione o della spina, versamento di liquido o oggetti caduti nell'apparecchio, se l'apparecchio è stato esposto a pioggia o umidità, se non funziona normalmente o è caduto.

15. L'apparecchio deve essere collegato a una presa di corrente elettrica con messa a terra di protezione.

16. Se la spina o una presa del dispositivo è utilizzata come dispositivo di disconnessione, deve essere facilmente utilizzabile.



17. Smaltimento corretto di questo prodotto: questo simbolo indica che questo dispositivo non deve essere smaltito insieme ai rifiuti domestici, secondo la Direttiva RAEE (2012/19/UE) e la vostra legislazione

nazionale. Questo prodotto deve essere portato in un centro di raccolta autorizzato per il riciclaggio di rifiuti di apparecchiature elettriche ed elettroniche (RAEE). La cattiva gestione di questo tipo di rifiuti potrebbe avere un possibile impatto negativo sull'ambiente e sulla salute umana a causa di sostanze potenzialmente pericolose che sono generalmente associate alle apparecchiature elettriche ed elettroniche. Nello stesso tempo la vostra collaborazione al corretto smaltimento di questo prodotto contribuirà all'utilizzo efficiente delle risorse naturali. Per ulteriori informazioni su dove è possibile trasportare le apparecchiature per il riciclaggio vi invitiamo a contattare l'ufficio comunale locale o il servizio di raccolta dei rifiuti domestici.

18. Non installare in uno spazio ristretto, come in una libreria o in una struttura simile.

19. Non collocare sul dispositivo fonti di fiamme libere, come candele accese.

20. Per lo smaltimento delle batterie, tenere in considerazione gli aspetti ambientali. Le batterie devono essere smaltite in un punto di raccolta delle batterie esauste.

21. Questo apparecchio può essere usato in climi tropicali e temperati fino a 45°C.

## DISCLAIMER LEGALE

Music Tribe non si assume alcuna responsabilità per eventuali danni che possono essere subiti da chiunque si affidi in tutto o in parte a qualsiasi descrizione, fotografia o dichiarazione contenuta qui. Specifiche tecniche, aspetti e altre informazioni sono soggette a modifiche senza preavviso. Tutti i marchi sono di proprietà dei rispettivi titolari. Midas, Klark Teknik, Lab Gruppen, Lake, Tannoy, Turbosound, TC Electronic, TC Helicon, Behringer, Bugera, Aston Microphones e Coolaudio sono marchi o marchi registrati di Music Tribe Global Brands Ltd. © Music Tribe Global Brands Ltd. 2021 Tutti i diritti riservati.

## GARANZIA LIMITATA

Per i termini e le condizioni di garanzia applicabili e le informazioni aggiuntive relative alla garanzia limitata di Music Tribe, consultare online i dettagli completi su [community.musictribe.com/pages/support#warranty](http://community.musictribe.com/pages/support#warranty).

## NL Belangrijke veiligheidsvoorschriften



### Waarschuwing

Aansluitingen die gemerkt zijn met het symbool voeren een zodanig hoge spanning dat ze een risico vormen voor elektrische schokken. Gebruik uitsluitend kwalitatief hoogwaardige, in de handel verkrijgbare luidsprekerkabels die voorzien zijn van ¼" TS stekkers. Laat uitsluitend gekwalificeerd personeel alle overige installatie- of modificatiehandelingen uitvoeren.



Dit symbool wijst u altijd op belangrijke bedienings- en onderhoudsvoorschriften in de bijbehorende documenten. Wij vragen u dringend de handleiding te lezen.



### Attentie

Verwijder in geen geval de bovenste afdekking (van het achterste gedeelte) anders bestaat er gevaar voor een elektrische schok. Het apparaat bevat geen te onderhouden onderdelen. Reparatiewerkzaamheden mogen uitsluitend door gekwalificeerd personeel uitgevoerd worden.



### Attentie

Om het risico op brand of elektrische schokken te beperken, dient u te voorkomen dat dit apparaat wordt blootgesteld aan regen en vocht. Het apparaat mag niet worden blootgesteld aan neerdruppelend of opspattend water en er mogen geen met water gevulde voorwerpen – zoals een vaas – op het apparaat worden gezet.



### Attentie

Deze onderhoudsinstructies zijn uitsluitend bedoeld voor gekwalificeerd onderhoudspersoneel. Om elektrische schokken te voorkomen, mag u geen andere onderhoudshandelingen verrichten dan in de bedieningsinstructies vermeld staan. Reparatiewerkzaamheden mogen alleen uitgevoerd worden door gekwalificeerd onderhoudspersoneel.

1. Lees deze voorschriften.
2. Bewaar deze voorschriften.
3. Neem alle waarschuwingen in acht.
4. Volg alle voorschriften op.
5. Gebruik dit apparaat niet in de buurt van water.
6. Reinig het uitsluitend met een droge doek.
7. Let erop geen van de ventilatie-openingen te bedekken. Plaats en installeer het volgens de voorschriften van de fabrikant.
8. Het apparaat mag niet worden geplaatst in de buurt van radiatoren, warmte-uitlaten, kachels of andere zaken (ook versterkers) die warmte afgeven.

9. Maak de veiligheid waarin door de polarisatie- of aardingsstekker wordt voorzien, niet ongedaan. Een polarisatiestekker heeft twee bladen, waarvan er een breder is dan het andere. Een aardingsstekker heeft twee bladen en een derde uitsteeksel voor de aarding. Het bredere blad of het derde uitsteeksel zijn er voor uw veiligheid. Mocht de geleverde stekker niet in uw stopcontact passen, laat het contact dan door een elektricien vervangen.

10. Om beschadiging te voorkomen, moet de stroomleiding zo gelegd worden dat er niet kan worden overgelopen en dat ze beschermd is tegen scherpe kanten. Zorg zeker voor voldoende bescherming aan de stekkers, de verlengkabels en het punt waar het netsnoer het apparaat verlaat.

11. Het toestel met altijd met een intacte aarddraad aan het stroomnet aangesloten zijn.

12. Wanneer de stekker van het hoofdnetwerk of een apparaatstopcontact de functionele eenheid voor het uitschakelen is, dient deze altijd toegankelijk te zijn.

13. Gebruik uitsluitend door de producent gespecificeerd toebehoren c.q. onderdelen.



14. Gebruik het apparaat uitsluitend in combinatie met de wagen, het statief, de driepoot, de beugel of tafel die door de producent is aangegeven, of die in combinatie met het apparaat wordt verkocht.

Bij gebruik van een wagen dient men voorzichtig te zijn bij het verrijden van de combinatie wagen/apparaat en letsel door vallen te voorkomen.

15. Bij onweer en als u het apparaat langere tijd niet gebruikt, haalt u de stekker uit het stopcontact.

16. Laat alle voorkomende reparaties door vakkundig en bevoegd personeel uitvoeren. Reparatiewerkzaamheden zijn nodig als het toestel op enige wijze beschadigd is geraakt, bijvoorbeeld als de hoofd-stroomkabel of -stekker is beschadigd, als er vloeistof of voorwerpen in terecht zijn gekomen, als het aan regen of vochtigheid heeft bloot-gestaan, niet normaal functioneert of wanneer het is gevallen.



17. Correcte afvoer van dit product: dit symbool geeft aan dat u dit product op grond van de AEEA-richtlijn (2012/19/EU) en de nationale wetgeving van uw land niet met het gewone huishoudelijke afval mag

weggoeien. Dit product moet na afloop van de nuttige levensduur naar een officiële inzamelpost voor afgedankte elektrische en elektronische apparatuur (AEEA) worden gebracht, zodat het kan worden gerecycled. Vanwege de potentieel gevaarlijke stoffen die in elektrische en elektronische apparatuur kunnen voorkomen, kan een onjuiste afvoer van afval van het onderhavige type een negatieve invloed op het milieu en de menselijke gezondheid hebben. Een juiste afvoer van dit product is echter niet alleen beter voor het milieu en de gezondheid, maar draagt tevens bij aan een doelmatiger gebruik

van de natuurlijke hulpbronnen. Voor meer informatie over de plaatsen waar u uw afgedankte apparatuur kunt inleveren, kunt u contact opnemen met uw gemeente of de plaatselijke reinigingsdienst.

18. Installeer niet in een kleine ruimte, zoals een boekenkast of iets dergelijks.

19. Plaats geen open vlammen, zoals brandende kaarsen, op het apparaat.

20. Houd rekening met de milieuaspecten van het afvoeren van batterijen. Batterijen moeten bij een inzamelpunt voor batterijen worden ingeleverd.

21. Dit apparaat kan worden gebruikt in tropische en gematigde klimaten tot 45 °C.

## WETTELIJKE ONTKENNING

Music Tribe aanvaardt geen aansprakelijkheid voor enig verlies dat kan worden geleden door een persoon die geheel of gedeeltelijk vertrouwt op enige beschrijving, foto of verklaring hierin. Technische specificaties, verschijningen en andere informatie kunnen zonder voorafgaande kennisgeving worden gewijzigd. Alle handelsmerken zijn eigendom van hun respectievelijke eigenaren. Midas, Klark Teknik, Lab Gruppen, Lake, Tannoy, Turbosound, TC Electronic, TC Helicon, Behringer, Bugera, Aston Microphones en Coolaudio zijn handelsmerken of gedeponeerde handelsmerken van Music Tribe Global Brands Ltd. © Music Tribe Global Brands Ltd. 2021 Alle rechten voorbehouden.

## BEPERKTE GARANTIE

Voor de toepasselijke garanti voorwaarden en aanvullende informatie met betrekking tot de beperkte garantie van Music Tribe, zie de volledige details online op [community.musictribe.com/pages/support#warranty](http://community.musictribe.com/pages/support#warranty).

## SE Viktiga säkerhetsanvisningar



### Varning

Uttag markerade med symbolen leder elektrisk strömstyrka som är tillräckligt stark för att utgöra en risk för elchock. Använd endast högkvalitativa, kommersiellt tillgängliga högtalarkablar med förhåndsinstallerade ¼" TS-kontakter. All annan installering eller modifiering bör endast utföras av kompetent personal.



Den här symbolen hänvisar till viktiga punkter om användning och underhåll i den medföljande dokumentationen. Var vänlig och läs bruksanvisningen.



### Försiktighet

Minska risken för elektriska stötar genom att aldrig ta av höljet upptill på apparaten (eller ta av baksidan). Inuti apparaten finns det inga delar som kan repareras av användaren. Endast kvalificerad personal får genomföra reparationer.



### Försiktighet

För att minska risken för brand och elektriska stötar ska apparaten skyddas mot regn och fukt. Apparaten går inte utsattas för dropp eller spill och inga vattenbehållare som vaser etc. får placeras på den.



### Försiktighet

Serviceinstruktionen är enbart avsedd för kvalificerad servicepersonal. För att undvika risker genom elektriska stötar, genomför inga reparationer på apparaten, vilka inte är beskrivna i bruksanvisningen. Endast kvalificerad fackpersonal får genomföra reparationerna.

1. Läs dessa anvisningar.
2. Spara dessa anvisningar.
3. Beakta alla varningar.
4. Följ alla anvisningar.
5. Använd inte apparaten i närheten av vatten.
6. Rengör endast med torr trasa.
7. Blockera inte ventilationsöppningarna. Installera enligt tillverkarens anvisningar.
8. Installera aldrig intill värmekällor som värme-element, varmluftsintag, spisar eller annan utrustning som avger värme (inklusive förstärkare).
9. Ändra aldrig en polariserad eller jordad kontakt. En polariserad kontakt har två blad – det ena bredare än det andra. En jordad kontakt har två blad och ett tredje jordstift. Det breda bladet eller jordstiftet är till för din säkerhet. Om den medföljande kontakten inte passar i ditt uttag, ska du kontakta en elektriker för att få uttaget bytt.

10. Förlägg elkablen så, att det inte är möjligt att trampa på den och att den är skyddad mot skarpa kanter och inte kan skadas. Ge i synnerhet akt på områdena omkring stickkontaktarna, förlängningskablarna och på det ställe, där elkablen lämnar apparaten, är tillräckligt skyddade.

11. Apparaten måste alltid vara ansluten till elnätet med intakt skyddsledare.

12. Om huvudkontakten, eller ett apparatuttag, fungerar som avstängningsenhet måste denna alltid vara tillgänglig.

13. Använd endast tillkopplingar och tillbehör som angetts av tillverkaren.



14. Använd endast med vagn, stativ, trefot, hållare eller bord som angetts av tillverkaren, eller som sålts tillsammans med apparaten. Om du använder en vagn, var försiktig, när du

förflyttar kombinationen vagn-apparat, för att förhindra olycksfall genom snubbling.

15. Dra ur anslutningskontakten und åskväder eller när apparaten inte ska användas under någon längre tid.

16. Låt kvalificerad personal utföra all service. Service är nödvändig när apparaten har skadats, t.ex. när en elkabel eller kontakt är skadad, vätska eller främmande föremål har kommit in i apparaten, eller när den har fallit i golvet.

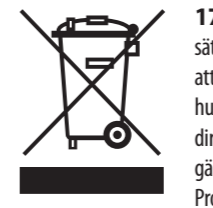

17. Kassera produkten på rätt sätt: den här symbolen indikerar att produkten inte ska kastas i hushållssoporna, enligt WEEE direktivet (2012/19/EU) och gällande, nationell lagstiftning. Produkten ska lämnas till ett

auktoreriserat återvinningsställe för elektronisk och elektrisk utrustning (EEE). Om den här sortens avfall hanteras på fel sätt kan miljön, och människors hälsa, påverkas negativt på grund av potentiella risksubstanser som ofta associeras med EEE. Avfallshanterar produkten däremot på rätt sätt bidrar detta till att naturens resurser används på ett bra sätt. Kontakta kommun, ansvarig förvaltning eller avfallshanteringsföretag för mer information om återvinningscentral där produkten kan lämnas

18. Installera inte i ett trångt utrymme, t.ex. i en bokhylla eller liknande enhet.

19. Placera inte källor med öppen eld, t.ex. tända ljus, på apparaten.

20. Tänk på miljöaspekterna vid kassering av batterier. Batterier måste kasseras på ett batteriuppsamlingsställe.

21. Denna apparat kan användas i tropiska och mätliga klimat upp till 45 °C.

## FRISKRIVNINGSKLAUSUL

Music Tribe tar inget ansvar för någon förlust som kan drabbas av någon person som helt eller delvis förlitar sig på någon beskrivning, fotografi eller uttalande som finns här. Tekniska specifikationer, utseenden och annan information kan ändras utan föregående meddelande.

Alla varumärken tillhör respektive ägare. Midas, Klark Teknik, Lab Gruppen, Lake, Tannoy, Turbosound, TC Electronic, TC Helicon, Behringer, Bugera, Aston Microphones och Coolaudio är varumärken eller registrerade varumärken som tillhör Music Tribe Global Brands Ltd. © Music Tribe Global Brands Ltd. 2021 Alla Rättigheter reserverade.

## BEGRÄNSAD GARANTI

För tillämpliga garantivillkor och ytterligare information om Music Tribes begränsade garanti, se fullständig information online på [community.musictribe.com/pages/support#warranty](http://community.musictribe.com/pages/support#warranty).

## PL Ważne informacje o bezpieczeństwie



### Uwaga

Terminale oznaczone symbolem przenoszą wystarczająco wysokie napięcie elektryczne, aby stworzyć ryzyko porażenia prądem. Używaj wyłącznie wysokiej jakości fabrycznie przygotowanych kabli z zainstalowanymi wtyczkami ¼" TS. Wszystkie inne instalacje lub modyfikacje powinny być wykonywane wyłącznie przez wykwalifikowany personel techniczny.



Ten symbol informuje o ważnych wskazówkach dotyczących obsługi i konserwacji urządzenia w dołączonej dokumentacji. Proszę przeczytać stosowne informacje w instrukcji obsługi.



### Uwaga

W celu wyeliminowania zagrożenia porażenia prądem zabrania się zdejmowania obudowy lub tylnej ścianki urządzenia. Elementy znajdujące się we wnętrzu urządzenia nie mogą być naprawiane przez użytkownika. Naprawy mogą być wykonywane jedynie przez wykwalifikowany personel.



### Uwaga

W celu wyeliminowania zagrożenia porażenia prądem lub zapalenia się urządzenia nie wolno wystawiać go na działanie deszczu i wilgotności oraz dopuszczać do tego, aby do wnętrza dostała się woda lub inna ciecz. Nie należy stawiać na urządzeniu napełnionych cieżką przedmiotów takich jak np. wazon lub szklanka.



### Uwaga

Prace serwisowe mogą być wykonywane jedynie przez wykwalifikowany personel. W celu uniknięcia zagrożenia porażenia prądem nie należy wykonywać żadnych manipulacji, które nie są opisane w instrukcji obsługi. Naprawy wykonywane mogą być jedynie przez wykwalifikowany personel techniczny.

1. Proszę przeczytać poniższe wskazówki.
  2. Proszę przechowywać niniejszą instrukcję.
  3. Należy przestrzegać wszystkich wskazówek ostrzegawczych.
  4. Należy postępować zgodnie z instrukcją obsługi.
  5. Urządzenia nie wolno używać w pobliżu wody.
  6. Urządzenie można czyścić wyłącznie suchą szmatką.
  7. Nie zasłaniać otworów wentylacyjnych.
- W czasie podłączania urządzenia należy przestrzegać zaleceń producenta.

8. Nie stawiać urządzenia w pobliżu źródeł ciepła takich, jak grzejniki, piece lub urządzenia produkujące ciepło (np. wzmacniacze).

9. W żadnym wypadku nie należy usuwać zabezpieczeń z wtyczek dwubiegunowych oraz wtyczek z uziemieniem. Wtyczka dwubiegunowa posiada dwa wtyki kontaktowe o różnej szerokości. Wtyczka z uziemieniem ma dwa wtyki kontaktowe i trzeci wtyk uziemienia. Szerszy wtyk kontaktowy lub dodatkowy wtyk uziemienia służą do zapewnienia bezpieczeństwa użytkowników. Jeśli format wtyczki urządzenia nie odpowiada standardowi gniazdka, proszę zwrócić się do elektryka z prośbą o wymienienie gniazda.

10. Kabel sieciowy należy ułożyć tak, aby nie był narażony na deptanie i działanie ostrych krawędzi, co mogłoby doprowadzić do jego uszkodzenia. Szczególną uwagę zwrócić należy na odpowiednią ochronę miejsc w pobliżu wtyczek i przedłużaczy oraz miejsce, w którym kabel sieciowy przymocowany jest do urządzenia.

11. Urządzenie musi być zawsze podłączone do sieci sprawnym przewodem z uziemieniem.

12. Jeżeli wtyk sieciowy lub gniazdo sieciowe w urządzeniu pełni funkcję wyłącznika, to muszą one być zawsze łatwo dostępne.

13. Używać wyłącznie sprzętu dodatkowego i akcesoriów zgodnie z zaleceniami producenta.



14. Używać jedynie zalecanych przez producenta lub znajdujących się w zestawie wózków, stojaków, statywów, uchwytów i stołów. W przypadku

posługiwania się wózkiem należy zachować szczególną ostrożność w trakcie przewożenia zestawu, aby uniknąć niebezpieczeństwa potknięcia się i zranienia.

15. W trakcie burzy oraz na czas dłuższego nieużywania urządzenia należy wyjąć wtyczkę z gniazdka sieciowego.

16. Wykonywanie wszelkich napraw należy zlecać jedynie wykwalifikowanemu pracownikowi serwisu. Przeprowadzenie przeglądu technicznego staje się konieczne, jeśli urządzenie zostało uszkodzone w jakikolwiek sposób (dotyczy to także kabla sieciowego lub wtyczki), jeśli do wnętrza urządzenia dostały się przedmioty lub ciecz, jeśli urządzenie wystawione było na działanie deszczu lub wilgoci, jeśli urządzenie nie funkcjonuje poprawnie oraz kiedy spadło na podłogę.



17. Prawidłowa utylizacja produktu: Ten symbol wskazuje, że tego produktu nie należy wyrzucać razem ze zwykłymi odpadami domowymi, tylko zgodnie z dyrektywą w sprawie zużytego sprzętu

elektrycznego i elektronicznego (WEEE) (2012/19/EU) oraz przepisami krajowymi. Niniejszy produkt należy przekazać do autoryzowanego punktu zbiórki zużytego sprzętu elektrycznego i elektronicznego. Niewłaściwe postępowanie z tego typu odpadami może wywołać szkodliwe działanie na środowisko naturalnej i

zdrowie człowieka z powodu potencjalnych substancji niebezpiecznych zaliczanych jako zużyty sprzęt elektryczny i elektroniczny. Jednocześnie, Twój wkład w prawidłową utylizację niniejszego produktu przyczynia się do oszczędnego wykorzystywania zasobów naturalnych. Szczegółowych informacji o miejscach, w których można oddawać zużyty sprzęt do recyklingu, udzielają urzędy miejskie, przedsiębiorstwa utylizacji odpadów lub najbliższy zakład utylizacji odpadów.

18. Nie instaluj w ograniczonej przestrzeni, takiej jak półka na książki lub podobny zestaw.

19. Nie stawiaj na urządzeniu źródeł otwartego ognia, takich jak zapalone świece.

20. Należy pamiętać o środowiskowych aspektach utylizacji baterii. Baterie należy utylizować w punkcie zbiórki baterii.

21. To urządzenie może być używane w klimacie tropikalnym i umiarkowanym do 45 °C.

## ZASTRZEŻENIA PRAWNE

Music Tribe nie ponosi odpowiedzialności za jakiegokolwiek straty, które mogą ponieść osoby, które polegają w całości lub w części na jakimkolwiek opisie, fotografii lub oświadczeniu zawartym w niniejszym dokumencie. Specyfikacje techniczne, wygląd i inne informacje mogą ulec zmianie bez powiadomienia. Wszystkie znaki towarowe są własnością ich odpowiednich właścicieli. Midas, Klark Teknik, Lab Gruppen, Lake, Tannoy, Turbosound, TC Electronic, TC Helicon, Behringer, Bugera, Aston Microphones i Coolaudio są znakami towarowymi lub zastrzeżonymi znakami towarowymi firmy Music Tribe Global Brands Ltd. © Music Tribe Global Brands Ltd. 2021 Wszystkie prawa zastrzeżone.

## OGRANICZONA GWARANCJA

Aby zapoznać się z obowiązującymi warunkami gwarancji i dodatkowymi informacjami dotyczącymi ograniczonej gwarancji Music Tribe, zapoznaj się ze wszystkimi szczegółami w trybie online pod adresem [community.musictribe.com/pages/support#warranty](https://community.musictribe.com/pages/support#warranty).

# XD80USB Components

1	2	3
4	5	6
7		
8		
9	10	
11	12	
13	14	15
16		
17	20	
18	19	21

# XD80USB Assembly

## Step 1: Stand

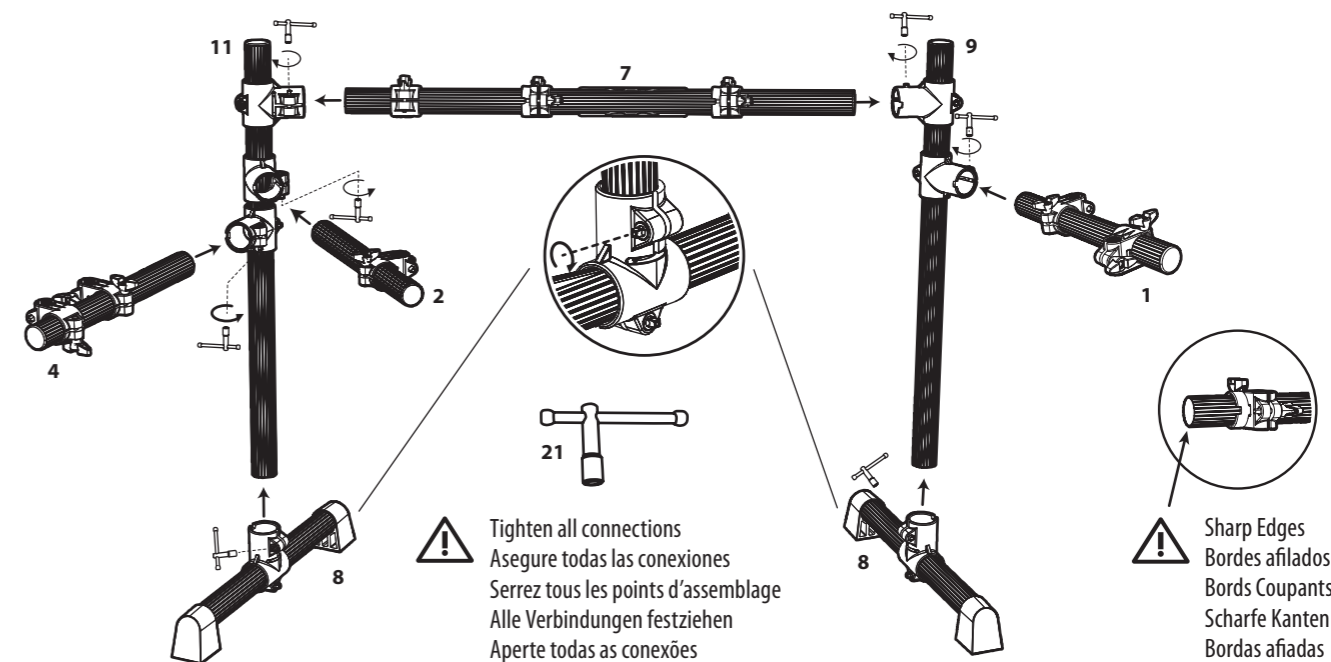

## Step 2: Cymbal Poles and Drum Brackets

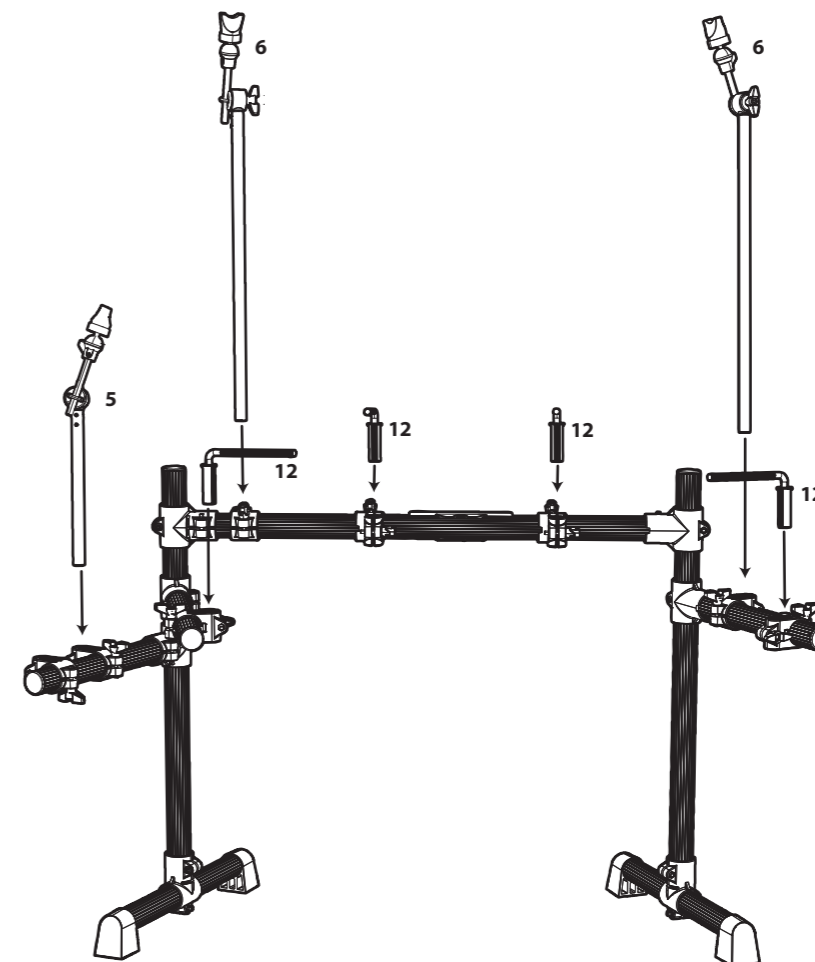

# XD80USB Assembly

EN

## Step 3: Drums and Drum Module

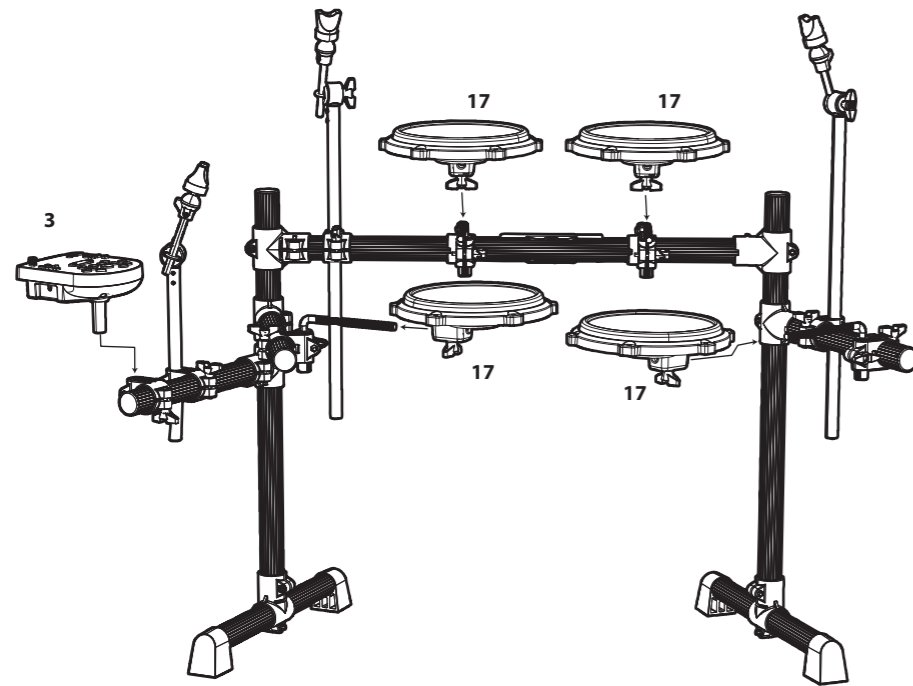

## Step 4: Cymbals

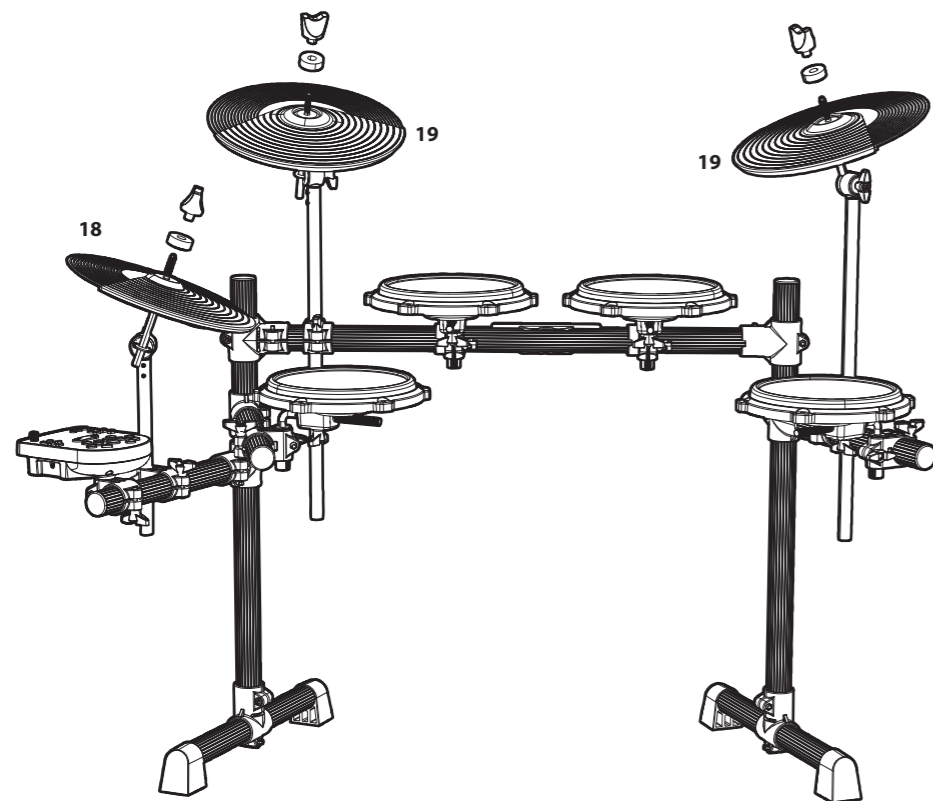

## Step 5: Kick Drum Stand

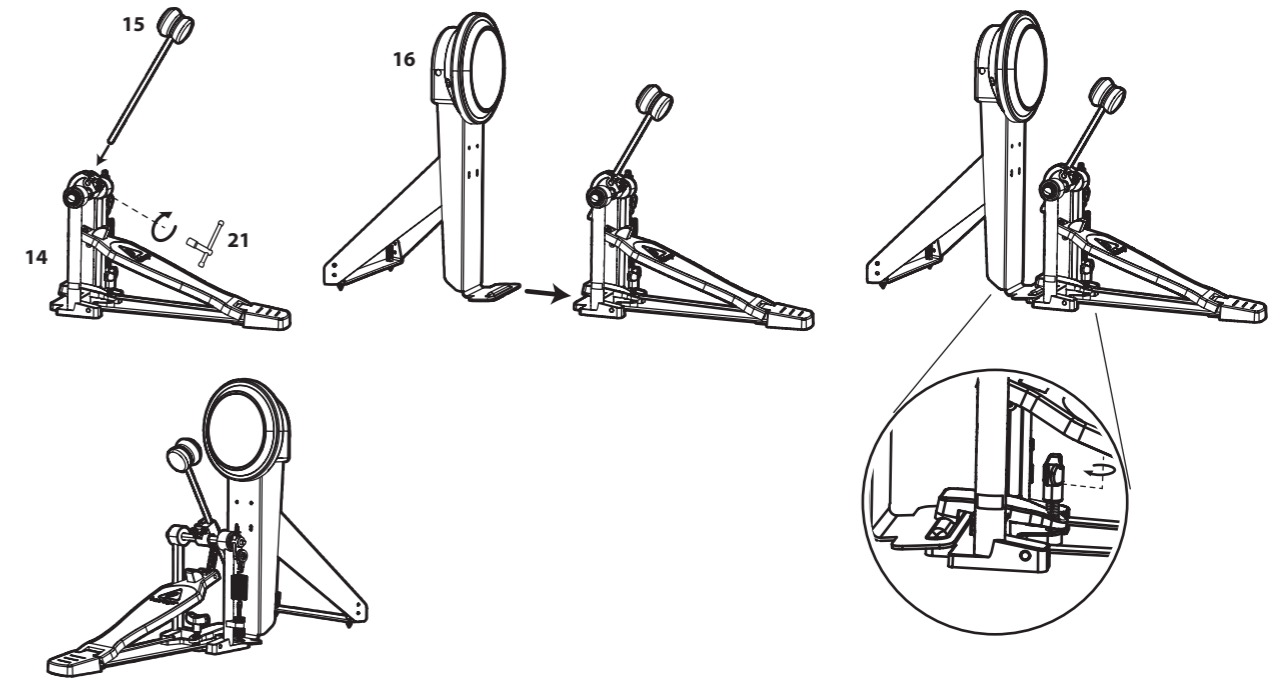

## Step 6: Adjustments

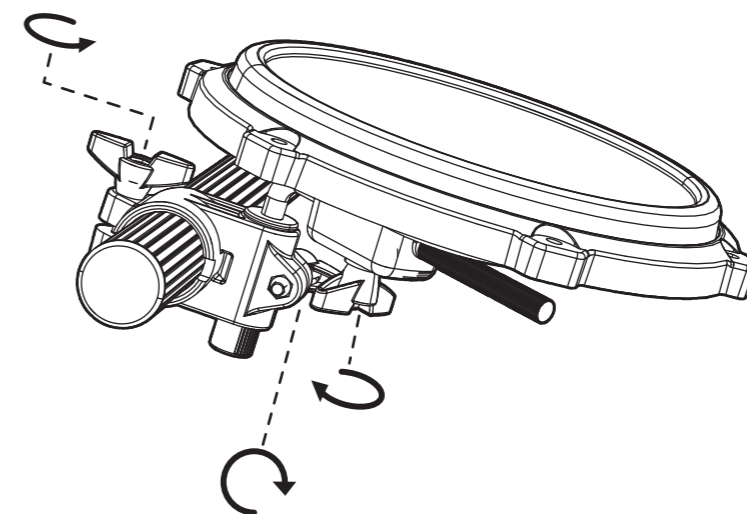



# XD80USB Hook-up

## Drum Module Connections

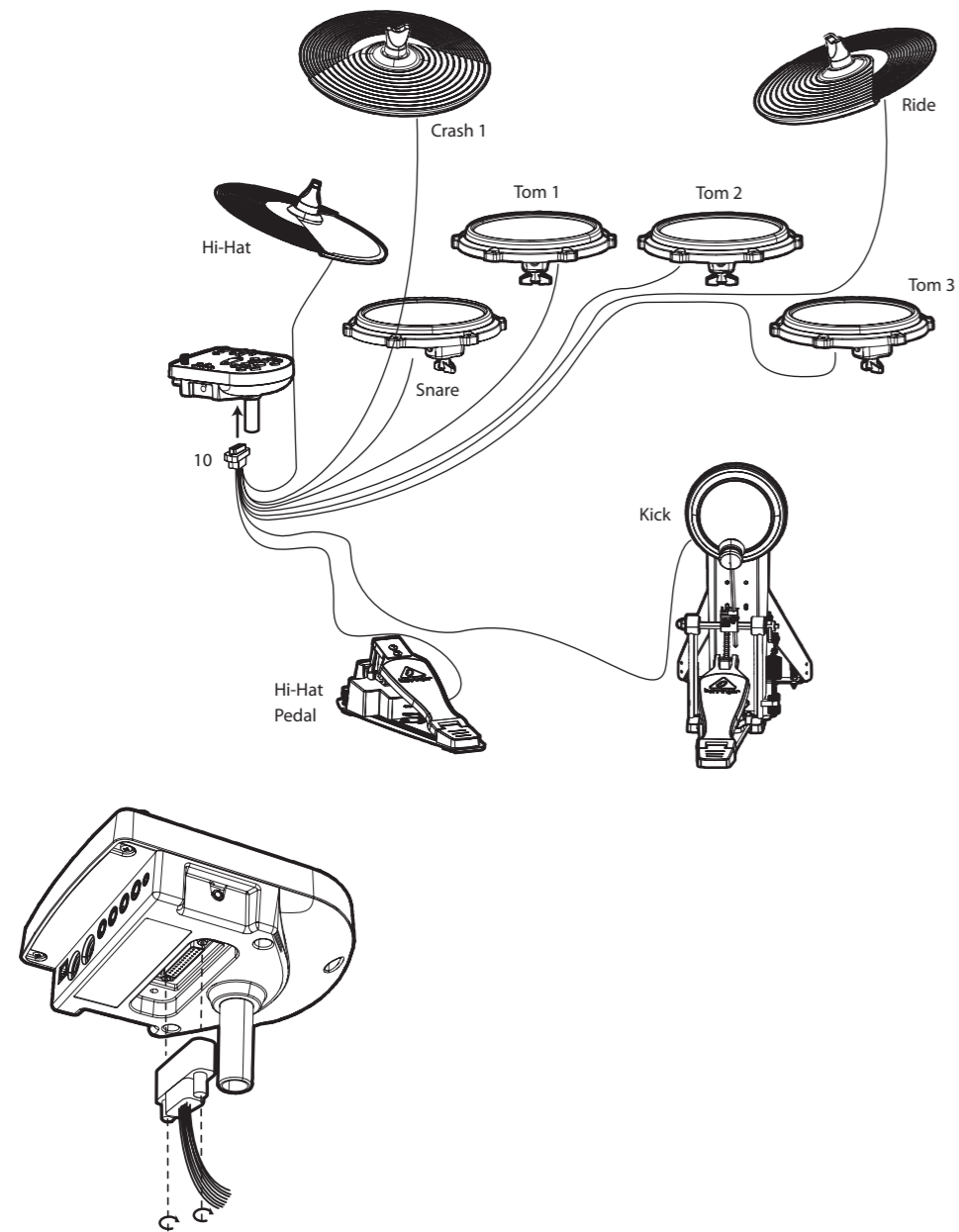

## Headphones

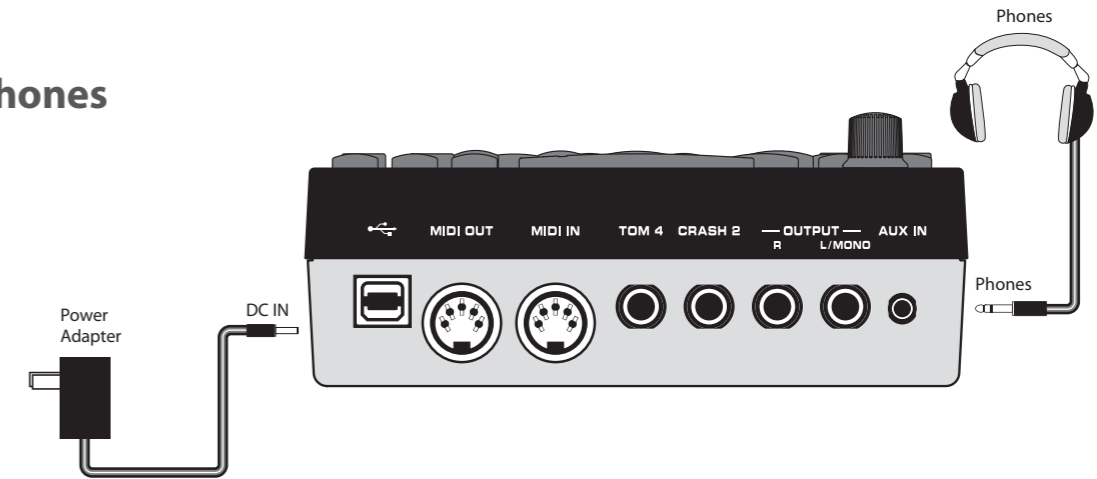

## Drum Practice

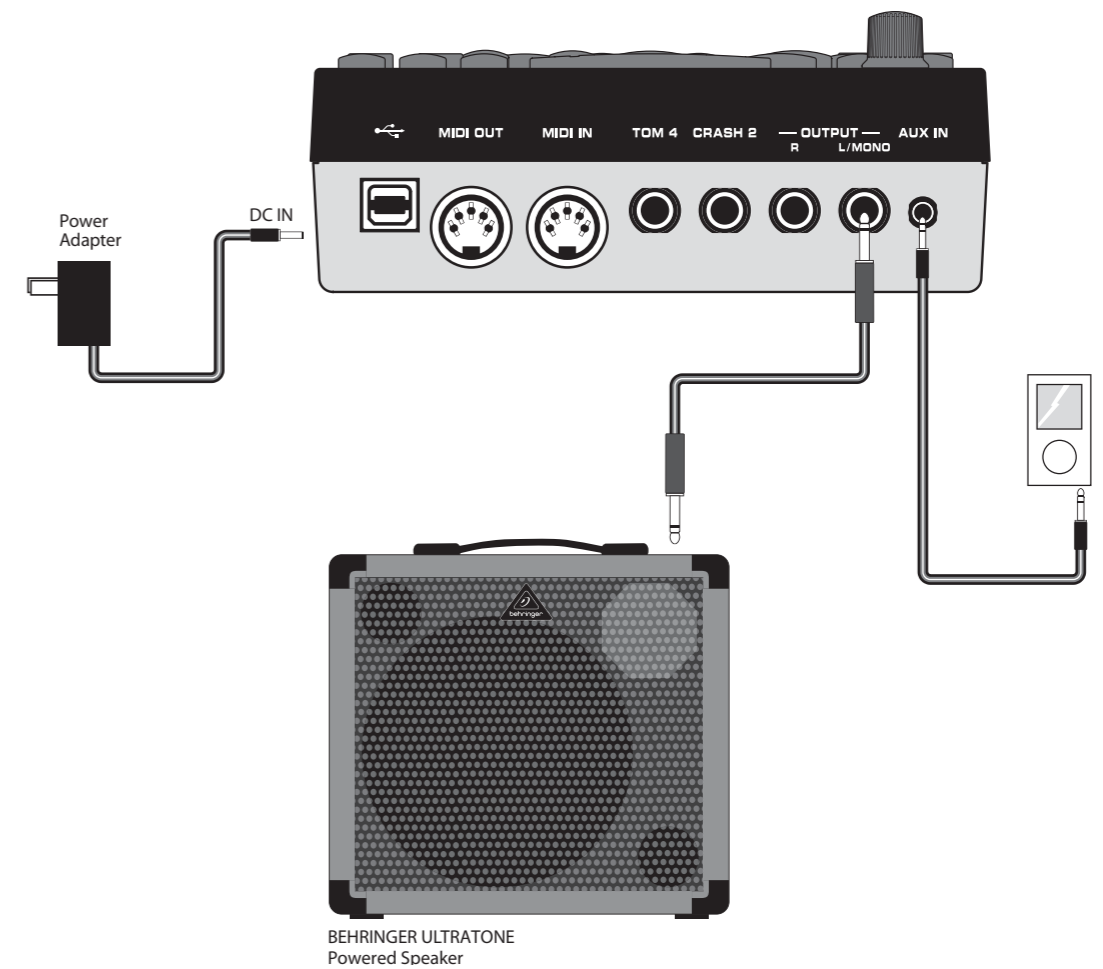

# XD80USB Hook-up

## MIDI to Computer

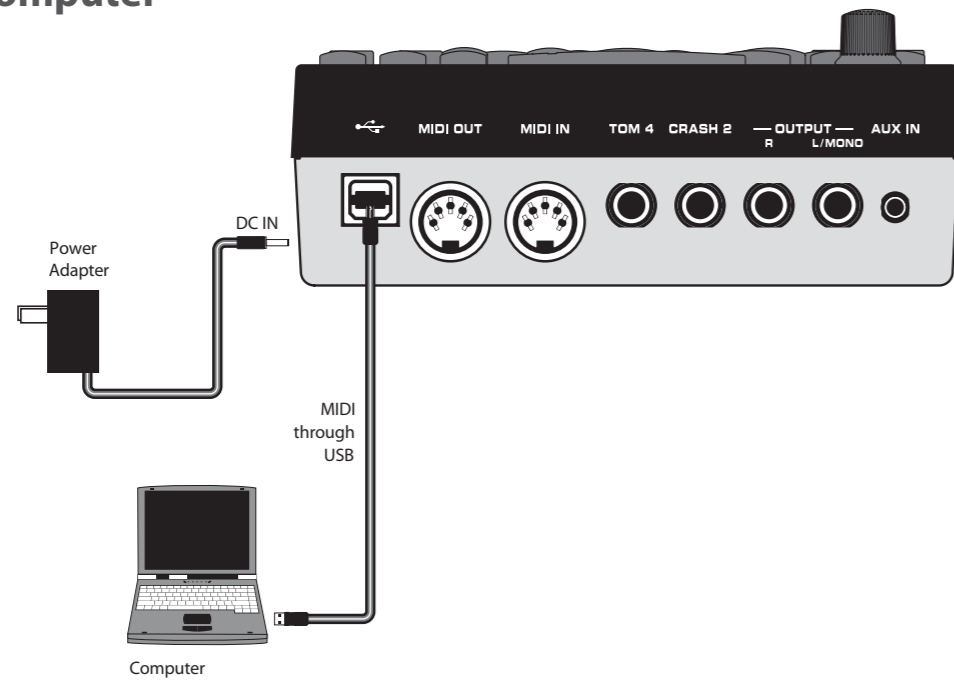

## MIDI to Controller

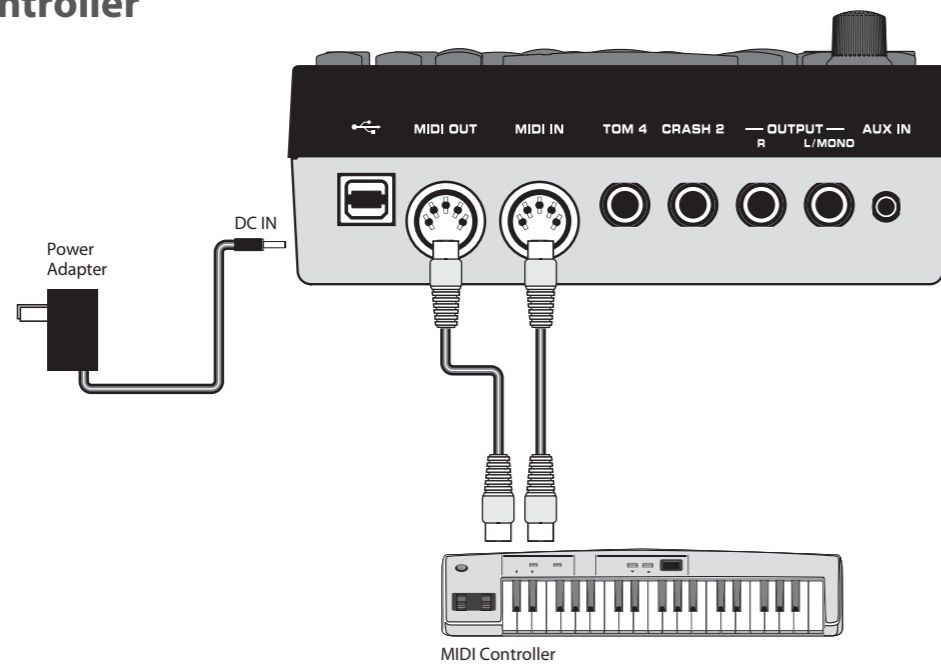

## Small Club

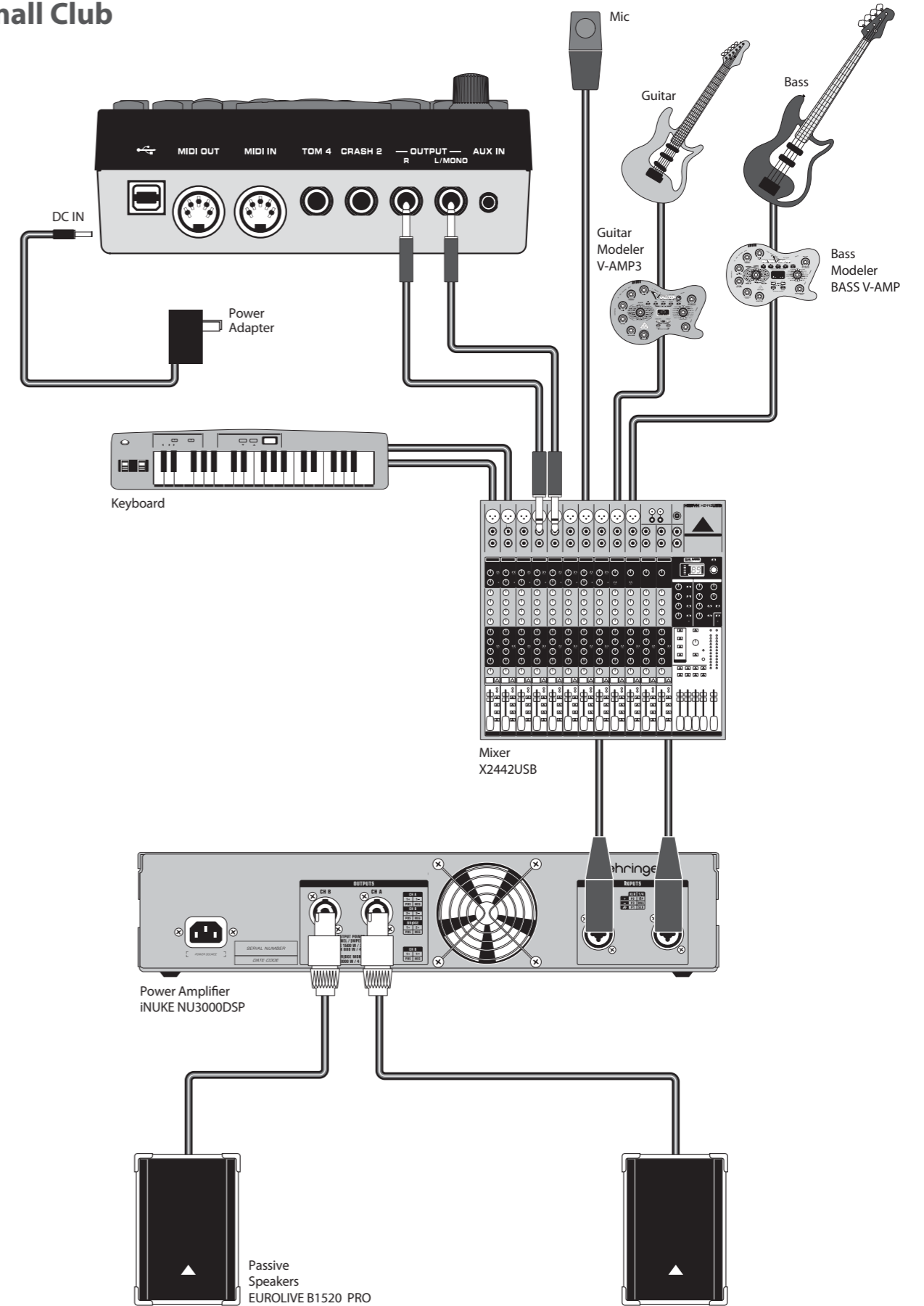

# XD80USB Controls

EN

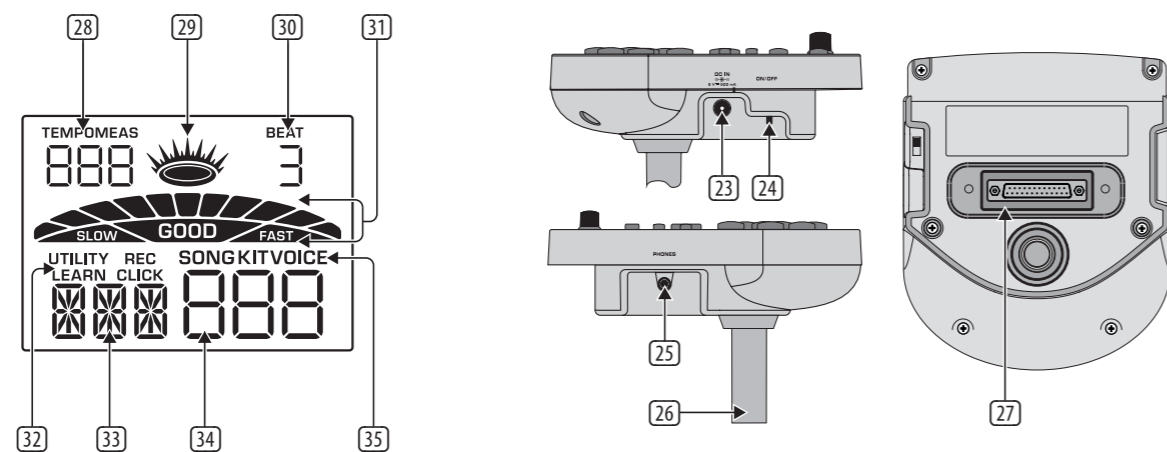
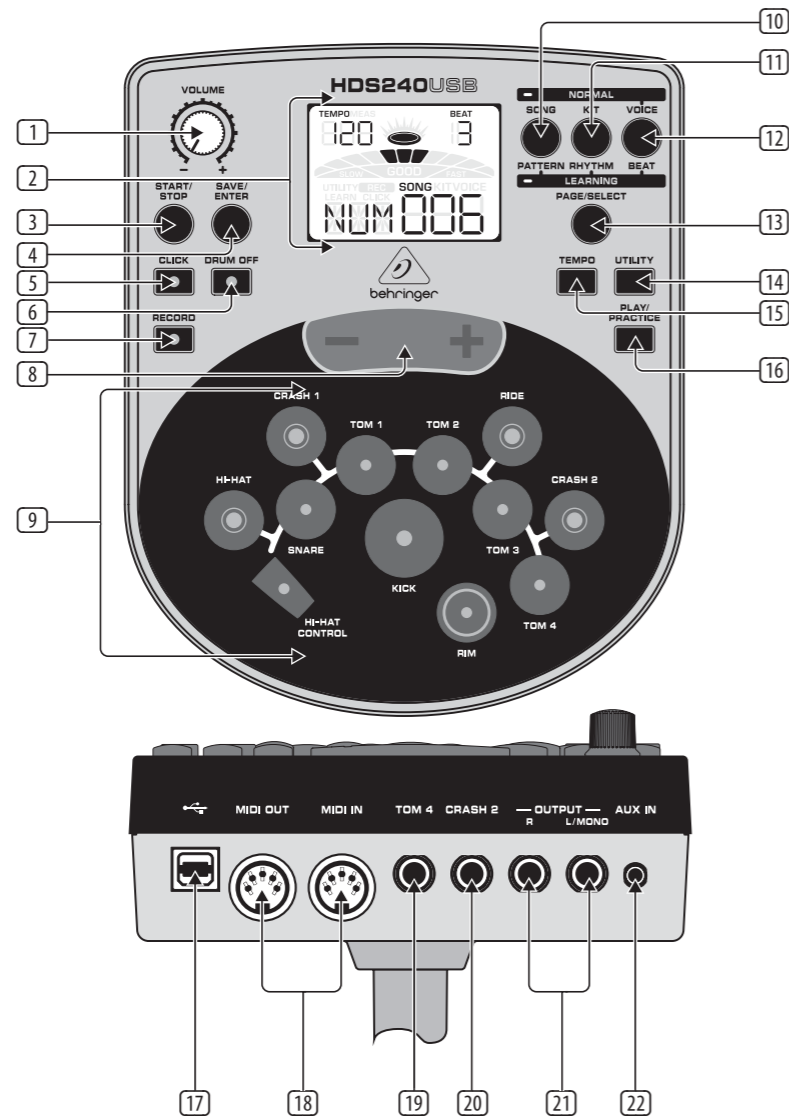

## EN Controls

- 1 **VOLUME** knob adjusts the master volume of the headphone output and main outputs.
- 2 **DISPLAY** shows the current status and selection. See Display below for details.
- 3 **START/STOP** button starts or stops playback of a SONG (in NORMAL mode) or a PATTERN, RHYTHM, or BEAT (in LEARNING mode).
- 4 **SAVE/ENTER** button saves a new kit.
- 5 **CLICK** button starts or stops the metronome.
- 6 **DRUM OFF** button mutes/unmutes the drum track of a SONG.
- 7 **RECORD** button is used to record your playing.
- 8 **Minus (-) and Plus (+)** buttons allow adjustment and selection of KITS, SONGS, VOICES, PATTERNS, RHYTHMS, BEATS, and adjusts the TEMPO, volume, etc.
- 9 Pad Select buttons allow the selection of the individual drum heads and cymbals. Press each one to hear its sound.
- 10 **SONG/PATTERN** button selects a SONG to play along to in NORMAL mode, or selects a PATTERN to play in LEARNING mode.
- 11 **KIT/RHYTHM** button selects a KIT to play in NORMAL mode, or selects a RHYTHM to play in LEARNING mode.
- 12 **VOICE/BEAT** button selects a VOICE for each pad or cymbal in NORMAL mode, or selects a BEAT to play in LEARNING mode.
- 13 **PAGE/SELECT** button. Press-and-hold to switch between NORMAL and LEARNING modes (pages). Press momentarily to cycle through and select available parameters.
- 14 **UTILITY** button allows adjustment of each pad's sensitivity, threshold, crosstalk, curve, and the splash sensitivity. It also allows you to turn local sounds on or off, or return to default settings.
- 15 **TEMPO** button allows you to adjust the tempo of the current SONG, PATTERN, RHYTHM, BEAT, or recording.
- 16 **PLAY/PRACTICE** button starts or stops a PATTERN, RHYTHM, or BEAT without being timed or scored. Press-and-hold to playback the last scoring session.
- 17 **USB** connection to a computer for receiving or transmitting MIDI information.
- 18 **MIDI I/O** connections allow input and output of MIDI information to other MIDI devices.
- 19 **TOM 4** Input for an optional 4th Tom Pad.
- 20 **CRASH 2** Input for an optional 2nd Crash.
- 21 **OUTPUT R/L/MONO** line-level outputs for connection to a mixer or active speaker.
- 22 **AUX IN** 1/8" stereo input connects an audio source such as an MP3 player, CD player, or computer audio output, to play along to.
- 23 **DC IN** connects to the supplied AC/DC power supply adapter.
- 24 **ON/OFF** switch turns the drum module on/off.
- 25 **PHONES** 1/8" stereo output for headphones. Make sure the volume control is turned down before connecting and wearing headphones.
- 26 Mounting tube for attaching the drum module to the drum kit frame.
- 27 DB25 connector for attaching the supplied cable harness.

## Display

- 28 **TEMP/MEASURE** indicator.
- 29 **HIT INDICATOR**, indicates a GOOD hit during learning or playing with the metronome.
- 30 **BEAT** indicator.
- 31 Moving display shows the metronome moving back and forth with the beat. SLOW/GOOD/FAST gives feedback of your timing during practice.
- 32 **UTILITY/REC/LEARN/CLICK** indicates the current mode.
- 33 **PARAMETER** displays the current parameter, such as NUM, VOL, PAN, PIT, etc.
- 34 **VALUE** indicates values such as the number of the current SONG, VOICE, or KIT (in NORMAL mode), PATTERN, RHYTHM, or BEAT number (in LEARNING mode), numeric EQ levels, volume levels, and some ON/OFF parameters.
- 35 **SONG/KIT/VOICE** indicates the current selection.

# XD80USB Controls

## ES Controles

- 1 El mando **VOLUME** le permite ajustar el volumen máster de la salida de auriculares y de la principal.
- 2 La **DISPLAY** le muestra el estado y la selección activa. Vea más adelante la descripción de la pantalla para más detalles.
- 3 El botón **START/STOP** le permite iniciar o detener la reproducción de una **SONG** (canción, en el modo **NORMAL**) o un **PATTERN** (patrón), **RHYTHM** (ritmo), o **BEAT** (en el modo **LEARNING**).
- 4 El botón **SAVE/ENTER** le permite almacenar un nuevo kit.
- 5 El botón **CLICK** le permite poner en marcha o detener el metrónomo.
- 6 El botón **DRUM OFF** anula/activa la pista de batería de una canción o **SONG**.
- 7 El botón **RECORD** le permite grabar su interpretación.
- 8 Los botones **Menos (-) y Más (+)** le permiten el ajuste y la selección de los distintos **KITS, SONGS, VOICES, PATTERNS, RHYTHMS, BEATS**, y el ajuste del **TEMPO**, volumen, etc.
- 9 Los botones Pad Select le permiten la selección de los parches de batería y platillos individuales. Pulse cada uno de ellos para escuchar su sonido.
- 10 El botón **SONG/PATTERN** le permite elegir una canción o **SONG** con la que tocar en el modo **NORMAL**, o elegir un patrón o **PATTERN** con el que tocar en el modo **LEARNING**.
- 11 El botón **KIT/RHYTHM** elige el **KIT** con el que tocar en el modo **NORMAL** o el ritmo **RHYTHM** a usar en el modo **LEARNING**.
- 12 El botón **VOICE/BEAT** le permite elegir un sonido o **VOICE** para cada parche o platillo en el modo **NORMAL** o elegir el **BEAT** a usar en el modo **LEARNING**.
- 13 Botón **PAGE/SELECT**. Manténgalo pulsado para cambiar entre los modos **NORMAL** y **LEARNING** (página). Púlselo de forma puntual para ir pasando y elegir los distintos parámetros disponibles.
- 14 El botón **UTILITY** le permite ajustar la sensibilidad, umbral, cruce de señal y curva de cada parche, así como la sensibilidad del platillo splash. También le permite activar o desactivar los sonidos locales o volver a los ajustes por defecto.
- 15 El botón **TEMPO** le permite ajustar el tempo de **SONG, PATTERN, RHYTHM, BEAT**, o de la grabación activa.
- 16 El botón **PLAY/PRACTICE** le permite poner en marcha o detener un **PATTERN, RHYTHM, o BEAT** sin grabarla. Mantenga pulsado este botón para reproducir la última sesión grabada.
- 17 Conexión **USB** a un ordenador para la recepción o transmisión de información **MIDI**.
- 18 Conexiones **MIDI I/O** que le permiten la entrada y salida de información **MIDI** hacia otros dispositivos **MIDI**.
- 19 Entrada **TOM 4** para un cuarto parche de timbal **Tom** opcional.
- 20 Entrada **CRASH 2** para un segundo platillo **Crash** opcional.
- 21 Salidas de nivel de línea **OUTPUT R/L/MONO** para la conexión a una mesa de mezclas o altavoces activos.
- 22 Entrada stereo de 3,5 mm **AUX IN** que le permite la conexión de una fuente audio como puede ser un reproductor **MP3, CD**, o salida audio de un ordenador, para tocar con esa señal.
- 23 La toma **DC IN** le permite conectar el adaptador de corriente **AC/DC** incluido.
- 24 El interruptor **ON/OFF** le permite encender/apagar este módulo de batería.
- 25 Salida stereo de 3,5 mm **PHONES** para la conexión de auriculares. Asegúrese de que el control **VOLUME** esté al mínimo antes de conectar y ponerse los auriculares.
- 26 Tubo de montaje para fijar el módulo de batería a la estructura del kit de batería.
- 27 Conector **DB25** para el cable incluido.

## Pantalla

- 28 Indicador **TEMPO/MEASURE**.
- 29 **HIT INDICATOR**, que le muestra una buena interpretación (**GOOD**) durante el modo de aprendizaje o cuando esté tocando con el metrónomo.
- 30 Indicador **BEAT**.
- 31 Indicación móvil donde puede ver el metrónomo moviéndose de forma sincronizada con el ritmo. Las indicaciones **SLOW/GOOD/FAST** le ofrecen información acerca de su temporización en el modo de aprendizaje.
- 32 Los indicadores **UTILITY/REC/LEARN/CLICK** le muestran el modo activo.
- 33 El indicador **PARAMETER** le muestra el parámetro activo, como puede ser **NUM, VOL, PAN, PIT**, etc.
- 34 El indicador **VALUE** le muestra los distintos valores posibles, como puede ser el número de **SONG, VOICE, o KIT** activo (en el modo **NORMAL**), **PATTERN, RHYTHM, o BEAT** (en el modo **LEARNING**), niveles **EQ** numéricos, niveles de volumen y los valores **ON/OFF** de algunos parámetros.
- 35 **SONG/KIT/VOICE** le indica la selección activa.

## FR Réglages

- 1 Le potentiomètre **VOLUME** permet de régler le niveau du casque et de la sortie principale.
- 2 L'**DISPLAY** indique l'état et la sélection en cours. Consultez la section Afficheur pour plus de détails.
- 3 La touche **START/STOP** permet de lancer/d'arrêter la lecture d'une **SONG** (en mode **NORMAL**) ou d'un **PATTERN, RHYTHM, ou BEAT** (en mode **LEARNING**).
- 4 La touche **SAVE/ENTER** permet de sauvegarder un nouveau kit.
- 5 La touche **CLICK** permet d'activer/désactiver le métronome.
- 6 **DRUM OFF** : cette touche permet de couper/activer la piste de batterie d'une **SONG**.
- 7 Utilisez la touche **RECORD** pour enregistrer votre session de jeu.
- 8 Les touches **Moins (-) et Plus (+)** permettent de sélectionner et configurer les **KITS, SONGS, SONS, PATTERNS, RHYTHMS, BEATS**, et de régler le **TEMPO**, le volume, etc.
- 9 Les touches de sélection de Pad permettent de sélectionner chaque élément de la batterie individuellement. Appuyez sur ces touches pour entendre le son correspondant.
- 10 La touche **SONG/PATTERN** permet de sélectionner une chanson (**SONG**) pour vous accompagner en mode **NORMAL** ou de sélectionner un **PATTERN** à reproduire en mode **LEARNING**.
- 11 La touche **KIT/RHYTHM** permet de sélectionner votre **KIT** en mode **NORMAL** ou un **RHYTHM** à reproduire en mode **LEARNING**.
- 12 La touche **VOICE/BEAT** permet de sélectionner un son (**VOICE**) pour chaque Pad ou cymbale en mode **NORMAL** ou un **BEAT** à reproduire en mode **LEARNING**.
- 13 Touche **PAGE/SELECT**. Maintenez cette touche enfoncée pour alterner entre les modes (pages) **NORMAL** et **LEARNING**. Appuyez de manière momentanée pour faire défiler et sélectionner les paramètres disponibles.
- 14 La touche **UTILITY** permet de régler la sensibilité, le seuil, la diaphonie, la courbe de vitesse de chaque Pad ainsi que la sensibilité de la pédale de charleston. Elle permet également d'activer/désactiver les sons internes du module ou de rétablir la configuration par défaut.
- 15 La touche **TEMPO** permet de régler le tempo de la **SONG**, du **PATTERN, RHYTHM, BEAT** ou de l'enregistrement en cours.
- 16 La touche **PLAY/PRACTICE** permet de lancer/d'arrêter un **PATTERN, RHYTHM, ou BEAT** sans que le système d'évaluation ne soit activé. Maintenez la touche enfoncée pour lire la dernière session évaluée.
- 17 Le port **USB** permet la connexion à un ordinateur pour recevoir ou transmettre des informations **MIDI**.
- 18 Les connecteurs **MIDI In/Out** permettent de transmettre/recevoir des informations **MIDI** vers/ depuis d'autres appareils **MIDI**.
- 19 **TOM 4** : Entrée pour un 4ème Pad de **Tom** optionnel.
- 20 **CRASH 2** : Entrée pour une seconde cymbale **Crash** optionnelle.
- 21 **OUTPUT R/L/MONO** : Sorties niveau ligne pour connexion à une console de mixage ou une enceinte active.
- 22 L'entrée stéréo 3,5 mm **AUX IN** permet de connecter une source audio telle qu'un lecteur de **MP3**, de **CD** ou un ordinateur pour accompagner votre jeu.
- 23 Connectez l'adaptateur fourni à l'embase **DC IN**.
- 24 L'interrupteur **ON/OFF** permet de mettre le module de batterie sous/hors tension.
- 25 La sortie stéréo MiniJack **PHONES** vous permet de connecter votre casque. Assurez-vous que le réglage **VOLUME** soit réglé au minimum avant de connecter et de porter votre casque.
- 26 Tube de montage permettant de placer le module sur la structure de la batterie.
- 27 Connecteur **DB25** pour le faisceau de câbles fourni.

## Afficheur

- 28 Indicateur **TEMPO/MEASURE**.
- 29 **HIT INDICATOR**, indique si la frappe est en rythme (**GOOD**) pendant une session d'apprentissage ou de jeu avec métronome.
- 30 Indicateur **BEAT**.
- 31 Animation d'un métronome bougeant de manière synchronisée avec le rythme. **SLOW/GOOD/FAST** indique la justesse de votre frappe pendant un entraînement.
- 32 **UTILITY/REC/LEARN/CLICK** indique le mode en cours.
- 33 **PARAMETER** affiche le paramètre en cours, par exemple **NUM, VOL, PAN, PIT**, etc.
- 34 **VALUE** indique des valeurs telles que le numéro de **SONG, VOICE**, ou de **KIT** (en mode **NORMAL**), **PATTERN, RHYTHM, ou BEAT** (en mode **LEARNING**), les niveaux de l'**EQ**, du volume, et l'activation/désactivation de certains paramètres.
- 35 **SONG/KIT/VOICE** indique la sélection en cours.

ES

FR

# XD80USB Controls

## DE Bedienelemente

- 1 **VOLUME**–Regler steuert die Gesamtlautstärke der Kopfhörer- und Hauptausgänge.
- 2 **DISPLAY** zeigt den aktuellen Status und die gewählten Optionen an. Weitere Einzelheiten finden Sie weiter unten unter „Display“.
- 3 **START/STOP**–Taste startet oder stoppt die Wiedergabe eines **SONGS** (im **NORMAL**-Modus) oder eines **PATTERNS**, **RHYTHMS** oder **BEATS** (im **LEARNING**-Modus).
- 4 **SAVE/ENTER**–Taste speichert ein neues Kit.
- 5 **CLICK**–Taste startet oder stoppt das Metronom.
- 6 **DRUM OFF**–Taste schaltet die Drumspur eines **SONGS** stumm oder macht sie wieder hörbar.
- 7 **RECORD**–Taste nimmt Ihre Performance auf.
- 8 **Minus (–)** und **Plus (+)** Tasten zum Einstellen und Wählen von **KITS**, **SONGS**, **VOICES**, **PATTERN**, **RHYTHMS**, **BEATS** und zum Einstellen des **TEMPOs**, der Lautstärke usw.
- 9 Pad Select-Tasten wählen einzelne Trommeln und Becken. Ein Tastendruck lässt den Sound erklingen.
- 10 **SONG/PATTERN**–Taste wählt einen **SONG** zum Jammen im **NORMAL**-Modus oder wählt ein **PATTERN** für die Wiedergabe im **LEARNING**-Modus.
- 11 **KIT/RHYTHM**–Taste wählt ein **KIT** zum Spielen im **NORMAL**-Modus oder wählt einen **RHYTHM** für die Wiedergabe im **LEARNING**-Modus.
- 12 **VOICE/BEAT**–Taste wählt eine **VOICE** für jede Trommel oder jedes Becken im **NORMAL**-Modus oder wählt einen **BEAT** für die Wiedergabe im **LEARNING**-Modus.
- 13 **PAGE/SELECT**–Taste. Halten Sie die Taste gedrückt, um zwischen den **NORMAL**- und **LEARNING**-Modi (Seiten) umzuschalten. Drücken Sie die Taste kurz, um die verfügbaren Parameter zyklisch durchzugehen und zu wählen.
- 14 **UTILITY**–Taste zum Einstellen der Sensitivity-, Threshold-, Crosstalk-, Curve-Werte jedes Pads und des Splash Sensitivity-Werts. Man kann damit auch lokale Sounds ein- und ausschalten oder zu Voreinstellungen zurückkehren.
- 15 **TEMPO**–Taste regelt das Tempo des aktuellen **SONGS**, **PATTERNS**, **RHYTHMS**, **BEATS** oder der Aufnahme.
- 16 **PLAY/PRACTICE**–Taste startet oder stoppt ein **PATTERN**, einen **RHYTHM** oder **BEAT**, ohne dass eine Zeitmessung oder Bewertung stattfindet. Halten Sie die Taste gedrückt, um die letzte Scoring-Session (bewertet) abzuspielden.
- 17 **USB**-Anschluss zum Empfangen oder Senden von MIDI-Informationen via Computer.
- 18 **MIDI I/O**–Anschlüsse zur Ein- und Ausgabe von **MIDI**-Informationen von und zu anderen **MIDI**-Geräten.
- 19 **TOM 4**–Eingang für ein optionales viertes **Tom**-Pad.
- 20 **CRASH 2**–Eingang für ein optionales zweites **Crash**-Becken.
- 21 **OUTPUT R/L / MONO** – Line-Pegel-Ausgänge zum Anschließen eines Mixers oder Aktivlautsprechers.
- 22 **AUX IN** 3,5 mm Stereo-Eingang zum Anschließen von Audioquellen wie **MP3** Player, **CD** Player oder Computer-Audioausgang. Ideal zum Jammen.
- 23 **DC IN** zum Anschließen des mitgelieferten **AC/DC**-Netzadapters.
- 24 **ON/OFF**–Schalter schaltet das Drummodul ein/aus.
- 25 **PHONES** 3,5 mm Stereoausgang für Kopfhörer. Drehen Sie den **Volume**-Regler ganz zurück, bevor Sie Kopfhörer anschließen und aufsetzen.
- 26 Montage-Rohr zum Befestigen des Drummoduls am Drumkit-Rahmen.
- 27 **DB25**–Buchse zum Anschließen des mitgelieferten Kabelbaums.

## Display

- 28 **TEMPO/MEASURE**-Anzeige.
- 29 **HIT INDICATOR** zeigt einen korrekten Schlag (**GOOD**) beim Lernen oder Spielen mit dem Metronom an.
- 30 **BEAT**-Anzeige.
- 31 Das bewegliche Display zeigt, wie sich das Metronom mit dem Beat vor- und zurückbewegt. **SLOW/GOOD/FAST** beurteilt Ihr Timing beim Üben.
- 32 **UTILITY/REC/LEARN/CLICK** zeigt den aktuellen Modus an.
- 33 **PARAMETER** zeigt den aktuellen Parameter an, z. B. **NUM**, **VOL**, **PAN**, **PIT** etc.
- 34 **VALUE** zeigt Werte an, z. B. die aktuelle **SONG**-, **VOICE**- oder **KIT**-Nummer (im **NORMAL**-Modus), die **PATTERN**-, **RHYTHM**- oder **BEAT**-Nummer (im **LEARNING**-Modus), numerische **EQ**-Pegel, Lautstärkepegel und manche **ON/OFF**-Parameter.
- 35 **SONG/KIT/VOICE** zeigt die aktuelle Auswahl an.

## PT Controles

- 1 O botão **VOLUME** ajusta o volume principal da saída do fone de ouvido e saídas principais.
- 2 **DISPLAY** exibe o status e seleção atual. Verificar Display abaixo para obter detalhes.
- 3 O botão **START/STOP** inicia ou pára o playback de **SONG** (em modo **NORMAL**) ou um **PATTERN**, **RHYTHM**, ou **BEAT** (em modo **LEARNING**).
- 4 O botão **SAVE/ENTER** salva um novo kit.
- 5 O botão **CLICK** inicia ou pára o metrônomo.
- 6 O botão **DRUM OFF** habilita/desabilita o modo mute da faixa de bateria de uma **SONG** (música).
- 7 O botão **RECORD** é usado para gravar sua performance.
- 8 Os botões **Menos (–)** e **Mais (+)** possibilitam o ajuste e seleção de **KITS**, **SONGS**, **VOICES**, **PATTERNS**, **RHYTHMS**, **BEATS**, e ajusta o **TEMPO**, volume, etc.
- 9 Os botões Pad Select possibilitam a seleção de drum heads (peles de tambor) e cymbals (pratos). Aperte cada um para ouvir seu som.
- 10 O botão **SONG/PATTERN** seleciona um **SONG** para ser usada como acompanhamento em modo **NORMAL**, ou seleciona um **PATTERN** para se tocar em modo **LEARNING**.
- 11 O botão **KIT/RHYTHM** seleciona um **KIT** a ser tocado em modo **NORMAL**, ou seleciona um **RHYTHM** a ser tocado em modo **LEARNING**.
- 12 O botão **VOICE/BEAT** seleciona um **VOICE** para cada pad ou prato em modo **NORMAL**, ou seleciona um **BEAT** a ser tocado em modo **LEARNING**.
- 13 Botão **PAGE/SELECT**. Aperte e segure para comutar entre os modos **NORMAL** e **LEARNING** (páginas). Aperte momentaneamente para passar pelo ciclo e selecionar parâmetros disponíveis.
- 14 O botão **UTILITY** permite ajuste da sensibilidade, threshold, crosstalk e curve de cada pad, e a sensibilidade do splash. Também possibilita ligar ou desligar sons locais, ou retornar às configurações padrão.
- 15 O botão **TEMPO** possibilita o ajuste do tempo do **SONG**, **PATTERN**, **RHYTHM**, **BEAT**, ou gravação atual.
- 16 O botão **PLAY/PRACTICE** inicia ou pára o **PATTERN**, **RHYTHM**, ou **BEAT** sem estar a tempo ou dentro do compasso. Aperte e segure para tocar a última sessão com compasso composto.
- 17 Conexão **USB** proveniente de, e indo para um computador para recepção ou transmissão de dados **MIDI**.
- 18 Conexões **MIDI I/O** possibilitam a entrada e saída de dados **MIDI** para outros dispositivos **MIDI**.
- 19 Entrada **TOM 4** para um 4o Pad **Tom** opcional.
- 20 Entrada **CRASH 2** para um 2o **Crash** opcional.
- 21 Saídas de nível de linha **OUTPUT R/L / MONO** para conexão a um misturador ou alto-falante ativo.
- 22 A entrada estéreo **AUX IN** 3,5 mm conecta uma fonte de áudio, tal como um aparelho **MP3**, aparelho de **CD**, ou saída de áudio de computador, para ser usada como acompanhamento.
- 23 **DC IN** conecta ao adaptador de alimentação **AC/DC** fornecido.
- 24 O botão **ON/OFF** liga/desliga o módulo drum.
- 25 Saída estéreo **PHONES 1/8"** para fones de ouvido. Certifique-se de que o controle **VOLUME** esteja abaixado antes de conectar e usar os fones de ouvido.
- 26 Tubo de montagem para conectar o módulo drum à armação da bateria.
- 27 Conector **DB25** para conectar os cabos fornecidos.

## Display

- 28 Indicador **TEMPO/MEASURE**.
- 29 **HIT INDICATOR**, indica uma batida boa, **GOOD**, durante o aprendizado ou ao tocar com o metrônomo.
- 30 Indicador **BEAT**.
- 31 O display Moving mostra o metrônomo movimentando-se para frente e para trás com a batida. **SLOW/GOOD/FAST** oferece feedback sobre o seu timing durante a prática.
- 32 **UTILITY/REC/LEARN/CLICK** indica o modo atual.
- 33 **PARAMETER** exibe o parâmetro atual, tal como **NUM**, **VOL**, **PAN**, **PIT**, etc.
- 34 **VALUE** indica os valores, como o número de **SONG**, **VOICE**, ou **KIT** (em modo **NORMAL**) atuais, número de **PATTERN**, **RHYTHM**, ou **BEAT** (no modo **LEARNING**), níveis de **EQ** numéricos, níveis de volume, e alguns parâmetros **ON/OFF**.
- 35 **SONG/KIT/VOICE** indica a seleção atual.

DE

PT

# XD80USB Controls

## IT Controlli

- 1 **VOLUME** la manopola regola il volume principale dell'uscita delle cuffie e delle uscite principali.
- 2 **DISPLAY** mostra lo stato e la selezione correnti. Vedere Display di seguito per i dettagli.
- 3 **START/STOP** avvia o arresta la riproduzione di una SONG (in modalità NORMAL) o di un PATTERN, RHYTHM o BEAT (in modalità LEARNING).
- 4 **SAVE/ENTER** il pulsante salva un nuovo kit.
- 5 **CLICK** il pulsante avvia o arresta il metronomo.
- 6 **DRUM OFF** Il pulsante disattiva/ripristina l'audio della traccia di batteria di una SONG.
- 7 **RECORD** viene utilizzato per registrare la tua esecuzione.
- 8 **Meno (-) e Più (+)** i pulsanti consentono la regolazione e la selezione di KIT, BRANI, VOCI, MODELLI, RITMI, BEAT e regolano il TEMPO, il volume, ecc.
- 9 I pulsanti Pad Select consentono la selezione delle singole pelli e piatti. Premere ciascuno per ascoltare il suo suono.
- 10 **SONG/PATTERN** il pulsante seleziona una SONG su cui suonare insieme in modalità NORMAL, o seleziona un PATTERN da riprodurre in modalità LEARNING.
- 11 **KIT/RHYTHM** seleziona un KIT da riprodurre in modalità NORMAL o seleziona un RITMO da riprodurre in modalità APPRENDIMENTO.
- 12 **VOICE/BEAT** seleziona una VOICE per ogni pad o piatto in modalità NORMAL o seleziona un BEAT da suonare in modalità LEARNING.
- 13 **PAGE/SELECT** pulsante. Tenere premuto per passare dalla modalità NORMALE a quella di APPRENDIMENTO (pagine). Premere per un momento per scorrere e selezionare i parametri disponibili.
- 14 **UTILITY** il pulsante consente la regolazione della sensibilità di ogni pad, soglia, diafonia, curva e sensibilità agli schizzi. Consente inoltre di attivare o disattivare i suoni locali o di tornare alle impostazioni predefinite.
- 15 **TEMPO** consente di regolare il tempo della SONG, PATTERN, RHYTHM, BEAT o registrazione correnti.
- 16 **PLAY/PRACTICE** il pulsante avvia o arresta un PATTERN, RHYTHM o BEAT senza essere cronometrato o segnato. Tenere premuto per riprodurre l'ultima sessione di punteggio.
- 17 **USB** collegamento a un computer per ricevere o trasmettere informazioni MIDI.
- 18 **MIDI I/O** le connessioni consentono l'ingresso e l'uscita di informazioni MIDI ad altri dispositivi MIDI.
- 19 **TOM 4** Ingresso per un quarto Tom Pad opzionale.
- 20 **CRASH 2** Ingresso per un secondo crash opzionale.
- 21 **OUTPUT R/L/MONO** uscite a livello di linea per il collegamento a un mixer o ad un altoparlante attivo.
- 22 **AUX IN** L'ingresso stereo da 1/8" collega una sorgente audio come un lettore MP3, un lettore CD o l'uscita audio del computer, su cui suonare.
- 23 **DC IN** si collega all'adattatore di alimentazione CA/CC in dotazione.
- 24 **ON/OFF** interruttore accende/spenge il modulo per batteria.
- 25 **PHONES** Uscita stereo da 1/8" per le cuffie. Assicurati che il controllo del volume sia abbassato prima di collegare e indossare le cuffie.
- 26 Tubo di montaggio per fissare il modulo per batteria al telaio del kit per batteria.
- 27 Connettore DB25 per il fissaggio del cablaggio in dotazione.

## Schermo

- 28 **TEMPO/MEASURE** indicatore.
- 29 **HIT INDICATOR**, indica un buon colpo durante l'apprendimento o la riproduzione con il metronomo.
- 30 **BEAT** indicatore.
- 31 Il display in movimento mostra il metronomo che si muove avanti e indietro con il ritmo. LENTO/BUONO/VELOCE fornisce un feedback sui tuoi tempi durante la pratica.
- 32 **UTILITY/REC/LEARN/CLICK** indica la modalità corrente.
- 33 **PARAMETER** visualizza il parametro corrente, come NUM, VOL, PAN, PIT, ecc.
- 34 **VALUE** indica valori come il numero di SONG, VOICE o KIT correnti (in modalità NORMAL), numero PATTERN, RHYTHM o BEAT (in modalità LEARNING), livelli di EQ numerici, livelli di volume e alcuni parametri ON/OFF.
- 35 **SONG/KIT/VOICE** indica la selezione corrente.

## NL Besturing

- 1 **VOLUME** regelaar regelt het hoofdvolume van de hoofdtelefoonuitgang en de hoofduitgangen.
- 2 **DISPLAY** toont de huidige status en selectie. Zie Display hieronder voor details.
- 3 **START/STOP**—knop start of stopt het afspelen van een SONG (in NORMAL-modus) of een PATTERN, RHYTHM of BEAT (in LEARNING-modus).
- 4 **SAVE/ENTER** knop slaat een nieuwe kit op.
- 5 **CLICK** knop start of stopt de metronoom.
- 6 **DRUM OFF**—knop dempt/heft het dempen op van de drumtrack van een SONG.
- 7 **RECORD** knop wordt gebruikt om uw spel op te nemen.
- 8 **Min (-) en Plus (+)** knoppen maken aanpassing en selectie mogelijk van KITS, SONGS, VOICES, PATTERNS, RHYTHMS, BEATS, en passen de TEMPO, het volume, enz.
- 9 Met Pad Select-knoppen kunt u de individuele drumkoppen en cymbalen selecteren. Druk op elk om het geluid te horen.
- 10 **SONG/PATTERN**—toets selecteert een SONG om mee te spelen in de NORMAL-modus, of selecteert een PATROON om mee te spelen in de LEARNING-modus.
- 11 **KIT/RHYTHM**—toets selecteert een KIT om af te spelen in de NORMALE modus, of selecteert een RHYTHM om af te spelen in de LEARNING-modus.
- 12 **VOICE/BEAT**—knop selecteert een VOICE voor elke pad of cymbaal in de NORMAL-modus, of selecteert een BEAT om af te spelen in de LEARNING-modus.
- 13 **PAGE/SELECT** knop. Ingedrukt houden om te schakelen tussen de NORMALE en LEARNING-modi (pagina's). Druk even om door de beschikbare parameters te bladeren en deze te selecteren.
- 14 **UTILITY** knop maakt aanpassing van de gevoeligheid, drempelwaarde, overspraak, curve en de splash-gevoeligheid van elke pad mogelijk. Hiermee kunt u ook lokale geluiden in- of uitschakelen of terugkeren naar de standaardinstellingen.
- 15 **TEMPO** Met deze knop kunt u het tempo van de huidige SONG, PATTERN, RHYTHM, BEAT of opname aanpassen.
- 16 **PLAY/PRACTICE**—knop start of stopt een PATROON, RHYTHM of BEAT zonder te worden getimed of gescoord. Ingedrukt houden om de laatste scoresessie af te spelen.
- 17 **USB** aansluiting op een computer voor het ontvangen of verzenden van MIDI-informatie.
- 18 **MIDI I/O** aansluitingen maken invoer en uitvoer van MIDI-informatie naar andere MIDI-apparaten mogelijk.
- 19 **TOM 4** Input voor een optionele 4e Tom Pad.
- 20 **CRASH 2** Input voor een optionele 2e crash.
- 21 **OUTPUT R/L/MONO** lijn-niveau-uitgangen voor aansluiting op een mixer of actieve luidspreker.
- 22 **AUX IN 1/8"** stereo-ingang verbindt een audiobron zoals een mp3-speler, cd-speler of computeraudio-uitgang om mee af te spelen.
- 23 **DC IN** wordt aangesloten op de meegeleverde AC/DC-voedingsadapter.
- 24 **ON/OFF** schakelaar zet de drummodule aan/uit.
- 25 **PHONES 1/8"** stereo-uitgang voor hoofdtelefoons. Zorg ervoor dat de volumeregeling laag staat voordat u een hoofdtelefoon aansluit en draagt.
- 26 Montagebuis om de drummodule aan het frame van de drumkit te bevestigen.
- 27 DB25 connector voor het bevestigen van de meegeleverde kabelboom.

## Scherm

- 28 **TEMPO/MEASURE** indicator.
- 29 **HIT INDICATOR**, geeft een GOEDE treffer aan tijdens het leren of spelen met de metronoom.
- 30 **BEAT** indicator.
- 31 Bewegende display toont de metronoom die heen en weer beweegt met de maat. SLOW/GOOD/FAST geeft feedback over je timing tijdens het oefenen.
- 32 **UTILITY/REC/LEARN/CLICK** geeft de huidige modus aan.
- 33 **PARAMETER** geeft de huidige parameter weer, zoals NUM, VOL, PAN, PIT, etc.
- 34 **VALUE** geeft waarden aan zoals het nummer van de huidige SONG, VOICE of KIT (in NORMAL-modus), PATTERN, RHYTHM- of BEAT-nummer (in LEARNING-modus), numerieke EQ-niveaus, volumenniveaus en enkele AAN/UIT-parameters.
- 35 **SONG/KIT/VOICE** geeft de huidige selectie aan.

IT

NL

# XD80USB Controls

## SE Kontroller

- 1 **VOLUME** ratten justerar huvudvolymen för hörlursutgången och huvudutgångarna.
- 2 **DISPLAY** visar aktuell status och val. Se Visa nedan för mer information.
- 3 **START/STOP**—knappen startar eller stoppar uppspelning av en SONG (i NORMAL-läge) eller ett PATTERN, RHYTHM eller BEAT (i LEARNING-läge).
- 4 **SAVE/ENTER** knappen sparar ett nytt kit.
- 5 **CLICK** startar eller stoppar metronomen.
- 6 **DRUM OFF**—knappen stänger av/på ljudet av trumspåret på en SONG.
- 7 **RECORD**—knappen används för att spela in ditt spelande.
- 8 **Minus (-) och Plus (+)** knappar möjliggör justering och val av KITS, LÅTAR, RÖSTER, MÖNSTER, RYMMER, SLAG, och justerar TEMPO, volym etc.
- 9 Pad Select-knappar gör det möjligt att välja de enskilda trumhuvudena och cymbalerna. Tryck på var och en för att höra dess ljud.
- 10 **SONG/PATTERN**—knappen väljer en SONG att spela med i NORMAL-läge, eller väljer ett MÖNSTER att spela i LEARNING-läge.
- 11 **KIT/RHYTHM**—knappen väljer ett KIT som ska spelas i NORMAL-läge, eller väljer en RYMM som ska spelas i LEARNING-läge.
- 12 **VOICE/BEAT**—knappen väljer en VOICE för varje pad eller cymbal i NORMAL-läge, eller väljer en BEAT att spela i LEARNING-läge.
- 13 **PAGE/SELECT** knapp. Tryck och håll ned för att växla mellan NORMAL- och LEARNING-lägen (sidor). Tryck en stund för att bläddra igenom och välj tillgängliga parametrar.
- 14 **UTILITY**—knappen möjliggör justering av varje pad känslighet, tröskel, överhörning, kurva och stänk känslighet. Det låter dig också slå på eller av lokala ljud eller återgå till standardinställningarna.
- 15 **TEMPO**—knappen låter dig justera tempot för aktuell SONG, PATTERN, RHYTHM, BEAT eller inspelning.
- 16 **PLAY/PRACTICE**—knappen startar eller stoppar ett MÖNSTER, RYTHM eller BEAT utan att bli tidsinställd eller poängsatt. Håll intryckt för att spela upp den senaste poängsessionen.
- 17 **USB** anslutning till en dator för mottagning eller överföring av MIDI-information.
- 18 **MIDI I/O** anslutningar tillåter in- och utmatning av MIDI-information till andra MIDI-enheter.
- 19 **TOM 4** Ingång för en valfri fjärde Tom Pad.
- 20 **CRASH 2** Ingång för ett valfritt andra krasch.
- 21 **OUTPUT R/L/MONO** linjeutgångar för anslutning till en mixer eller aktiv högtalare.
- 22 **AUX IN 1/8"** stereoringång ansluter en ljudkälla, till exempel en MP3-spelare, CD-spelare eller datorljudutgång, att spela upp till.
- 23 **DC IN** ansluts till den medföljande nätadaptern.
- 24 **ON/OFF** slår på/stänger av trummodulen.
- 25 **PHONES 1/8"** stereoutgång för hörlurar. Se till att volymkontrollen är avstängd innan du ansluter och bär hörlurar.
- 26 Monteringsrör för att fästa trummodulen på trumsetets ram.
- 27 DB25-kontakt för att fästa den medföljande kabelstammen.

## Visa

- 28 **TEMPO/MEASURE** indikator.
- 29 **HIT INDICATOR**, indikerar en BRA träff under inläring eller lek med metronomen.
- 30 **BEAT** indikator.
- 31 Rörlig display visar metronomen som rör sig fram och tillbaka med takten. SLOW/GOOD/FAST ger feedback om din timing under träning.
- 32 **UTILITY/REC/LEARN/CLICK** indikerar det aktuella läget.
- 33 **PARAMETER** visar den aktuella parametern, till exempel NUM, VOL, PAN, PIT, etc.
- 34 **VALUE** indikerar värden som numret på det aktuella SONG-, VOICE-, eller KIT-läget (i NORMAL-läge), PATTERN, RHYTHM eller BEAT-nummer (i LEARNING-läge), numeriska EQ-nivåer, volymnivåer och några PÅ/AV-parametrar.
- 35 **SONG/KIT/VOICE** anger det aktuella valet.

## PL Sterownica

- 1 **TOM** Pokrętło reguluje główną głośność wyjścia słuchawkowego i wyjść głównych.
- 2 **POKAZ** pokazuje aktualny stan i wybór. Aby uzyskać szczegółowe informacje, patrz Wyświetlacz poniżej.
- 3 **ZACZĄĆ ZAKOŃCZYĆ** przycisk uruchamia lub zatrzymuje odtwarzanie SONG (w trybie NORMAL) lub PATTERN, RHYTHM lub BEAT (w trybie LEARNING).
- 4 **ZAPISZ/WPROWADŹ** przycisk zapisuje nowy zestaw.
- 5 **KLIKNIJ** przycisk uruchamia lub zatrzymuje metronom.
- 6 **BĘBEN WYŁĄCZONY** Przycisk wycisza/przywraca ścieżkę perkusji UTWÓR.
- 7 **REKORD** Przycisk służy do nagrywania twojej gry.
- 8 **Minus (-) i Plus (+)** przyciski pozwalają na regulację i wybór ZESTAWÓW, PIEŚNI, GŁOSÓW, WZORÓW, RYTMÓW, BEATÓW, a także regulację TEMPO, głośności itp.
- 9 Przyciski Pad Select pozwalają na wybór poszczególnych naciągów i talerzy. Naciśnij każdy z nich, aby usłyszeć jego dźwięk.
- 10 **SONG/PATTERN** wybiera UTWÓR do odtwarzania w trybie NORMALNY lub WZÓR do odtwarzania w trybie NAUKA.
- 11 **KIT/RHYTHM** Przycisk wybiera ZESTAW do odtwarzania w trybie NORMALNYM lub wybiera RHYTHM do odtwarzania w trybie NAUKA.
- 12 **VOICE/BEAT** Przycisk wybiera VOICE dla każdego padu lub talerza w trybie NORMAL lub wybiera BEAT do gry w trybie LEARNING.
- 13 **PAGE/SELECT** przycisk. Naciśnij i przytrzymaj, aby przełączać się między trybami NORMALNYM i NAUKA (strony). Naciśnij na chwilę, aby przewinąć i wybrać dostępne parametry.
- 14 **UTILITY** Przycisk umożliwia regulację czułości każdego pada, progę, przesłuchu, krzywej i czułości rozbryzgu. Umożliwia także włączanie i wyłączenie lokalnych dźwięków lub przywracanie ustawień domyślnych.
- 15 **TEMPO** Przycisk umożliwia regulację tempa aktualnie odtwarzanej PIOSENKI, WZORU, RYTMU, BEATU lub nagrania.
- 16 **PLAY/PRACTICE** przycisk uruchamia lub zatrzymuje WZÓR, RYTM lub BEAT bez mierzenia czasu lub punktacji. Naciśnij i przytrzymaj, aby utworzyć ostatnią sesję punktacji.
- 17 **USB** połączenie z komputerem w celu odbierania lub przesyłania informacji MIDI.
- 18 **MIDI I/O** połączenia umożliwiają wprowadzanie i wysyłanie informacji MIDI do innych urządzeń MIDI.
- 19 **TOM 4** Wejście dla opcjonalnego czwartego tomu Pad.
- 20 **CRASH 2** Dane wejściowe dla opcjonalnej drugiej awarii.
- 21 **OUTPUT R/L/MONO** wyjścia liniowe do podłączenia do miksera lub aktywnego głośnika.
- 22 **AUX IN** Wejście stereo 1/8" umożliwia podłączenie źródła dźwięku, takiego jak odtwarzacz MP3, odtwarzacz CD lub wyjście audio komputera, w celu odtwarzania.
- 23 **DC IN** podłącza się do dostarczonego zasilacza AC/DC.
- 24 **ON/OFF** przełącznik włącza/wyłącza moduł perkusyjny.
- 25 **PHONES** Wyjście stereo 1/8" dla słuchawek. Przed podłączeniem i założeniem słuchawek upewnij się, że regulacja głośności jest zmniejszona.
- 26 Rura montażowa do mocowania modułu perkusyjnego do ramy zestawu perkusyjnego.
- 27 Złącze DB25 do mocowania dostarczonej wiązki kablowej.

## Pokaz

- 28 **TEMPO/MEASURE** wskaźnik.
- 29 **HIT INDICATOR**, oznacza DOBRE trafienie podczas nauki lub zabawy z metronomem.
- 30 **BEAT** wskaźnik.
- 31 Ruchomy wyświetlacz pokazuje, że metronom porusza się do przodu i do tyłu w rytmie. WOLNY/DOBRY/SZYBKI daje informację zwrotną dotyczącą wycucia czasu podczas ćwiczeń.
- 32 **UTILITY/REC/LEARN/CLICK** wskazuje aktualny tryb.
- 33 **PARAMETR** wyświetla aktualny parametr, taki jak NUM, VOL, PAN, PIT itp.
- 34 **VALUE** wskazuje wartości, takie jak numer bieżącej SONG, VOICE lub KIT (w trybie NORMAL), PATTERN, RHYTHM lub BEAT (w trybie LEARNING), numeryczne poziomy korektora, poziomy głośności i niektóre parametry WŁ./WYŁ.
- 35 **SONG/KIT/VOICE** wskazuje aktualny wybór.

# XD80USB Getting started

## Getting started

1. Assemble the drum kit as shown in the assembly instructions and tighten all connections.

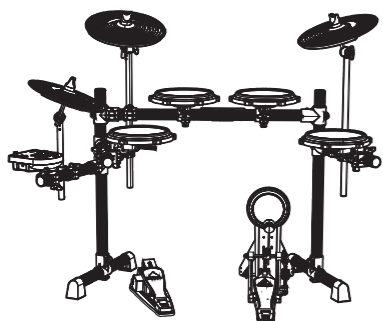

2. Connect the cables to the drum pads, cymbals and foot pedals, as shown in the hook-up diagram.
3. Connect headphones or make connections to any external sound equipment such as an external amplifier, or active speaker. See the hook-up diagrams for some ideas.



4. Connect the power supply adapter to the local mains supply. This universal adapter can accept mains voltages from 100 VAC to 240 VAC. Connect the DC output to the drum module.
5. Do not turn on the drum module until all connections have been made.
6. Turn down the VOLUME control on the drum module, and turn on the POWER switch.



7. If you are using external sound equipment, turn it on after the drum module. At the end of the session, turn any external sound equipment off first.

## PLAYING

Play the kit and adjust the volume in your headphones or external sound system to a safe listening level.

Each drum head or cymbal can give different sounds depending on where it is hit:

### Crash and Ride

### Snare and Toms

### Hi-Hat

**Bow Shot with:**  
 Pedal Open  
 Pedal Half Open  
 Pedal Closed

**Pedal Only: Press down for "Chick"  
 Press down and quick-release for "Splash"**

### Kick

## NORMAL or LEARNING

1. Press and hold PAGE/SELECT to enter the NORMAL mode or LEARNING mode. (An LED shows the mode.) Note: If you are practicing or scoring in LEARNING mode, press PLAY/PRACTICE or START/STOP to stop the play first.

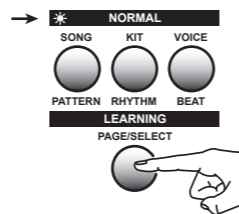

## KIT

1. In NORMAL mode, press KIT until NUM is displayed.



2. Press + or - to select from 10 preset kits, or 5 user kits U11 to U15. Play each kit to hear how it sounds.



3. Press KIT or PAGE/SELECT to display other kit options: **NUM, VOL, REV, EQH, EQM, EQL**



4. Press + or - to adjust the range of each option. The settings affect all pads of the kit.



5. The settings will not be saved unless you save them as a new user kit: Press SAVE/ENTER and press + or - to choose from U11 to U15. Press SAVE/ENTER again to save the new user kit.

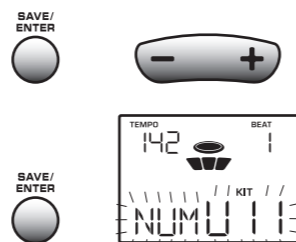

## SONG

1. In NORMAL mode, press SONG until NUM is displayed, then press START/STOP to play the current song.



2. Press + or - to select from 60 different songs.



3. Press SONG or PAGE/SELECT to display other song options: **NUM, ACC, DRM**



4. Press + or - to adjust the range of each option.



5. Press START/STOP to start or stop the song.



6. Press TEMPO and press + or - to adjust the tempo.



## DRUM OFF

1. In NORMAL mode, press DRUM OFF to mute/unmute the drum track from the SONG.



## VOICE

You can change the sound (voice) of each pad, and save the settings as a new user kit.

1. In NORMAL mode, press VOICE until NUM is displayed.



2. Press the pad button of the drum or cymbal you want to change.

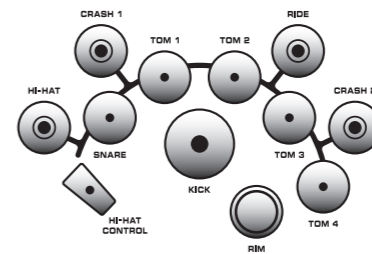

3. Press + or - to choose from 175 different sounds. Press the pad to listen. The Hi-Hat has four options.



4. Press VOICE or PAGE/SELECT to display other voice options: **NUM, VOL, PAN, PIT, REV, MID, P--S, P--N, H--C**



5. Press + or - to select the value of each option.



6. When you like the way the pads sound, you can save this as a new user kit. Press SAVE/ENTER and press + or - to choose from U11 to U15. Press SAVE/ENTER again to save the new user kit.

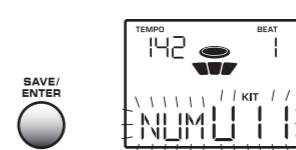

## CLICK

1. In NORMAL mode, press CLICK to start the metronome, and press again to stop.



2. Press PAGE/SELECT to display the metronome options: **SIG, INT, VOL, VOC**



3. Press + or - to select the range.



4. Press TEMPO, then press + or - to adjust.



5. Press CLICK again to stop the metronome.



## RECORD

You can record your playing, either on your own or playing to a song. The drum track can be turned off. Your playing and the song will be recorded, but not the internal drum track or metronome.

1. In NORMAL mode, press RECORD to enter the recording mode.



2. Press PAGE/SELECT to display recording options: **SNG, KIT, DPM, SIG, INT, DRM, PRC**



3. Press + or - to select the range.



4. Press START/STOP or hit a drum to start the recording. Press again to stop.





# XD80USB Getting started

## Playback

- In NORMAL mode, press PLAY/PRACTICE to start playing the recording.



- Press PLAY/PRACTICE again to stop. If nothing has been recorded, "EPy" is displayed.

## LEARNING

LEARNING mode allows you to practice along to various patterns, rhythms, and beats:

- PATTERN: Drum kit with accompaniment
- RHYTHM: Drum kit only
- BEAT: Snare drum only

- In LEARNING mode, press PATTERN, RHYTHM, or BEAT.



- Press PAGE/SELECT to display the options:

- PATTERN: **PTN, LEV, ACC, DRM, KVL, KNO**
- RHYTHM: **RHM, LEV, DRM, KVL, KNO**
- BEAT: **BEA, DRM, KVL, KNO**



- Press + or - to select the range of each option.



## Practice

- In LEARNING mode, press PLAY/PRACTICE to start. After a short delay, the selected PATTERN, RHYTHM, or BEAT will play. The display shows a metronome graphic, and lets you know if your hits are slow, good, or fast.



- Press PLAY/PRACTICE again to stop.



## Scoring

- In LEARNING mode, press START/STOP to start. The selected PATTERN, RHYTHM, or BEAT will begin in a few seconds (EXM is displayed). Start playing along. Play will stop automatically, and your score will appear. (This is recorded automatically.)



- To play back the recording, press and hold down PLAY/PRACTICE until PLY--- appears. If nothing has been recorded, "EPy" is displayed.



## UTILITY

UTILITY allows adjustment of each pad's sensitivity, threshold, crosstalk, curve, and the splash sensitivity. It also allows you to turn local sounds on or off, or return to default settings.

- In NORMAL mode, press UTILITY.

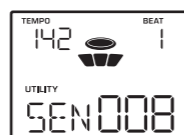

- Press the pad button, or hit the pad you want to change.

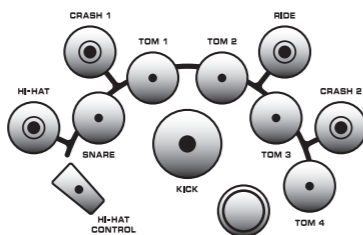

- Press UTILITY or PAGE/SELECT to display the options: **SEN, THR, CRO, CUR, S--S, LOC, DEF**



- Press + or - to set the range.



- Play the pad and adjust the settings to suit.



- Repeat steps 2, 3 and 4 until all pads are set the way you like them.

- To save the current PAD settings, make sure you are not in the DEF menu, then press SAVE/ENTER. The new settings affect all kits, and will not change even if a new KIT or VOICE is chosen, or when the power has been turned on and off.



- To reset all the pads back to their original default settings, move to the DEF menu, and press SAVE/ENTER. All pads will be reset at once.



## Menu Options



KIT		
NUM	Number of Kit	1-U15
VOL	Volume of Kit	0-32
REV	Reverb	ON or OFF
EQH	EQ high	-12+12
EQM	EQ medium	-12+12
EQL	EQ low	-12+12
SONG		
NUM	Number of Song	1-60
ACC	Accompaniment Volume	0-32
DRM	Drum Volume	0-32
VOICE		
NUM	Number of Voice	1-175
VOL	Volume	0-32
PAN	Pan	-8+8
PIT	Pitch	-8+8
REV	Reverb depth	0-16
MID	MIDI Note ID	0-127
P--S	Play Song if pad is hit	ON/OFF
P--N	Number of Song played if P--S is ON	0-60
H--C	Hi-Hat Control 1--Classic 2--Rock 3--Jazz 4--808	1-4
CLICK		
SIG	Signature Value	(0-9)-2 (0-9)-4 (0-9)-8 (0-9)-16
INT	Interval	1-4, 1-8, 1-12, 1-16, 1-2, 3-8
VOL	Volume	0-32
VOC	Voice	1-6
RECORD		
SNG	Song Number	1-60 --- (no song)
KIT	Kit Number	1-U15
DPM	Tempo	30-280
SIG	Signature (only adjustable if no song is selected)	(0-9)-2 (0-9)-4 (0-9)-8 (0-9)-16
INT	Interval	1-4, 1-8, 1-12, 1-16, 1-2, 3-8
DRM	Drum	ON or OFF
PRC	Precount (a delay before recording starts)	ON or OFF



PATTERN		
PTN	Pattern Number	1-12
LEV	Level of Difficulty	1-5
ACC	Accompaniment Volume	0-32
DRM	Drum Volume	0-32
KVL	Kit Volume	0-32
KNO	Kit Number	1-U15
RHYTHM		
RHM	Rhythm Number	1-10
LEV	Level of Difficulty	1-5
DRM	Drum Volume	0-32
KVL	Kit Volume	0-32
KNO	Kit Number	1-U15
BEAT		
BEA	Beat Number	1-20
DRM	Drum Volume	0-32
KVL	Kit Volume	0-32
KNO	Kit Number	1-U15
UTILITY		
SEN	Sensitivity: Adjusts the loudness of the pad	1-16
THR	Threshold: Adjusts the amount of force required to register a hit	1-16
CRO	Crosstalk: Adjusts how the pad is affected by hits on nearby pads. The lower the number, the easier it is for the pad to be accidentally triggered by hits on nearby pads.	1-16
CUR	Curve: Select from 8 response curves	1-8
S--S	Splash Sensitivity: Hi-Hat Splash loudness	1-9
LOC	Local Sounds: Turns on or off the internal sounds for all pads	ON or OFF
DEF	Default Settings: Reset all pads by loading the default	Ld

# XD80USB Puesta en marcha

## ES Puesta en marcha

- Monte el kit de batería tal como le mostramos en las instrucciones de montaje y realice y asegure todas las conexiones.

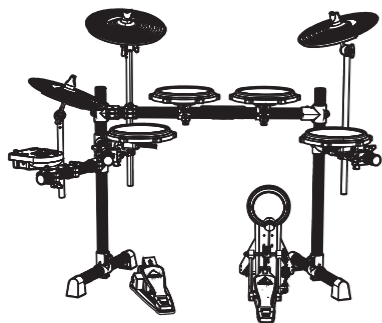

- Conecte los cables a los parches, platillos y pedales, tal como aparece en el diagrama de conexión.
- Conecte unos auriculares o realice las conexiones necesarias a un equipo de sonido exterior como puede ser un amplificador exterior o unos altavoces activos. Vea algunos ejemplos en los diagramas de conexión.



- Conecte el adaptador de corriente a una salida de corriente alterna. Este adaptador universal puede admitir cualquier voltaje entre **100 VAC** y **240 VAC**. Conecte la salida **DC** a la toma del módulo de batería.
- No encienda el módulo de batería hasta que haya realizado todas las conexiones.
- Baje al mínimo el control **VOLUME** del módulo de batería y encienda la unidad con su interruptor **POWER**.



- Si está usando un equipo de sonido externo, enciéndalo siempre después de encender este módulo de sonido. Al final de la sesión, recuerde apagar siempre primero todos los aparatos externos.

## REPRODUCCIÓN

Toque con el kit y ajuste el volumen de sus auriculares o sistema de sonido externo a un nivel de escucha seguro.

Cada parche o platillo puede darle sonidos distintos dependiendo de dónde golpee:

### Crash and Ride

### Snare and Toms

### Hi-Hat

**Bow Shot with:**  
 Pedal Open  
 Pedal Half Open  
 Pedal Closed

**Pedal Only: Press down for "Chick"  
 Press down and quick-release for "Splash"**

### Kick

## NORMAL o LEARNING

- Mantenga pulsado el botón **PAGE/SELECT** para acceder al modo **NORMAL** o **LEARNING** (un piloto le indicará el modo elegido). Nota: Si está ensayando o grabando algo en el modo **LEARNING**, pulse **PLAY/PRACTICE** o **START/STOP** para poner en marcha primero la reproducción.

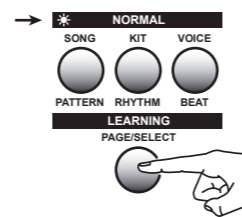

## KIT

- En el modo **NORMAL**, pulse **KIT** hasta que aparezca en pantalla **NUM**.

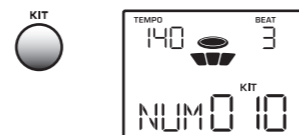

- Pulse + o – para elegir entre los 10 kits prefijados, o los 5 kits de usuario U11 a U15. Toque con cada kit para escuchar qué sonidos produce.



- Pulse **KIT** o **PAGE/SELECT** para visualizar el resto de opciones del kit: **NUM, VOL, REV, EQH, EQM, EQL**



- Pulse + o – para ajustar el rango de cada opción. Estos ajustes afectarán a todos los parches del kit.



- Los ajustes no serán almacenados salvo que usted lo haga específicamente en un nuevo kit de usuario: pulse **SAVE/ENTER** y + o – para elegir el kit U11 a U15. Pulse **SAVE/ENTER** de nuevo para almacenar los datos en el nuevo kit.

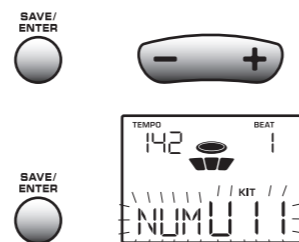

## SONG

- En el modo **NORMAL**, pulse **SONG** hasta que aparezca en pantalla **NUM** y pulse después **START/STOP** para reproducir la canción activa.



- Pulse + o – para elegir una de las 60 canciones diferentes disponibles.



- Pulse **SONG** o **PAGE/SELECT** para visualizar el resto de opciones de la canción: **NUM, ACC, DRM**



- Pulse + o – para ajustar el rango de cada opción.



- Pulse **START/STOP** para poner en marcha o detener la canción.



- Pulse **TEMPO** y + o – para ajustar el tempo.



## DRUM OFF

- En el modo **NORMAL**, pulse **DRUM OFF** para anular/reactivar la pista de batería de la canción o **SONG**.



## VOICE

Puede cambiar el sonido (voz) de cada parche y almacenar esos ajustes como un nuevo kit de usuario.

- En el modo **NORMAL**, pulse **VOICE** hasta que aparezca en pantalla **NUM**.

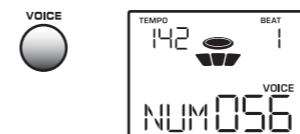

- Pulse el botón de parche del parche de tambor o platillo que quiera cambiar.

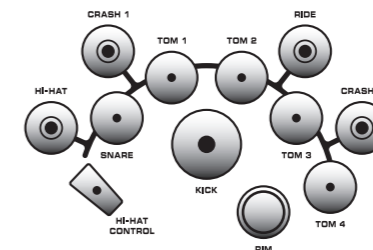

- Pulse + o – para elegir entre los 175 diferentes sonidos disponibles. Pulse el parche para escuchar su sonido. El **Hi-Hat** dispone de cuatro opciones.



- Pulse **VOICE** o **PAGE/SELECT** para acceder a las otras opciones de voz: **NUM, VOL, PAN, PIT, REV, MID, P--S, P--N, H--C**



- Pulse + o – para elegir el valor para cada una de esas opciones.



- Cuando esté satisfecho con la forma en la que suenen los distintos parches, almacene esa configuración como un nuevo kit de usuario. Pulse **SAVE/ENTER** y + o – para elegir los kits U11 a U15. Pulse **SAVE/ENTER** de nuevo para guardar el nuevo kit de usuario.

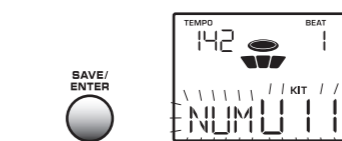

## CLICK

- En el modo **NORMAL**, pulse **CLICK** para poner en marcha el metrónomo y pulse de nuevo en él para detenerlo.



- Pulse **PAGE/SELECT** para acceder a las opciones del metrónomo: **SIG, INT, VOL, VOC**



- Pulse + o – para elegir el rango.



- Pulse **TEMPO** y después + o – para ajustarlo.



- Pulse **CLICK** de nuevo para detener el metrónomo.



## RECORD

Puede grabar su interpretación, tanto independiente como junto con una canción. Puede anular la pista de batería. En ese caso su interpretación y la canción serán grabadas, pero no así la pista de batería interna o el metrónomo.

- En el modo **NORMAL**, pulse **RECORD** para acceder al modo de grabación.



- Pulse **PAGE/SELECT** para acceder a las opciones de grabación: **SNG, KIT, DPM, SIG, INT, DRM, PRC**



- Pulse + o – para elegir el rango para estas opciones.



- Pulse **START/STOP** o golpee un parche para poner en marcha la grabación. Vuelva a pulsarlo para detenerla.



# XD80USB Puesta en marcha

## Reproducción

- En el modo **NORMAL**, pulse **PLAY/PRACTICE** para poner en marcha la reproducción de la grabación.



- Pulse **PLAY/PRACTICE** de nuevo para detener la reproducción. Si no hay nada grabado, en pantalla aparecerá la indicación **"EPy"**.

## LEARNING

El modo **LEARNING** le permite ensayar y aprender usando los distintos patrones, ritmos y beat:

- PATTERN:** Kit de batería con acompañamiento
- RHYTHM:** Solo el kit de batería
- BEAT:** Solo sonido de caja

- En el modo **LEARNING**, pulse **PATTERN**, **RHYTHM**, o **BEAT**.



- Pulse **PAGE/SELECT** para acceder a las distintas opciones:

- PATTERN:** PTN, LEV, ACC, DRM, KVL, KNO
- RHYTHM:** RHM, LEV, DRM, KVL, KNO
- BEAT:** BEA, DRM, KVL, KNO



- Pulse + o - para elegir el rango para las distintas opciones.

## Ensayo

- En el modo **LEARNING**, pulse **PLAY/PRACTICE** para empezar con el ensayo. Tras un pequeño retardo, empezarán a reproducirse el **PATTERN**, **RHYTHM**, o **BEAT** elegido. En pantalla podrá ver la representación de un metrónomo que le indicará si su interpretación es lenta, correcta o rápida.



- Pulse de nuevo **PLAY/PRACTICE** para detener la ejecución.



## Registro

- En el modo **LEARNING**, pulse **START/STOP** para poner en marcha el proceso. El **PATTERN**, **RHYTHM**, o **BEAT** comenzará a reproducirse en unos segundos (en pantalla aparecerá **EXM**). Empiece su interpretación siguiendo el ritmo. La reproducción se detendrá inmediatamente y aparecerá la valoración de su interpretación. (Grabación automática).



- Para reproducir la grabación, mantenga pulsado **PLAY/PRACTICE** hasta que en pantalla aparezca **PLY---**. Si no hay nada grabado, en pantalla aparecerá **"EPy"**.



## UTILITY

**UTILITY** le permite el ajuste de la sensibilidad, umbral, cruce de señal y curva de cada parche, así como la sensibilidad del platillo splash. También le permite activar o desactivar los sonidos locales o volver a los ajustes por defecto.

- En el modo **NORMAL**, pulse **UTILITY**.

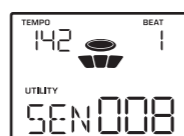

- Pulse el botón de parche o golpee en el parche que quiera cambiar.

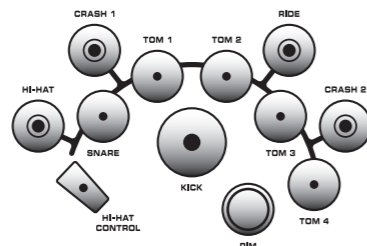

- Pulse **UTILITY** o **PAGE/SELECT** para acceder a las distintas opciones: **SEN**, **THR**, **CRO**, **CUR**, **S--S**, **LOC**, **DEF**



- Pulse + o - para ajustar el rango.



- Toque el parche y vaya ajustando los valores a sus gustos.

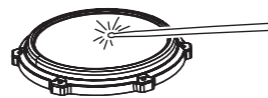

- Repita los pasos 2, 3 y 4 hasta que todos los parches estén configurados como quiera.
- Para almacenar los ajustes **PAD** activos, asegúrese de que no esté en el menú **DEF** y pulse **SAVE/ENTER**. Los nuevos ajustes afectarán a todos los kits y no variarán incluso aunque elija un nuevo **KIT** o **VOICE**, o cuando apague y vuelva a encender el aparato.



- Para hacer que todos los parches vuelvan a sus ajustes originales, vaya al menú **DEF** y pulse **SAVE/ENTER**. Todos los parches serán reiniciados a la vez.



## Menu Options



KIT		
NUM	Number of Kit	1-U15
VOL	Volume of Kit	0-32
REV	Reverb	ON or OFF
EQH	EQ high	-12+12
EQM	EQ medium	-12+12
EQL	EQ low	-12+12
SONG		
NUM	Number of Song	1-60
ACC	Accompaniment Volume	0-32
DRM	Drum Volume	0-32
VOICE		
NUM	Number of Voice	1-175
VOL	Volume	0-32
PAN	Pan	-8+8
PIT	Pitch	-8+8
REV	Reverb depth	0-16
MID	MIDI Note ID	0-127
P--S	Play Song if pad is hit	ON/OFF
P--N	Number of Song played if P--S is ON	0-60
H--C	Hi-Hat Control 1--Classic 2--Rock 3--Jazz 4--808	1-4
CLICK		
SIG	Signature Value	(0-9)-2 (0-9)-4 (0-9)-8 (0-9)-16
INT	Interval	1-4, 1-8, 1-12, 1-16, 1-2, 3-8
VOL	Volume	0-32
VOC	Voice	1-6
RECORD		
SNG	Song Number	1-60 --- (no song)
KIT	Kit Number	1-U15
DPM	Tempo	30-280
SIG	Signature (only adjustable if no song is selected)	(0-9)-2 (0-9)-4 (0-9)-8 (0-9)-16
INT	Interval	1-4, 1-8, 1-12, 1-16, 1-2, 3-8
DRM	Drum	ON or OFF
PRC	Precount (a delay before recording starts)	ON or OFF



PATTERN		
PTN	Pattern Number	1-12
LEV	Level of Difficulty	1-5
ACC	Accompaniment Volume	0-32
DRM	Drum Volume	0-32
KVL	Kit Volume	0-32
KNO	Kit Number	1-U15
RHYTHM		
RHM	Rhythm Number	1-10
LEV	Level of Difficulty	1-5
DRM	Drum Volume	0-32
KVL	Kit Volume	0-32
KNO	Kit Number	1-U15
BEAT		
BEA	Beat Number	1-20
DRM	Drum Volume	0-32
KVL	Kit Volume	0-32
KNO	Kit Number	1-U15
UTILITY		
SEN	Sensitivity: Adjusts the loudness of the pad	1-16
THR	Threshold: Adjusts the amount of force required to register a hit	1-16
CRO	Crosstalk: Adjusts how the pad is affected by hits on nearby pads. The lower the number, the easier it is for the pad to be accidentally triggered by hits on nearby pads.	1-16
CUR	Curve: Select from 8 response curves	1-8
S--S	Splash Sensitivity: Hi-Hat Splash loudness	1-9
LOC	Local Sounds: Turns on or off the internal sounds for all pads	ON or OFF
DEF	Default Settings: Reset all pads by loading the default	Ld



# XD80USB Mise en oeuvre

## FR Mise en oeuvre

1. Assemblez la batterie comme indiqué dans les instructions de montage. Veillez à bien serrer tous les éléments.

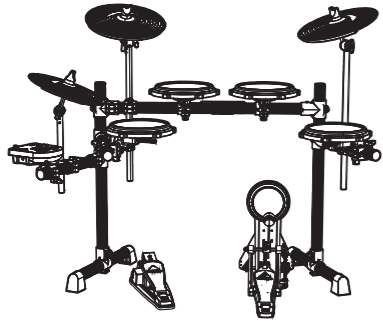

2. Connectez les câbles aux Pads, cymbales et pédales, comme indiqué dans le schéma de câblage.
3. Connectez votre casque et vos appareils de sonorisation externes tels qu'un amplificateur ou une enceinte active. Les schémas de câblage vous indiquent quelques exemples.



4. Connectez l'adaptateur secteur à une prise de courant. Cet adaptateur universel peut recevoir toutes les tensions de 100 Vca à 240 Vca. Connectez l'adaptateur au module de son.
5. Ne mettez pas le module sous tension avant d'avoir effectué toutes les connexions.
6. Placez le VOLUME du module au minimum puis mettez l'appareil sous tension.



7. Si vous utilisez des appareils de sonorisation externes, placez-les sous tension après le module. Lorsque votre session est terminée, éteignez tous les appareils externes avant le module.

## UTILISATION

Jouez de votre batterie et réglez le volume du casque ou du système de sonorisation afin d'obtenir un niveau d'écoute confortable. Chaque Pad ou cymbale peut produire un son différent en fonction de la zone de frappe :

### Crash and Ride

Choke  
Bow  
Edge

### Snare and Toms

Rim  
Head

### Hi-Hat

Bow

**Bow Shot with:**  
Pedal Open  
Pedal Half Open  
Pedal Closed

**Pedal Only: Press down for "Chick"  
Press down and quick-release for "Splash"**

### Kick

Kick

## NORMAL ou LEARNING

1. Maintenez la touche **PAGE/SELECT** enfoncée pour alterner entre les modes **NORMAL** et **LEARNING**. (Une LED indique dans quel mode se trouve l'appareil.) Remarque : Si vous effectuez une session d'entraînement ou d'évaluation en mode **LEARNING**, appuyez sur **PLAY/PRACTICE** ou **START/STOP** pour d'abord stopper la lecture.

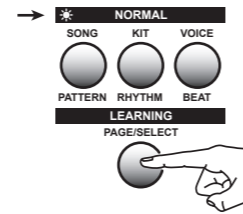

## KIT

1. En mode **NORMAL**, appuyez sur **KIT** jusqu'à ce que **NUM** s'affiche.



2. Appuyez sur + ou – pour effectuer votre sélection parmi les 10 kits préconfigurés ou les 5 kits d'utilisateur (U11 à U15). Jouez de chaque kit pour prendre connaissance des sons disponibles.



3. Appuyez sur **KIT** ou **PAGE/SELECT** pour afficher les autres options de kit : **NUM, VOL, REV, EQH, EQM, EQL**.



4. Appuyez sur + ou – pour régler la valeur de chaque option. La configuration agit sur l'ensemble des Pads du kit.



5. Pour sauvegarder les réglages, vous devez créer un nouveau kit d'utilisateur : Appuyez sur **SAVE/ENTER** et utilisez + ou – pour sélectionner l'un des Kits U11 à U15. Appuyez sur **SAVE/ENTER** à nouveau pour sauvegarder le nouveau kit d'utilisateur.

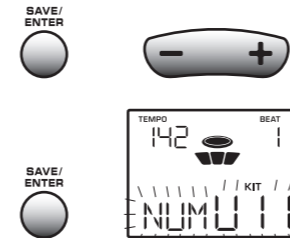

## SONG

1. En mode **NORMAL**, appuyez sur **SONG** jusqu'à ce que **NUM** s'affiche, puis appuyez sur **START/STOP** pour lancer la lecture de la Song sélectionnée.



2. Appuyez sur + ou – pour faire votre choix parmi 60 Songs différentes.



3. Appuyez sur **SONG** ou **PAGE/SELECT** pour afficher les autres options des Songs : **NUM, ACC, DRM**.



4. Appuyez sur + ou – pour régler la valeur de chaque option.



5. Appuyez sur **START/STOP** pour lancer/arrêter la lecture de la Song.



6. Appuyez sur **TEMPO** puis utilisez + ou – pour modifier le tempo.



## DRUM OFF

1. En mode **NORMAL**, appuyez sur **DRUM OFF** pour couper/activer la piste de batterie de la **SONG**.



## VOICE

Vous pouvez modifier le son (Voice) de chaque Pad et sauvegarder les réglages dans un nouveau kit d'utilisateur.

1. En mode **NORMAL**, appuyez sur **VOICE** jusqu'à ce que **NUM** s'affiche.



2. Appuyez sur le bouton correspondant au Pad ou à la cymbale dont vous souhaitez modifier le son.

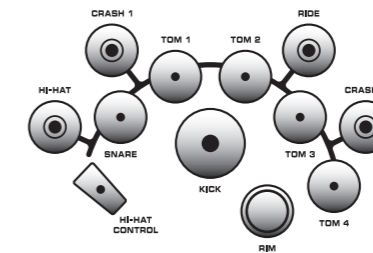

3. Appuyez sur + ou – pour faire votre choix parmi 175 sons différents. Appuyez sur le bouton du Pad pour écouter le son. Le charleston (**Hi-Hat**) propose quatre options.



4. Appuyez sur **VOICE** ou **PAGE/SELECT** pour afficher les autres options des sons : **NUM, VOL, PAN, PIT, REV, MID, P--S, P--N, H--C**.



5. Appuyez sur + ou – pour régler la valeur de chaque option.



6. Lorsque le son de vos Pads vous convient, vous pouvez sauvegarder la configuration dans un nouveau kit d'utilisateur. Appuyez sur **SAVE/ENTER** et utilisez + ou – pour sélectionner l'un des Kits U11 à U15. Appuyez sur **SAVE/ENTER** à nouveau pour sauvegarder le nouveau kit d'utilisateur.

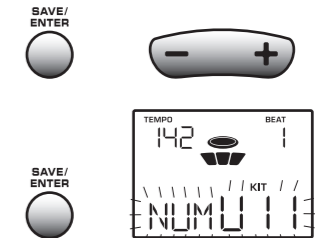

## CLICK

1. En mode **NORMAL**, appuyez sur **CLICK** pour activer le métronome et appuyez à nouveau pour l'arrêter.

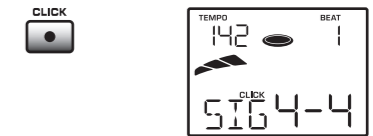

2. Appuyez sur **PAGE/SELECT** pour afficher les options du métronome : **SIG, INT, VOL, VOC**.



3. Appuyez sur + ou – pour modifier les options.



4. Appuyez sur **TEMPO** puis utilisez + ou – pour modifier le tempo.



5. Appuyez à nouveau sur **CLICK** pour arrêter le métronome.



# XD80USB Mise en oeuvre

## RECORD

Vous pouvez enregistrer votre session, que vous jouiez avec ou sans Song pour vous accompagner. Il est possible de couper la piste de batterie. Votre jeu de batterie et la Song sont enregistrés mais pas la piste de batterie de cette dernière ni le métronome.

1. En mode **NORMAL**, appuyez sur **RECORD** pour passer en mode d'enregistrement.



2. Appuyez sur **PAGE/SELECT** pour afficher les options d'enregistrement : **SNG, KIT, DPM, SIG, INT, DRM, PRC**



3. Appuyez sur + ou – pour modifier les options.



4. Appuyez sur **START/STOP** ou frappez un Pad pour lancer l'enregistrement. Appuyez à nouveau pour l'arrêter.



## Lecture

5. En mode **NORMAL**, appuyez sur **PLAY/PRACTICE** pour lancer la lecture de l'enregistrement.



6. Appuyez à nouveau sur **PLAY/PRACTICE** pour l'arrêter. Si aucun enregistrement n'a été effectué, "EPy" s'affiche.

## LEARNING

Le mode **LEARNING** (apprentissage) vous permet de vous entraîner avec l'aide de nombreux Patterns, Rhythms, et Beats :

- PATTERN :** Piste de batterie avec accompagnement
- RHYTHM :** Piste de batterie uniquement
- BEAT :** Caisse claire uniquement

1. En mode **LEARNING**, appuyez sur **PATTERN, RHYTHM, ou BEAT**.



2. Appuyez sur **PAGE/SELECT** pour afficher les options :

- PATTERN :** PTN, LEV, ACC, DRM, KVL, KNO
- RHYTHM :** RHM, LEV, DRM, KVL, KNO
- BEAT :** BEA, DRM, KVL, KNO



3. Appuyez sur + ou – pour régler la valeur de chaque option.



## Entraînement

4. En mode **LEARNING**, appuyez sur **PLAY/PRACTICE** pour commencer. Après un court instant, le **PATTERN, RHYTHM, ou BEAT** sélectionné se lance. Un métronome apparaît sur l'afficheur et vous indique si votre frappe est trop lente (Slow), trop rapide (Fast) ou en rythme (Good).



5. Appuyez à nouveau sur **PLAY/PRACTICE** pour arrêter.



## Evaluation

6. En mode **LEARNING**, appuyez sur **START/STOP** pour commencer. Le **PATTERN, RHYTHM, ou BEAT** sélectionné se lance après quelques secondes (**EXM** s'affiche). Commencez à jouer en suivant le rythme. La lecture s'arrête automatiquement et votre score s'affiche. (La session est automatiquement enregistrée.)



7. Pour lire l'enregistrement, maintenez la touche **PLAY/PRACTICE** enfoncée jusqu'à ce que **PLY---** s'affiche. Si aucun enregistrement n'a été effectué, "EPy" s'affiche.



## UTILITY

La touche **UTILITY** permet de régler la sensibilité, le seuil, la diaphonie, la courbe de vélocité de chaque Pad ainsi que la sensibilité de la pédale de charleston. Elle permet également d'activer/désactiver les sons internes ou de rétablir la configuration par défaut.

1. En mode **NORMAL**, appuyez sur **UTILITY**.

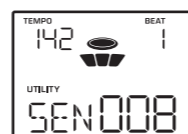

2. Frappez le Pad dont vous souhaitez modifier le son (ou appuyez sur le bouton correspondant).

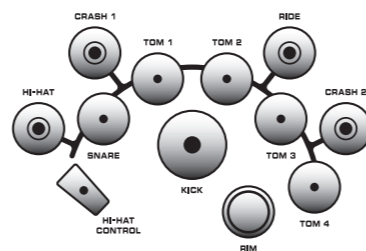

3. Appuyez sur **UTILITY** ou **PAGE/SELECT** pour afficher les options : **SEN, THR, CRO, CUR, S-S, LOC, DEF**



4. Appuyez sur + ou – pour modifier les options.



5. Frappez le Pad et effectuez les réglages à votre convenance.



6. Répétez les étapes 2, 3 et 4 jusqu'à ce que la configuration de chaque Pad vous convienne.
7. Pour sauvegarder la configuration des **PADS**, assurez-vous de ne pas être dans le menu **DEF** et appuyez sur **SAVE/ENTER**. La nouvelle configuration est appliquée à tous les kits et n'est pas modifiée même si un nouveau **KIT** ou son (**VOICE**) est sélectionné ou lors du redémarrage de l'appareil.



8. Pour réinitialiser tous les Pads à leur configuration d'origine, entrez dans le menu **DEF** et appuyez sur **SAVE/ENTER**. Tous les Pads sont réinitialisés simultanément.



# XD80USB Mise en oeuvre

## Menu Options

KIT		
NUM	Number of Kit	1-U15
VOL	Volume of Kit	0-32
REV	Reverb	ON or OFF
EQH	EQ high	-12--+12
EQM	EQ medium	-12--+12
EQL	EQ low	-12--+12
SONG		
NUM	Number of Song	1-60
ACC	Accompaniment Volume	0-32
DRM	Drum Volume	0-32
VOICE		
NUM	Number of Voice	1-175
VOL	Volume	0-32
PAN	Pan	-8--+8
PIT	Pitch	-8--+8
REV	Reverb depth	0-16
MID	MIDI Note ID	0-127
P--S	Play Song if pad is hit	ON/OFF
P--N	Number of Song played if P--S is ON	0-60
H--C	Hi-Hat Control	1-4
	1--Classic	
	2--Rock	
	3--Jazz	
	4--808	
CLICK		
SIG	Signature Value	(0-9)-2 (0-9)-4 (0-9)-8 (0-9)-16
INT	Interval	1-4, 1-8, 1-12, 1-16, 1-2, 3-8
VOL	Volume	0-32
VOC	Voice	1-6
RECORD		
SNG	Song Number	1-60 --- (no song)
KIT	Kit Number	1-U15
DPM	Tempo	30-280
SIG	Signature (only adjustable if no song is selected)	(0-9)-2 (0-9)-4 (0-9)-8 (0-9)-16
INT	Interval	1-4, 1-8, 1-12, 1-16, 1-2, 3-8
DRM	Drum	ON or OFF
PRC	Precount (a delay before recording starts)	ON or OFF

PATTERN		
PTN	Pattern Number	1-12
LEV	Level of Difficulty	1-5
ACC	Accompaniment Volume	0-32
DRM	Drum Volume	0-32
KVL	Kit Volume	0-32
KNO	Kit Number	1-U15
RHYTHM		
RHM	Rhythm Number	1-10
LEV	Level of Difficulty	1-5
DRM	Drum Volume	0-32
KVL	Kit Volume	0-32
KNO	Kit Number	1-U15
BEAT		
BEA	Beat Number	1-20
DRM	Drum Volume	0-32
KVL	Kit Volume	0-32
KNO	Kit Number	1-U15
UTILITY		
SEN	Sensitivity: Adjusts the loudness of the pad	1-16
THR	Threshold: Adjusts the amount of force required to register a hit	1-16
CRO	Crosstalk: Adjusts how the pad is affected by hits on nearby pads. The lower the number, the easier it is for the pad to be accidentally triggered by hits on nearby pads.	1-16
CUR	Curve: Select from 8 response curves	1-8
S--S	Splash Sensitivity: Hi-Hat Splash loudness	1-9
LOC	Local Sounds: Turns on or off the internal sounds for all pads	ON or OFF
DEF	Default Settings: Reset all pads by loading the default	Ld

# XD80USB Erste Schritte

## DE Erste Schritte

1. Bauen Sie das Drumkit entsprechend den Montage-Anleitungen zusammen und ziehen Sie alle Verbindungen fest.



2. Verbinden Sie die Kabel wie im Verkabelungsdiagramm gezeigt mit den Drumpads, Becken und Fußpedalen.
3. Schließen Sie Kopfhörer oder externe Soundsysteme wie Verstärker oder Aktivboxen an. Das Verkabelungsdiagramm zeigt verschiedene Möglichkeiten.



4. Schließen Sie den Netzadapter an eine Netzsteckdose an. Der universelle Adapter akzeptiert Netzspannungen von **100 VAC** bis **240 VAC**. Verbinden Sie den **DC**-Ausgang mit dem Drummodul.
5. Schalten Sie das Drummodul erst ein, wenn alle Anschlüsse hergestellt sind.
6. Drehen Sie den **VOLUME**-Regler am Drummodul zurück und aktivieren Sie den **POWER**-Schalter.

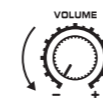

7. Schalten Sie externe Soundsysteme erst nach dem Drummodul ein. Schalten Sie am Ende der Session zuerst die externen Soundsysteme aus.

## SPIELEN

Spielen Sie auf dem Kit und stellen Sie die Lautstärke in den Kopfhörern oder am externen Soundsystem auf einen sicheren Abhörpegel ein.

Die einzelnen Trommeln und Becken erzeugen unterschiedliche Klänge, je nachdem wo man sie anschlägt:

### Crash and Ride

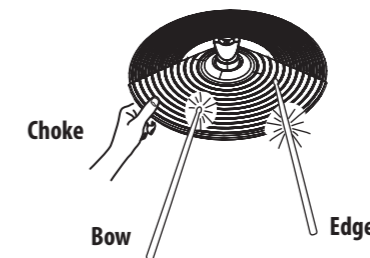

### Snare and Toms



### Hi-Hat

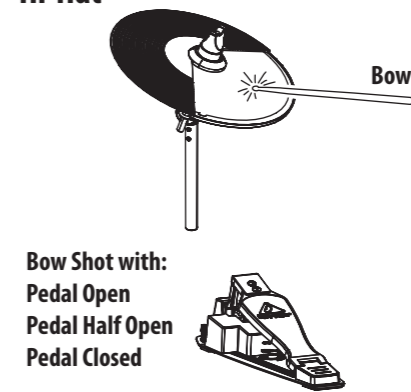

**Pedal Only: Press down for "Chick"  
Press down and quick-release for "Splash"**

### Kick

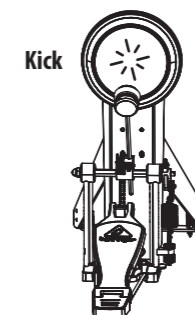

## NORMAL or LEARNING

1. Halten Sie **PAGE/SELECT** gedrückt, um in den **NORMAL**- oder **LEARNING**-Modus zu schalten. (Der Modus wird durch eine **LED** angezeigt.) Hinweis: Wenn Sie im **LEARNING**-Modus üben oder sich bewerten lassen, drücken Sie **PLAY/PRACTICE** oder **START/STOP**, um die Wiedergabe zuerst zu stoppen.

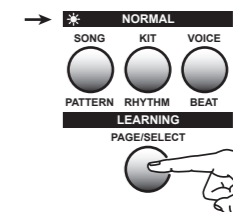

## KIT

1. Drücken Sie **KIT** im **NORMAL**-Modus, bis **NUM** angezeigt wird.



2. Drücken Sie **+** oder **-**, um unter 10 Preset-Kits oder den 5 User-Kits U11 bis U15 zu wählen. Spielen Sie jedes Kit, um zu hören, wie es klingt.



3. Drücken Sie **KIT** oder **PAGE/SELECT**, um andere Kit-Optionen anzuzeigen: **NUM, VOL, REV, EQH, EQM, EQL**

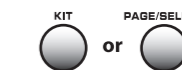

4. Drücken Sie **+** oder **-**, um den Bereich jeder Option einzustellen. Die Einstellungen wirken auf alle Pads des Kits.



# XD80USB Erste Schritte

- Um die Einstellungen zu sichern, müssen Sie sie als neues User Kit speichern: Drücken Sie **SAVE/ENTER** und dann + oder -, um eines der Kits U11 bis U15 zu wählen. Drücken Sie nochmals **SAVE/ENTER**, um das neue User Kit zu speichern.

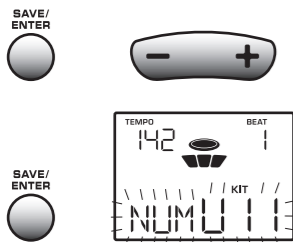

## SONG

- Drücken Sie **SONG** im **NORMAL**-Modus, bis **NUM** angezeigt wird. Drücken Sie dann **START/STOP**, um den aktuellen Song abzuspielen.



- Drücken Sie + oder -, um unter 60 verschiedenen Songs zu wählen.



- Drücken Sie **SONG** oder **PAGE/SELECT**, um andere Song-Optionen anzuzeigen: **NUM, ACC, DRM**



- Drücken Sie + oder -, um den Bereich jeder Option einzustellen.



- Drücken Sie **START/STOP**, um den Song zu starten oder zu stoppen.



- Drücken Sie **TEMPO** und anschließend + oder -, um das Tempo einzustellen.



## DRUM OFF

- Drücken Sie **DRUM OFF** im **NORMAL**-Modus, um die Drumspur des **SONGS** stummzuschalten oder wieder hörbar zu machen.



## VOICE

Sie können den Sound (Voice) jedes Pads ändern und die Einstellungen als neues User-Kit speichern.

- Drücken Sie **VOICE** im **NORMAL**-Modus, bis **NUM** angezeigt wird.



- Drücken Sie die Pad-Taste der Trommel oder des Beckens, die/das Sie ändern möchten.

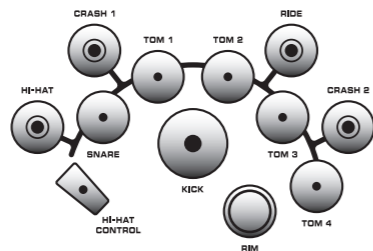

- Drücken Sie + oder -, um unter 175 verschiedenen Sounds zu wählen. Zum Vorhören des Sounds drücken Sie das Pad. Die Hi-Hat bietet vier Optionen.



- Drücken Sie **VOICE** oder **PAGE/SELECT**, um andere Voice-Optionen anzuzeigen: **NUM, VOL, PAN, PIT, REV, MID, P--S, P--N, H--C**



- Drücken Sie + oder -, um den Wert jeder Option zu wählen.



- Wenn Ihnen die Sounds der Pads gefallen, speichern Sie die Einstellungen als neues User-Kit. Drücken Sie **SAVE/ENTER** und wählen Sie dann mit + oder - eine der Nummern U11 bis U15. Drücken Sie nochmals **SAVE/ENTER**, um das neue User-Kit zu speichern.

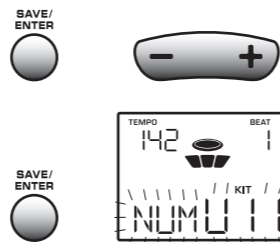

## CLICK

- Drücken Sie **CLICK** im **NORMAL**-Modus, um das Metronom zu starten. Drücken Sie nochmals **CLICK**, um das Metronom zu stoppen.

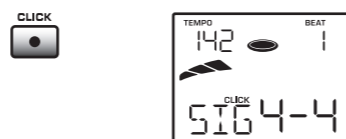

- Drücken Sie **PAGE/SELECT**, um die Metronom-Optionen anzuzeigen: **SIG, INT, VOL, VOC**



- Drücken Sie + oder -, um den Bereich zu wählen.



- Drücken Sie **TEMPO** und stellen Sie den Wert mit + oder - ein.



- Drücken Sie nochmals **CLICK**, um das Metronom zu stoppen.



## RECORD

Sie können Ihre Performance entweder allein oder zusammen mit einem Song aufnehmen. Man kann die Drumspur ausschalten. Ihre Performance und der Song werden ohne interne Drumspur oder Metronom aufgenommen.

- Drücken Sie **RECORD** im **NORMAL**-Modus, um in den Aufnahmemodus zu schalten.



- Drücken Sie **PAGE/SELECT**, um die Aufnahme-Optionen anzuzeigen: **SNG, KIT, DPM, SIG, INT, DRM, PRC**



- Drücken Sie + oder -, um den Bereich zu wählen.



- Drücken Sie **START/STOP** oder schlagen Sie eine Trommel an, um die Aufnahme zu starten. Drücken Sie nochmals **START/STOP**, um die Aufnahme zu stoppen.

## Playback

- Drücken Sie **PLAY/PRACTICE** im **NORMAL**-Modus, um die Aufnahme abzuspielen.
- Drücken Sie nochmals **PLAY/PRACTICE**, um die Wiedergabe zu stoppen. Wenn nichts aufgenommen wurde, wird „EPY“ angezeigt.



## LEARNING

Im **LEARNING**-Modus können Sie zu den verschiedenen Pattern, Rhythmen und Beats üben:

- PATTERN:** Drumkit mit Begleitung
- RHYTHM:** nur Drumkit
- BEAT:** nur Snare

- Drücken Sie im **LEARNING-Modus** entweder **PATTERN, RHYTHM** oder **BEAT**.



- Drücken Sie **PAGE/SELECT**, um die Optionen anzuzeigen:

- PATTERN:** PTN, LEV, ACC, DRM, KVL, KNO
- RHYTHM:** RHM, LEV, DRM, KVL, KNO
- BEAT:** BEA, DRM, KVL, KNO



- Drücken Sie + oder -, um den Bereich jeder Option zu wählen.



## Practice

- Um zu beginnen, drücken Sie **PLAY/PRACTICE** im **LEARNING**-Modus. Nach einer kurzen Pause startet die Wiedergabe des gewählten **PATTERNS, RHYTHMS** oder **BEATS**. Die grafische Metronom-Darstellung des Displays zeigt an, ob Ihre Anschläge zu spät, korrekt oder zu früh sind.



- Drücken Sie nochmals **PLAY/PRACTICE**, um die Übung zu stoppen.



## Scoring

- Drücken Sie **START/STOP** im **LEARNING**-Modus, um die Bewertung zu starten. Nach einer kurzen Pause startet die Wiedergabe des gewählten **PATTERNS, RHYTHMS** oder **BEATS** (es wird **EXM** angezeigt). Spielen Sie zu der Übung. Die Wiedergabe stoppt automatisch und Ihre Bewertung wird angezeigt. (Ihre Performance wurde automatisch aufgenommen.)

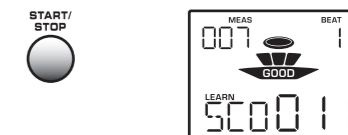

- Um die Aufnahme abzuspielen, halten Sie **PLAY/PRACTICE** gedrückt, bis **PLY---** erscheint. Wenn nichts aufgenommen wurde, wird „EPY“ angezeigt.



## UTILITY

Mit **UTILITY** kann man die Sensitivity-, Threshold-, Crosstalk- und Curve-Werte jedes Pads und den Splash Sensitivity-Wert einstellen. Man kann damit auch lokale Sounds ein- und ausschalten oder zu Voreinstellungen zurückkehren.

- Drücken Sie **UTILITY** im **NORMAL**-Modus.

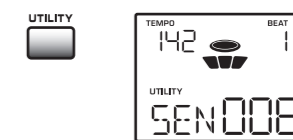

- Um das zu ändernde Pad zu wählen, drücken Sie dessen Pad-Taste oder schlagen es an.

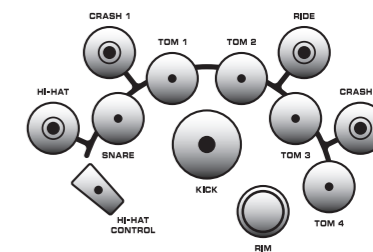

# XD80USB Erste Schritte

3. Drücken Sie **UTILITY** oder **PAGE/SELECT**, um die Optionen anzuzeigen: **SEN, THR, CRO, CUR, S--S, LOC, DEF**



4. Drücken Sie + oder -, um den Bereich einzustellen.



5. Spielen Sie auf dem Pad und nehmen Sie die Einstellungen wunschgemäß vor.



6. Wiederholen Sie die Schritte 2, 3 und 4, bis alle Pads wunschgemäß eingestellt sind.

7. Um die aktuellen **PAD**-Einstellungen zu speichern, dürfen Sie nicht im **DEF**-Menü sein. Drücken Sie dann **SAVE/ENTER**. Die neuen Einstellungen wirken auf alle Kits und ändern sich auch nicht, wenn Sie ein neues **KIT** oder eine neue **VOICE** wählen oder das Gerät ausschalten.



8. Um alle Pads auf ihre Voreinstellungen zurückzusetzen, wechseln Sie ins **DEF**-Menü und drücken **SAVE/ENTER**. Alle Pads werden gleichzeitig zurückgesetzt.



## Menu Options

KIT		
<b>NUM</b>	Number of Kit	1–U15
<b>VOL</b>	Volume of Kit	0–32
<b>REV</b>	Reverb	ON or OFF
<b>EQH</b>	EQ high	-12–+12
<b>EQM</b>	EQ medium	-12–+12
<b>EQL</b>	EQ low	-12–+12
SONG		
<b>NUM</b>	Number of Song	1–60
<b>ACC</b>	Accompaniment Volume	0–32
<b>DRM</b>	Drum Volume	0–32
VOICE		
<b>NUM</b>	Number of Voice	1–175
<b>VOL</b>	Volume	0–32
<b>PAN</b>	Pan	-8–+8
<b>PIT</b>	Pitch	-8–+8
<b>REV</b>	Reverb depth	0–16
<b>MID</b>	MIDI Note ID	0–127
<b>P--S</b>	Play Song if pad is hit	ON/OFF
<b>P--N</b>	Number of Song played if P--S is ON	0–60
<b>H--C</b>	Hi-Hat Control 1–Classic 2–Rock 3–Jazz 4–808	1–4
CLICK		
<b>SIG</b>	Signature Value	(0–9)-2 (0–9)-4 (0–9)-8 (0–9)-16
<b>INT</b>	Interval	1-4, 1-8, 1-12, 1-16, 1-2, 3-8
<b>VOL</b>	Volume	0–32
<b>VOC</b>	Voice	1–6
RECORD		
<b>SNG</b>	Song Number	1–60 --- (no song)
<b>KIT</b>	Kit Number	1–U15
<b>DPM</b>	Tempo	30–280
<b>SIG</b>	Signature (only adjustable if no song is selected)	(0–9)-2 (0–9)-4 (0–9)-8 (0–9)-16
<b>INT</b>	Interval	1-4, 1-8, 1-12, 1-16, 1-2, 3-8
<b>DRM</b>	Drum	ON or OFF
<b>PRC</b>	Precount (a delay before recording starts)	ON or OFF

PATTERN		
<b>PTN</b>	Pattern Number	1–12
<b>LEV</b>	Level of Difficulty	1–5
<b>ACC</b>	Accompaniment Volume	0–32
<b>DRM</b>	Drum Volume	0–32
<b>KVL</b>	Kit Volume	0–32
<b>KNO</b>	Kit Number	1–U15
RHYTHM		
<b>RHM</b>	Rhythm Number	1–10
<b>LEV</b>	Level of Difficulty	1–5
<b>DRM</b>	Drum Volume	0–32
<b>KVL</b>	Kit Volume	0–32
<b>KNO</b>	Kit Number	1–U15
BEAT		
<b>BEA</b>	Beat Number	1–20
<b>DRM</b>	Drum Volume	0–32
<b>KVL</b>	Kit Volume	0–32
<b>KNO</b>	Kit Number	1–U15
UTILITY		
<b>SEN</b>	Sensitivity: Adjusts the loudness of the pad	1–16
<b>THR</b>	Threshold: Adjusts the amount of force required to register a hit	1–16
<b>CRO</b>	Crosstalk: Adjusts how the pad is affected by hits on nearby pads. The lower the number, the easier it is for the pad to be accidentally triggered by hits on nearby pads.	1–16
<b>CUR</b>	Curve: Select from 8 response curves	1–8
<b>S--S</b>	Splash Sensitivity: Hi-Hat Splash loudness	1–9
<b>LOC</b>	Local Sounds: Turns on or off the internal sounds for all pads	ON or OFF
<b>DEF</b>	Default Settings: Reset all pads by loading the default	Ld



# XD80USB Primeiros Passos

## PT Primeiros Passos

1. Monte o kit de bateria conforme demonstrado nas instruções de montagem e aperte todas as conexões.

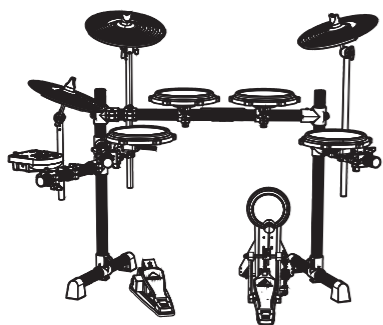

2. Conecte os cabos aos pads de bateria, pratos e pedais, conforme demonstrado no diagrama de montagem.
3. Conecte os fones de ouvido ou faça conexões a qualquer equipamento de som externo, tal como um amplificador externo, ou alto-falante ativo. Verifique os diagramas de montagem para obter ideias.



4. Conecte o adaptador de alimentação à rede elétrica local. Este adaptador universal aceita tensões de rede de 100 VAC a 240 VAC. Conecte a saída DC ao módulo drum.
5. Não ligue o módulo drum até que todas as conexões tenham sido feitas.
6. Abaixar o controle de **VOLUME** no módulo drum, e ligue o botão **POWER**.



7. Se estiver usando equipamento de som externo, ligue-o depois do módulo drum. Ao final de cada sessão, desligue todos os equipamentos de som externos primeiro.

## PARA TOCAR

Toque o kit e coloque o volume dos seus fones de ouvido ou sistema de som externo em um nível de volume seguro.

Cada pele de tambor ou prato é capaz de oferecer sons diferentes, dependendo de onde a baqueta bate:

### Crash and Ride

### Snare and Toms

### Hi-Hat

**Bow Shot with:**  
 Pedal Open  
 Pedal Half Open  
 Pedal Closed

**Pedal Only: Press down for "Chick"  
 Press down and quick-release for "Splash"**

### Kick

## NORMAL ou LEARNING

1. Aperte e segure **PAGE/SELECT** para habilitar o modo **NORMAL** ou o modo **LEARNING**. (Um LED mostra o modo.) Nota: Se estiver praticando ou compondo compassos no modo **LEARNING**, aperte **PLAY/PRACTICE** ou **START/STOP** para parar o comando play primeiro.

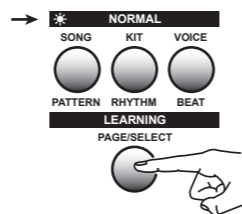

## KIT

1. No modo **NORMAL**, aperte **KIT** até que **NUM** seja exibido.
2. Aperte + ou - para selecionar a partir de 10 kits de preset, ou 5 kits de usuário U11 a U15. Toque cada kit para ouvir o seu som.
3. Aperte **KIT** ou **PAGE/SELECT** para exibir outras opções de kit: **NUM, VOL, REV, EQH, EQM, EQL**.
4. Aperte + ou - para ajustar o alcance de cada opção. As configurações afetam todos os pads do kit.
5. As configurações não serão salvas a não ser que sejam salvas como new user kit (novo kit de usuário): Aperte **SAVE/ENTER** e aperte + ou - para escolher de U11 a U15. Aperte **SAVE/ENTER** novamente para salvar o novo kit de usuário.

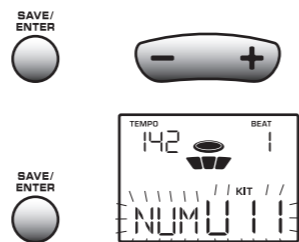

## SONG

1. No modo **NORMAL**, aperte **SONG** até que **NUM** seja exibido, depois aperte **START/STOP** para tocar a música atual.

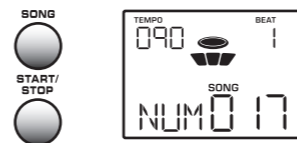

2. Aperte + ou - para selecionar uma das 60 músicas diferentes.



3. Aperte **SONG** ou **PAGE/SELECT** para exibir outras opções de música: **NUM, ACC, DRM**



4. Aperte + ou - para ajustar o alcance de cada opção.



5. Aperte **START/STOP** para iniciar ou parar a música.



6. Aperte **TEMPO** e aperte + ou - para ajustar o tempo.



## DRUM OFF

1. No modo **NORMAL**, aperte **DRUM OFF** para habilitar/desabilitar o modo mute da faixa de bateria de **SONG**.



## VOICE

Pode-se mudar o som (voice) de cada pad, e salvar as configurações como um novo kit de usuário.

1. No modo **NORMAL**, aperte **VOICE** até que **NUM** seja exibido.

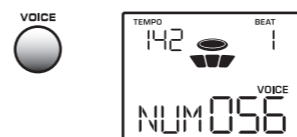

2. Aperte o botão pad do drum (tambor) ou cymbal (prato) que quiser modificar.

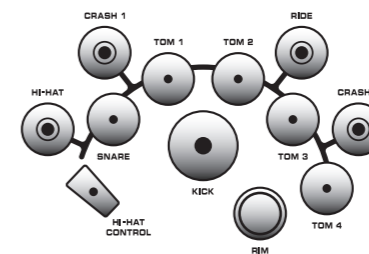

3. Aperte + ou - para escolher dentre os 175 sons diferentes. Aperte pad para ouvir. O **Hi-Hat** tem quatro opções.



4. Aperte **VOICE** ou **PAGE/SELECT** para exibir outras opções de voice: **NUM, VOL, PAN, PIT, REV, MID, P--S, P--N, H--C**



5. Aperte + ou - para selecionar o valor de cada opção.



6. Quando estiver gostando do som dos pads você poderá salvar isso como new user kit (novo kit de usuário). Aperte **SAVE/ENTER** e aperte + ou - para escolher de U11 a U15. Aperte **SAVE/ENTER** novamente para salvar o new user kit.

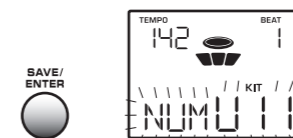

## CLICK

1. No modo **NORMAL**, aperte **CLICK** para iniciar o metrônomo, e aperte novamente para pará-lo



2. Aperte **PAGE/SELECT** para exibir as opções de metrônomo: **SIG, INT, VOL, VOC**



3. Aperte + ou - para selecionar o alcance.



4. Aperte **TEMPO**, e depois aperte + ou - para ajustar.



5. Aperte **CLICK** novamente para parar o metrônomo.



## RECORD

Você pode gravar sua performance sozinho ou com o acompanhamento de uma música. A faixa de bateria pode ser desligada. Sua performance será gravada e a música será gravada, mas não a faixa de bateria interna, nem o metrônomo.

1. No modo **NORMAL**, aperte **RECORD** para habilitar o modo recording.



2. Aperte **PAGE/SELECT** para exibir as opções de gravação: **SNG, KIT, DPM, SIG, INT, DRM, PRC**



3. Aperte + ou - para selecionar o alcance.



4. Aperte **START/STOP** ou bata na bateria para começar a gravação. Aperte novamente para parar.



## Playback

5. No modo **NORMAL**, aperte **PLAY/PRACTICE** para começar a tocar a gravação.



6. Aperte **PLAY/PRACTICE** novamente para parar. Se nada tiver sido gravado, "EPY" será exibido.

# XD80USB Primeiros Passos

## LEARNING

O modo **LEARNING** possibilita a prática com vários patterns, rhythms, e beats:

- PATTERN:** Kit de bateria com acompanhamento
- RHYTHM:** Somente o kit de bateria
- BEAT:** Somente a caixa

1. No modo **LEARNING**, aperte **PATTERN**, **RHYTHM**, ou **BEAT**.



2. Aperte **PAGE/SELECT** para exibir as opções:

- PATTERN:** PTN, LEV, ACC, DRM, KVL, KNO
- RHYTHM:** RHM, LEV, DRM, KVL, KNO
- BEAT:** BEA, DRM, KVL, KNO

3. Aperte + ou - para selecionar o alcance de cada opção.



### Prática

4. No modo **LEARNING**, aperte **PLAY/PRACTICE** para iniciar. Depois de um atraso curto, o **PATTERN**, **RHYTHM**, ou **BEAT** selecionado será tocado. O display exibe um gráfico de metrônomo, e avisa se suas batidas estão devagar, boas ou rápidas.

5. Aperte **PLAY/PRACTICE** novamente para parar.

### Montado o compasso

6. No modo **LEARNING** aperte **START/STOP** para iniciar. O **PATTERN**, **RHYTHM**, ou **BEAT** selecionado começará em alguns segundos (**EXM** é exibido). Comece a tocar, acompanhando. O play irá parar automaticamente e seu compasso aparecerá. (Isto é gravado automaticamente.)



7. Para tocar a gravação, aperte e segure **PLAY/PRACTICE** até que **PLY---** apareça. Se nada tiver sido gravado, **EPy** será exibido.



## UTILITY

**UTILITY** permite o ajuste da sensibilidade, threshold, crosstalk e curve de cada pad, e a sensibilidade de splash. Também possibilita ligar ou desligar sons locais, ou retornar às configurações padrão.

1. No modo **NORMAL**, aperte **UTILITY**.

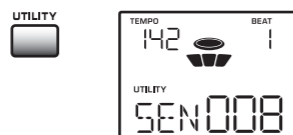

2. Aperte o botão pad, ou toque o pad que você quer modificar.

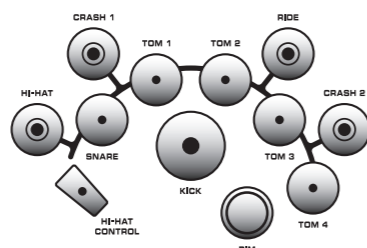

3. Aperte **UTILITY** ou **PAGE/SELECT** para exibir as opções: **SEN, THR, CRO, CUR, S--S, LOC, DEF**



4. Aperte + ou - para ajustar o alcance.



5. Toque o pad e ajuste as configurações para que estejam de acordo.



6. Repita as etapas 2, 3 e 4 até que todos os pads estejam configurados da maneira que você gosta.

7. Para salvar as configurações atuais de **PAD**, certifique-se de que não esteja no menu **DEF**, então aperte **SAVE/ENTER**. A nova configuração afeta todos os kits, e não mudará nem se um novo **KIT** ou **VOICE** for escolhido, ou quando a alimentação do aparelho tiver sido ligada e desligada.



8. Para reconfigurar todos os pads de volta a suas configurações padrão, passe para o menu **DEF**, e aperte **SAVE/ENTER**. Todos os pads serão reconfigurados de uma só vez.



## Menu Options

KIT		
NUM	Number of Kit	1-U15
VOL	Volume of Kit	0-32
REV	Reverb	ON or OFF
EQH	EQ high	-12+12
EQM	EQ medium	-12+12
EQL	EQ low	-12+12
SONG		
NUM	Number of Song	1-60
ACC	Accompaniment Volume	0-32
DRM	Drum Volume	0-32
VOICE		
NUM	Number of Voice	1-175
VOL	Volume	0-32
PAN	Pan	-8+8
PIT	Pitch	-8+8
REV	Reverb depth	0-16
MID	MIDI Note ID	0-127
P--S	Play Song if pad is hit	ON/OFF
P--N	Number of Song played if P--S is ON	0-60
H--C	Hi-Hat Control 1--Classic 2--Rock 3--Jazz 4--808	1-4
CLICK		
SIG	Signature Value	(0-9)-2 (0-9)-4 (0-9)-8 (0-9)-16
INT	Interval	1-4, 1-8, 1-12, 1-16, 1-2, 3-8
VOL	Volume	0-32
VOC	Voice	1-6
RECORD		
SNG	Song Number	1-60 --- (no song)
KIT	Kit Number	1-U15
DPM	Tempo	30-280
SIG	Signature (only adjustable if no song is selected)	(0-9)-2 (0-9)-4 (0-9)-8 (0-9)-16
INT	Interval	1-4, 1-8, 1-12, 1-16, 1-2, 3-8
DRM	Drum	ON or OFF
PRC	Precount (a delay before recording starts)	ON or OFF

PATTERN		
PTN	Pattern Number	1-12
LEV	Level of Difficulty	1-5
ACC	Accompaniment Volume	0-32
DRM	Drum Volume	0-32
KVL	Kit Volume	0-32
KNO	Kit Number	1-U15
RHYTHM		
RHM	Rhythm Number	1-10
LEV	Level of Difficulty	1-5
DRM	Drum Volume	0-32
KVL	Kit Volume	0-32
KNO	Kit Number	1-U15
BEAT		
BEA	Beat Number	1-20
DRM	Drum Volume	0-32
KVL	Kit Volume	0-32
KNO	Kit Number	1-U15
UTILITY		
SEN	Sensitivity: Adjusts the loudness of the pad	1-16
THR	Threshold: Adjusts the amount of force required to register a hit	1-16
CRO	Crosstalk: Adjusts how the pad is affected by hits on nearby pads. The lower the number, the easier it is for the pad to be accidentally triggered by hits on nearby pads.	1-16
CUR	Curve: Select from 8 response curves	1-8
S--S	Splash Sensitivity: Hi-Hat Splash loudness	1-9
LOC	Local Sounds: Turns on or off the internal sounds for all pads	ON or OFF
DEF	Default Settings: Reset all pads by loading the default	Ld

# XD80USB Iniziare

## IT Iniziare

1. Montare il drum kit come mostrato nelle istruzioni di montaggio e serrare tutti i collegamenti.

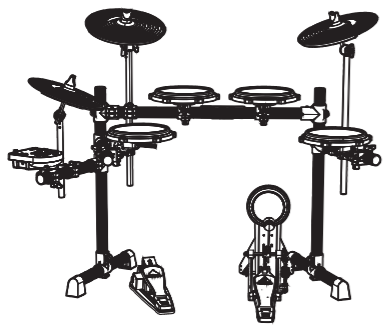

2. Collegare i cavi ai pad della batteria, ai piatti e ai pedali, come mostrato nello schema di collegamento.
3. Collega le cuffie o effettua i collegamenti a qualsiasi apparecchiatura audio esterna come un amplificatore esterno o un altoparlante attivo. Vedi i diagrammi di collegamento per alcune idee.



4. Collegare l'adattatore di alimentazione alla rete elettrica locale. Questo adattatore universale può accettare tensioni di rete da 100 V CA a 240 V CA. Collegare l'uscita CC al modulo per batteria.
5. Non accendere il modulo per batteria finché non sono stati effettuati tutti i collegamenti.
6. Abbassare il controllo VOLUME sul modulo per batteria e attivare l'interruttore POWER.



7. Se si utilizza un'apparecchiatura audio esterna, accenderla dopo il modulo per batteria. Alla fine della sessione, spegnere prima qualsiasi apparecchiatura audio esterna.

## GIOCANDO

Suona il kit e regola il volume delle cuffie o del sistema audio esterno a un livello di ascolto sicuro.

Ogni pelle o piatto può dare suoni diversi a seconda di dove viene colpito:

### Crash and Ride

### Snare and Toms

### Hi-Hat

**Bow Shot with:**  
 Pedal Open  
 Pedal Half Open  
 Pedal Closed

**Pedal Only: Press down for "Chick"  
 Press down and quick-release for "Splash"**

### Kick

## NORMALE o APPRENDIMENTO

1. Tenere premuto PAGE/SELECT per accedere alla modalità NORMAL o alla modalità APPRENDIMENTO. (Un LED mostra la modalità.) Nota: se ti stai esercitando o segnando in modalità LEARNING, premi PLAY/PRACTICE o START/STOP per fermare prima la riproduzione.

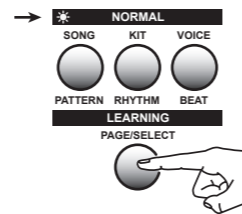

## KIT

1. In modalità NORMALE, premere KIT finché non viene visualizzato NUM.



2. Premere + o - per selezionare tra 10 kit preimpostati o 5 kit utente da U11 a U15. Suona ogni kit per sentire come suona.



3. Premere KIT o PAGE/SELECT per visualizzare altre opzioni del kit: NUM, VOL, REV, EQH, EQM, EQL



4. Premere + o - per regolare l'intervallo di ciascuna opzione. Le impostazioni influenzano tutti i pad del kit.



5. Le impostazioni non verranno salvate a meno che non vengano salvate come un nuovo kit utente: premere SAVE/ENTER e premere + o - per scegliere da U11 a U15. Premere di nuovo SAVE/ENTER per salvare il nuovo kit utente.

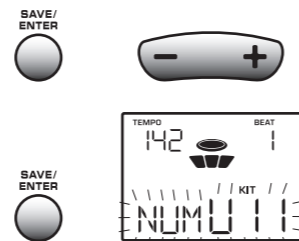

## CANZONE

1. In modalità NORMAL, premere SONG finché non viene visualizzato NUM, quindi premere START/STOP per riprodurre il brano corrente.



2. Premere + o - per selezionare tra 60 brani diversi.



3. Premere SONG o PAGE/SELECT per visualizzare altre opzioni del brano: NUM, ACC, DRM



4. Premere + o - per regolare l'intervallo di ciascuna opzione.



5. Premere START/STOP per avviare o interrompere la canzone.



6. Premere TEMPO e premere + o - per regolare il tempo.



## TAMBURO SPENTO

1. In modalità NORMAL, premere DRUM OFF per disattivare/attivare l'audio della traccia di batteria dalla SONG.



## VOCE

È possibile modificare il suono (voce) di ogni pad e salvare le impostazioni come un nuovo kit utente.

1. In modalità NORMALE, premere VOICE finché non viene visualizzato NUM.



2. Premere il pulsante del pad della batteria o del piatto che si desidera modificare.

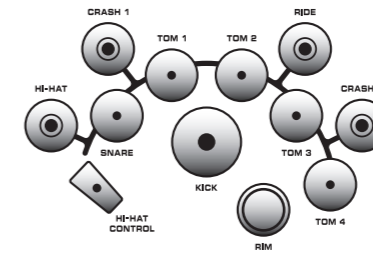

3. Premi + o - per scegliere tra 175 suoni diversi. Premi il pad per ascoltare. L'Hi-Hat ha quattro opzioni.



4. Premere VOICE o PAGE/SELECT per visualizzare altre opzioni vocali: NUM, VOL, PAN, PIT, REV, MID, P - S, P - N, H - C



5. Premere + o - per selezionare il valore di ciascuna opzione.



6. Quando ti piace il modo in cui suonano i pad, puoi salvarlo come un nuovo kit utente. Premere SAVE/ENTER e premere + o - per scegliere da U11 a U15. Premere di nuovo SAVE/ENTER per salvare il nuovo kit utente.

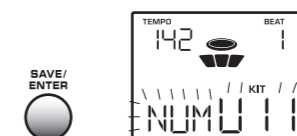

## CLIC

1. In modalità NORMAL, premere CLICK per avviare il metronomo e premere di nuovo per fermarlo.



2. Premere PAGE/SELECT per visualizzare le opzioni del metronomo: SIG, INT, VOL, VOC



3. Premere + o - per selezionare l'intervallo.



4. Premere TEMPO, quindi premere + o - per regolare.



5. Premere di nuovo CLICK per fermare il metronomo.



## DISCO

Puoi registrare la tua esecuzione, da solo o su una canzone. La traccia di batteria può essere disattivata. La tua esecuzione e la canzone verranno registrate, ma non la traccia di batteria interna o il metronomo.

1. In modalità NORMALE, premere RECORD per accedere alla modalità di registrazione.



2. Premere PAGE/SELECT per visualizzare le opzioni di registrazione: SNG, KIT, DPM, SIG, INT, DRM, PRC



3. Premere + o - per selezionare l'intervallo.



4. Premi START/STOP o colpisci un tamburo per avviare la registrazione. Premerlo di nuovo per interrompere.



# XD80USB Iniziare

## Riproduzione

- In modalità NORMAL, premere PLAY/PRACTICE per avviare la riproduzione della registrazione.



- Premere di nuovo PLAY/PRACTICE per interrompere. Se non è stato registrato nulla, viene visualizzato "EPy".

## APPRENDIMENTO

La modalità LEARNING ti consente di esercitarti su vari pattern, ritmi e beat:

MODELLO: Drum kit con accompagnamento  
RITMO: Solo kit batteria  
BATTERE: Solo rullante

- In modalità APPRENDIMENTO, premere PATTERN, RHYTHM o BEAT.



- Premere PAGINA/SELEZIONA per visualizzare le opzioni:

MODELLO: **PTN, LEV, ACC, DRM, KVL, KNO**  
RITMO: **RHM, LEV, DRM, KVL, KNO**  
BATTERE: **BEA, DRM, KVL, KNO**



- Premere + o - per selezionare l'intervallo di ciascuna opzione.



## Pratica

- In modalità APPRENDIMENTO, premi PLAY/PRACTICE per iniziare. Dopo un breve ritardo, verranno riprodotti PATTERN, RHYTHM o BEAT selezionati. Il display mostra un grafico del metronomo e ti consente di sapere se i tuoi colpi sono lenti, buoni o veloci.



- Premere di nuovo PLAY/PRACTICE per interrompere.



## Punteggio

- In modalità APPRENDIMENTO, premere START/STOP per iniziare. Il PATTERN, RHYTHM o BEAT selezionato inizierà in pochi secondi (viene visualizzato EXM). Inizia a suonare insieme. Il gioco si interromperà automaticamente e verrà visualizzato il punteggio. (Questo viene registrato automaticamente.)

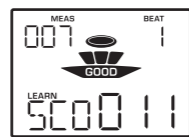

- Per riprodurre la registrazione, tenere premuto PLAY/PRACTICE finché non viene visualizzato PLY ---. Se non è stato registrato nulla, viene visualizzato "EPy".



## UTILITÀ

UTILITY consente la regolazione della sensibilità di ogni pad, soglia, crosstalk, curva e sensibilità agli schizzi. Consente inoltre di attivare o disattivare i suoni locali o di tornare alle impostazioni predefinite.

- In modalità NORMAL, premere UTILITY.

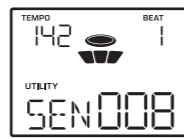

- Premi il pulsante del pad o premi il pad che desideri modificare.

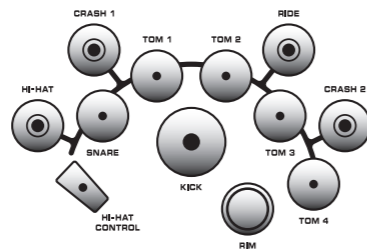

- Premere UTILITY o PAGE/SELECT per visualizzare le opzioni: SEN, THR, CRO, CUR, S - S, LOC, DEF



- Premere + o - per impostare l'intervallo.



- Suona il pad e regola le impostazioni per adattarle.

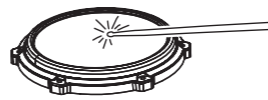

- Ripeti i passaggi 2, 3 e 4 finché tutti i pad non sono impostati come preferisci.
  - Per salvare le impostazioni correnti del PAD, assicurati di non essere nel menu DEF, quindi premi SAVE/ENTER. Le nuove impostazioni hanno effetto su tutti i kit e non cambieranno anche se viene scelto un nuovo KIT o VOICE, o quando l'alimentazione è stata accesa e spenta.



- Per riportare tutti i pad alle impostazioni di default originali, spostarsi al menu DEF e premere SAVE/ENTER. Tutti i pad verranno ripristinati contemporaneamente.



## Menu Options



KIT		
NUM	Numero di kit	1 - U15
VOL	Volume del kit	0-32
REV	Riverbero	Acceso o spento
EQH	EQ alto	-12 - + 12
EQM	EQ medio	-12 - + 12
EQL	EQ basso	-12 - + 12
CANZONE		
NUM	Numero di brani	1-60
ACC	Volume di accompagnamento	0-32
DRM	Volume del tamburo	0-32
VOCE		
NUM	Numero di voci	1-175
VOL	Volume	0-32
PADELLA	Padella	-8 - + 8
PIT	Intonazione	-8 - + 8
REV	Profondità del riverbero	0-16
MID	ID nota MIDI	0-127
P - S	Riproduci la canzone se il pad viene colpito	ACCESO SPENTO
P - N	Numero di song riprodotte se P - S è ON	0-60
H - C	Controllo del charleston 1 - Classico 2 - Rock 3 - Jazz 4 - 808	1-4
CLIC		
SIG	Valore della firma	(0-9) -2 (0-9) -4 (0-9) -8 (0-9) -16
INT	Intervallo	1-4, 1-8, 1-12, 1-16, 1-2, 3-8
VOL	Volume	0-32
VOC	Voce	1-6
DISCO		
SNG	Numero della canzone	1-60 --- (nessuna canzone)
KIT	Numero di kit	1 - U15
DPM	Tempo	30-280
SIG	Firma (regolabile solo se non è selezionata alcuna canzone)	(0-9) -2 (0-9) -4 (0-9) -8 (0-9) -16
INT	Intervallo	1-4, 1-8, 1-12, 1-16, 1-2, 3-8
DRM	Tamburo	Acceso o spento
PRC	Precount (un ritardo prima dell'inizio della registrazione)	Acceso o spento



MODELLO		
PTN	Numero modello	1-12
LEV	Livello di difficoltà	1-5
ACC	Volume di accompagnamento	0-32
DRM	Volume del tamburo	0-32
KVL	Volume del kit	0-32
KNO	Numero di kit	1 - U15
RITMO		
RHM	Numero di ritmo	1-10
LEV	Livello di difficoltà	1-5
DRM	Volume del tamburo	0-32
KVL	Volume del kit	0-32
KNO	Numero di kit	1 - U15
BATTERE		
BEA	Beat Number	1-20
DRM	Volume del tamburo	0-32
KVL	Volume del kit	0-32
KNO	Numero di kit	1 - U15
UTILITÀ		
SEN	Sensibilità: regola il volume del pad	1-16
THR	Soglia: regola la quantità di forza richiesta per registrare un colpo	1-16
CRO	Crosstalk: regola il modo in cui il pad viene influenzato dai colpi sui pad vicini. Più basso è il numero, più facile è che il pad venga attivato accidentalmente da colpi su pad quasi.	1-16
CUR	Curva: selezionare tra 8 curve di risposta	1-8
S - S	Sensibilità agli schizzi: volume Hi-Hat Splash	1-9
LOC	Suoni locali: attiva o disattiva i suoni interni per tutti i pad	Acceso o spento
DEF	Impostazioni predefinite: ripristina tutti i pad caricando l'impostazione predefinita	Ld



IT

# XD80USB Aan de slag

## NL Aan de slag

1. Zet de drumkit in elkaar zoals aangegeven in de montage-instructies en draai alle verbindingen vast.

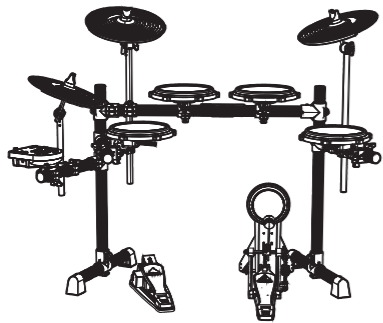

2. Sluit de kabels aan op de drumpads, cymbalen en voetpedalen, zoals weergegeven in het aansluitschema.
3. Sluit een koptelefoon aan of maak verbindingen met externe geluidsapparatuur zoals een externe versterker of actieve luidspreker. Zie de aansluitschema's voor enkele ideeën.



4. Sluit de voedingsadapter aan op het plaatselijke elektriciteitsnet. Deze universele adapter is geschikt voor netspanningen van 100 VAC tot 240 VAC. Sluit de DC-uitgang aan op de drummodule.
5. Schakel de drummodule pas in nadat alle aansluitingen zijn gemaakt.
6. Zet de VOLUME-regelaar op de drummodule lager en zet de POWER-schakelaar aan.



7. Als u externe geluidsapparatuur gebruikt, zet deze dan aan na de drummodule. Schakel aan het einde van de sessie eerst eventuele externe geluidsapparatuur uit.

## SPELEN

Speel de kit en pas het volume van je koptelefoon of extern geluidssysteem aan voor een veilig luisterniveau.

Elk drumvel of bekken kan verschillende geluiden geven, afhankelijk van waar het wordt geraakt:

### Crash and Ride

### Snare and Toms

### Hi-Hat

**Bow Shot with:**  
 Pedal Open  
 Pedal Half Open  
 Pedal Closed

**Pedal Only: Press down for "Chick"  
 Press down and quick-release for "Splash"**

### Kick

## NORMAAL of LEREN

1. Houd PAGE/SELECT ingedrukt om de NORMALE modus of LEARNING-modus te openen. (Een LED geeft de modus aan.) Opmerking: Als u oefent of scoorde in de LEARNING-modus, drukt u op PLAY/PRACTICE of START/STOP om het afspelen eerst te stoppen.

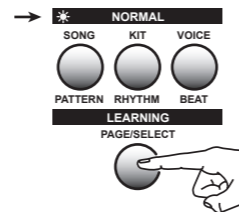

## KIT

1. Druk in de NORMALE modus op KIT totdat NUM wordt weergegeven.
2. Druk op + of - om te kiezen uit 10 vooraf ingestelde kits, of 5 gebruikerskits U11 t/m U15. Speel elke kit om te horen hoe het klinkt.
3. Druk op KIT of PAGE/SELECT om andere kitopties weer te geven: NUM, VOL, REV, EQH, EQM, EQL
4. Druk op + of - om het bereik van elke optie aan te passen. De instellingen zijn van invloed op alle pads van de kit.
5. De instellingen worden niet opgeslagen tenzij u ze opslaat als een nieuwe gebruikerskit: Druk op SAVE/ENTER en druk op + of - om te kiezen tussen U11 en U15. Druk nogmaals op SAVE/ENTER om de nieuwe gebruikerskit op te slaan.

## LIED

1. Druk in de NORMAL-modus op SONG totdat NUM wordt weergegeven, en druk vervolgens op START/STOP om het huidige nummer af te spelen.

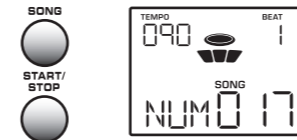

2. Druk op + of - om uit 60 verschillende nummers te kiezen.



3. Druk op SONG of PAGE/SELECT om andere nummeropties weer te geven: NUM, ACC, DRM



4. Druk op + of - om het bereik van elke optie aan te passen.



5. Druk op START/STOP om de song te starten of te stoppen.



6. Druk op TEMPO en druk op + of - om het tempo aan te passen.



## TROMMEL UIT

1. Druk in de NORMAL-modus op DRUM OFF om de drumtrack van de SONG te dempen/dempem op te heffen.



## STEM

U kunt het geluid (stem) van elke pad wijzigen en de instellingen opslaan als een nieuwe gebruikerskit.

1. Druk in de NORMALE modus op VOICE totdat NUM wordt weergegeven.



2. Druk op de padknop van de drum of cymbaal die u wilt wijzigen.

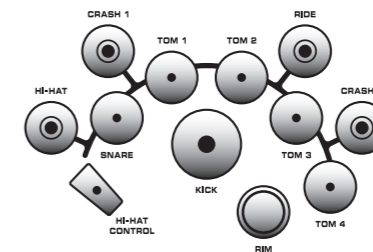

3. Druk op + of - om uit 175 verschillende geluiden te kiezen. Druk op de pad om te luisteren. De hi-hat heeft vier opties.



4. Druk op VOICE of PAGE/SELECT om andere spraakopties weer te geven: NUM, VOL, PAN, PIT, REV, MID, P - S, P - N, H - C



5. Druk op + of - om de waarde van elke optie te selecteren.



6. Als u tevreden bent met de manier waarop de pads klinken, kunt u deze opslaan als een nieuwe gebruikerskit. Druk op SAVE/ENTER en druk op + of - om te kiezen uit U11 tot U15. Druk nogmaals op SAVE/ENTER om de nieuwe gebruikerskit op te slaan.



## KLIK

1. Druk in de NORMALE modus op CLICK om de metronoom te starten en druk nogmaals om te stoppen.

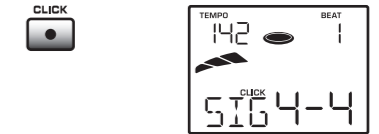

2. Druk op PAGE/SELECT om de metronoomopties weer te geven: SIG, INT, VOL, VOC



3. Druk op + of - om het bereik te selecteren.



4. Druk op TEMPO en vervolgens op + of - om aan te passen.



5. Druk nogmaals op CLICK om de metronoom te stoppen.



## VERMELDING

U kunt uw spel opnemen, alleen of als u een nummer speelt. De drumtrack kan worden uitgeschakeld. Uw spel en de song worden opgenomen, maar niet de interne drumtrack of metronoom.

1. Druk in de NORMALE modus op RECORD om de opnamemodus te openen.



2. Druk op PAGE/SELECT om de opname-opties weer te geven: SNG, KIT, DPM, SIG, INT, DRM, PRC



3. Druk op + of - om het bereik te selecteren.



4. Druk op START/STOP of sla op een drum om de opname te starten. Druk nogmaals om te stoppen.



# XD80USB Aan de slag

## Afspelen

5. Druk in de NORMALE modus op PLAY/PRACTICE om de opname af te spelen.



6. Druk nogmaals op PLAY/PRACTICE om te stoppen. Als er niets is opgenomen, wordt "EPy" weergegeven.

## AAN HET LEREN

De LEARNING-modus stelt u in staat om mee te oefenen met verschillende patronen, ritmes en beats:

- PATROON: Drumstel met begeleiding
- RITME: Alleen drumkit
- RITME: Alleen snaredrum

1. Druk in de LEARNING-modus op PATTERN, RHYTHM of BEAT.



2. Druk op PAGE/SELECT om de opties weer te geven:

- PATROON: **PTN, LEV, ACC, DRM, KVL, KNO**
- RITME: **RHM, LEV, DRM, KVL, KNO**
- RITME: **BEA, DRM, KVL, KNO**



3. Druk op + of - om het bereik van elke optie te selecteren.



## Praktijk

4. Druk in de LEARNING-modus op PLAY/PRACTICE om te starten. Na een korte vertraging wordt het geselecteerde PATTERN, RHYTHM of BEAT gespeeld. Het display toont een metronoomgrafiek en laat u weten of uw hits langzaam, goed of snel zijn.



5. Druk nogmaals op PLAY/PRACTICE om te stoppen.



## Scoren

6. Druk in de LEARNING-modus op START/STOP om te starten. Het geselecteerde PATTERN, RHYTHM of BEAT begint binnen een paar seconden (EXM wordt weergegeven). Begin met meespelen. Het spel stopt automatisch en uw score wordt weergegeven. (Dit wordt automatisch opgenomen.)



7. Om de opname af te spelen, houdt u PLAY/PRACTICE ingedrukt totdat PLY --- verschijnt. Als er niets is opgenomen, wordt "EPy" weergegeven.



## NUT

UTILITY maakt aanpassing van de gevoeligheid, drempelwaarde, overspraak, curve en de splash-gevoeligheid van elke pad mogelijk. Hiermee kunt u ook lokale geluiden in- of uitschakelen of terugkeren naar de standaardinstellingen.

1. Druk in de NORMAL-modus op UTILITY.

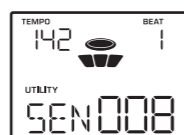

2. Druk op de pad-knop of sla op de pad die u wilt wijzigen.

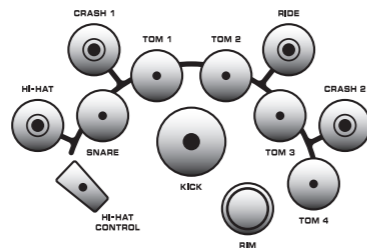

3. Druk op UTILITY of PAGE/SELECT om de opties weer te geven: SEN, THR, CRO, CUR, S - S, LOC, DEF



4. Druk op + of - om het bereik in te stellen.



5. Speel op de pad en pas de instellingen naar wens aan.



6. Herhaal stap 2, 3 en 4 totdat alle pads zijn ingesteld zoals u ze wilt.

7. Om de huidige PAD-instellingen op te slaan, zorg ervoor dat u zich niet in het DEF-menu bevindt en druk vervolgens op SAVE/ENTER. De nieuwe instellingen zijn van invloed op alle kits en zullen niet veranderen, zelfs niet als er een nieuwe KIT of VOICE wordt gekozen, of als de stroom is in- en uitgeschakeld.



8. Om alle pads terug te zetten naar hun oorspronkelijke standaardinstellingen, gaat u naar het DEF-menu en drukt u op SAVE/ENTER. Alle pads worden in één keer gereset.



## Menu Options



KIT		
NUM	Aantal Kit	1 - U15
VOL	Volume van kit	0-32
REV	Reverb	Aan of uit
EQH	EQ hoog	-12 - + 12
EQM	EQ gemiddeld	-12 - + 12
EQL	EQ laag	-12 - + 12
LIED		
NUM	Nummer van lied	1-60
ACC	Begeleidingsvolume	0-32
DRM	Drumvolume	0-32
STEM		
NUM	Aantal stemmen	1-175
VOL	Volume	0-32
PAN	Pan	-8 - + 8
PIT	Staanplaats	-8 - + 8
REV	Reverb diepte	0-16
MID	MIDI-noot-ID	0-127
P - S	Speel een song als op de pad wordt geslagen	AAN UIT
P - N	Aantal afgespeelde nummers als P - S is ingeschakeld	0-60
H - C	Hi-Hat-besturing 1 - Klassiek 2 - Rock 3 - Jazz 4 - 808	1-4
KLIK		
SIG	Handtekeningwaarde	(0-9) -2 (0-9) -4 (0-9) -8 (0-9) -16
INT	Interval	1-4, 1-8, 1-12, 1-16, 1-2, 3-8
VOL	Volume	0-32
VOC	Stem	1-6
VERMELDING		
SNG	Nummer van het nummer	1-60 --- (geen nummer)
KIT	Kit nummer	1 - U15
DPM	Tempo	30-280
SIG	Handtekening (alleen instelbaar als er geen nummer is geselecteerd)	(0-9) -2 (0-9) -4 (0-9) -8 (0-9) -16
INT	Interval	1-4, 1-8, 1-12, 1-16, 1-2, 3-8
DRM	Trommel	Aan of uit
PRC	Vooraf tellen (een vertraging voordat de opname begint)	Aan of uit



PATROON		
PTN	Patroonnummer	1-12
LEV	Moeilijkheidsgraad	1-5
ACC	Begeleidingsvolume	0-32
DRM	Drumvolume	0-32
KVL	Kit-volume	0-32
KNO	Kit nummer	1 - U15
RITME		
RHM	Ritme nummer	1-10
LEV	Moeilijkheidsgraad	1-5
DRM	Drumvolume	0-32
KVL	Kit-volume	0-32
KNO	Kit nummer	1 - U15
RITME		
BEA	Beat nummer	1-20
DRM	Drumvolume	0-32
KVL	Kit-volume	0-32
KNO	Kit nummer	1 - U15
SEN	Gevoeligheid: past de luidheid van de pad aan	1-16
THR	Drempel: past de hoeveelheid kracht aan die nodig is om een tref-fer te registreren	1-16
CRO	Crosstalk: past aan hoe de pad wordt beïnvloed door slagen op nabijgelegen pads. Hoe lager het nummer, hoe gemakkelijker het is voor de pad om per ongeluk te worden getriggerd door slagen op bijna lege pads.	1-16
CUR	Curve: kies uit 8 responscurves	1-8
S - S	Splash-gevoeligheid: Hi-Hat Splash-luidheid	1-9
LOC	Lokale geluiden: schakelt de interne geluiden voor alle pads in of uit	Aan of uit
DEF	Standaardinstellingen: reset alle pads door de standaardinstellingen te laden	Ld

# XD80USB Komma igång

## SE Komma igång

1. Montera trumset enligt monteringsanvisningen och dra åt alla anslutningar.

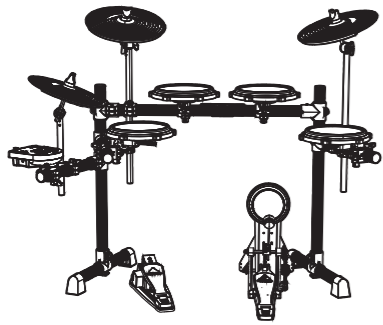

2. Anslut kablarna till trumdynor, cymbaler och fotpedaler, som visas i kopplingsdiagrammet.
3. Anslut hörlurar eller anslut till någon extern ljudutrustning som en extern förstärkare eller aktiv högtalare. Se kopplingsdiagrammet för några idéer.



4. Anslut nätadaptern till det lokala nätet. Denna universella adapter kan hantera nätspänningar från 100 VAC till 240 VAC. Anslut DC-utgången till trummodulen.
5. Slå inte på trummodulen förrän alla anslutningar har gjorts.
6. Vrid ner VOLUME-kontrollen på trummodulen och sätt på POWER-omkopplaren.



7. Om du använder extern ljudutrustning, slå på den efter trummodulen. Stäng av eventuell extern ljudutrustning i slutet av sessionen.

## SPELAR

Spela satsen och justera volymen i dina hörlurar eller externa ljudsystem till en säker lyssningsnivå.

Varje trumhuvud eller cymbal kan ge olika ljud beroende på var det träffas:

### Crash and Ride

### Snare and Toms

### Hi-Hat

**Bow Shot with:**  
 Pedal Open  
 Pedal Half Open  
 Pedal Closed

**Pedal Only: Press down for "Chick"  
 Press down and quick-release for "Splash"**

### Kick

## NORMAL eller LÄRANDE

1. Håll PAGE/SELECT intryckt för att gå till NORMAL-läget eller LEARNING-läget. (En lysdiod visar läget.) Obs: Om du tränar eller gör poäng i LÄRNINGSLÄGE, tryck på PLAY/PRACTICE eller START/STOP för att stoppa uppspelningen först.

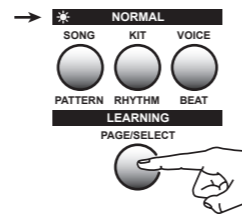

## UTRUSTNING

1. I NORMAL-läge, tryck på KIT tills NUM visas.
2. Tryck på + eller - för att välja mellan 10 förinställda kit, eller 5 användarsats U11 till U15. Spela varje kit för att höra hur det låter.
3. Tryck på KIT eller PAGE/SELECT för att visa andra kitalternativ: NUM, VOL, REV, EQH, EQM, EQL.
4. Tryck på + eller - för att justera intervallet för varje alternativ. Inställningarna påverkar alla kuddar i satsen..
5. Inställningarna sparas inte om du inte sparar dem som ett nytt användarsats: Tryck på SPARA/RETUR och tryck på + eller - för att välja mellan U11 och U15. Tryck på SAVE/ENTER igen för att spara det nya användarsatsen.

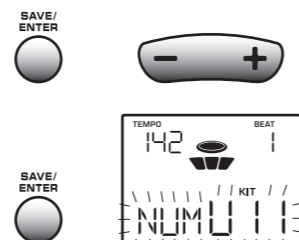

## LÅT

1. I NORMAL-läge, tryck på SONG tills NUM visas och tryck sedan på START/STOP för att spela den aktuella låten.



2. Tryck på + eller - för att välja mellan 60 olika låtar.



3. Tryck på SONG eller PAGE/SELECT för att visa andra sångalternativ: NUM, ACC, DRM



4. Tryck på + eller - för att justera intervallet för varje alternativ.



5. Tryck på START/STOP för att starta eller stoppa låten.



6. Tryck på TEMPO och tryck på + eller - för att justera tempot.



## TRUMMA AV

1. I NORMAL-läge trycker du på DRUM OFF för att stänga av/på ljudet från trumspåret från SONG.



## RÖST

Du kan ändra ljudet (rösten) på varje pad och spara inställningarna som ett nytt användarsats.

1. I NORMAL-läge trycker du på VOICE tills NUM visas.

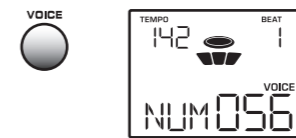

2. Tryck på padknappen på trumman eller cymbalen som du vill ändra.

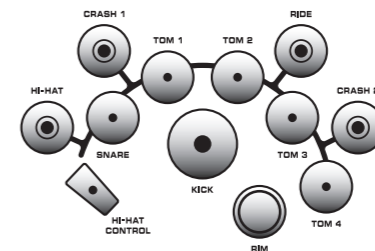

3. Tryck på + eller - för att välja mellan 175 olika ljud. Tryck på pad för att lyssna. Hi-Hat har fyra alternativ.



4. Tryck på VOICE eller PAGE/SELECT för att visa andra röstalternativ: NUM, VOL, PAN, PIT, REV, MID, P - S, P - N, H - C



5. Tryck på + eller - för att välja värdet för varje alternativ.



6. När du gillar hur dynorna låter kan du spara detta som ett nytt användarsats. Tryck på SAVE/ENTER och tryck på + eller - för att välja U11 till U15. Tryck på SAVE/ENTER igen för att spara det nya användarsatsen.

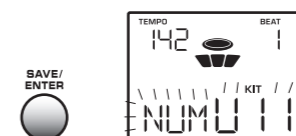

## KLICK

1. I NORMAL-läge trycker du på CLICK för att starta metronomen och trycker igen för att stoppa.



2. Tryck på PAGE/SELECT för att visa metronomen: SIG, INT, VOL, VOC



3. Tryck på + eller - för att välja intervall.



4. Tryck på TEMPO och tryck sedan på + eller - för att justera.



5. Tryck på KLICKA igen för att stoppa metronomen.



## SPELA IN

Du kan spela in ditt spelande, antingen på egen hand eller spela till en låt. Trumspåret kan stängas av. Din spelning och låten spelas in, men inte det interna trumspåret eller metronomen.

1. I NORMAL-läge trycker du på RECORD för att öppna inspelningsläget.



2. Tryck på PAGE/SELECT för att visa inspelningsalternativ: SNG, KIT, DPM, SIG, INT, DRM, PRC



3. Tryck på + eller - för att välja intervall.



4. Tryck på START/STOP eller slå en trumma för att starta inspelningen. Tryck igen för att stoppa.



# XD80USB Komma igång

## Uppspelning

5. I NORMAL-läge trycker du på PLAY/PRACTICE för att börja spela upp inspelningen.



6. Tryck på PLAY/PRACTICE igen för att stoppa. Om inget har spelats in visas "EPy".

## INLÄRNING

LÄRNINGSläget låter dig öva på olika mönster, rytmer och slag:

MÖNSTER: Trumset med ackompanjemang  
RYTM: Trumset endast  
SLÅ: Endast virveltrumma

1. I LEARNING-läge trycker du på PATTERN, RHYTHM eller BEAT.



2. Tryck på PAGE/SELECT för att visa alternativen:  
MÖNSTER: **PTN, LEV, ACC, DRM, KVL, KNO**  
RYTM: **RHM, LEV, DRM, KVL, KNO**  
SLÅ: **BEA, DRM, KVL, KNO**



3. Tryck på + eller - för att välja intervall för varje alternativ.



## Öva

4. I LEARNING-läge trycker du på PLAY/PRACTICE för att starta. Efter en kort fördröjning spelas det valda PATTERN, RHYTHM eller BEAT. Displayen visar en metronomgrafik och låter dig veta om dina träffar är långsamma, bra eller snabba.



5. Tryck på PLAY/PRACTICE igen för att stoppa.



## Poängsättning

6. I LEARNING-läge, tryck på START/STOP för att starta. Det valda MÖNSTER, RYTHM eller BEAT börjar om några sekunder (EXM visas). Börja spela med. Spelet stoppas automatiskt och din poäng visas. (Detta spelas in automatiskt.)



7. För att spela upp inspelningen, håll ned PLAY/PRACTICE tills PLY --- visas. Om inget har spelats in visas "EPy".



## VERKTYG

UTILITY möjliggör justering av varje pad känslighet, tröskel, överhörning, kurva och stänk känslighet. Det låter dig också slå på eller av lokala ljud eller återgå till standardinställningarna.

1. I NORMAL-läge trycker du på UTILITY.

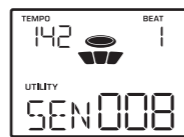

2. Tryck på padknappen eller tryck på pad som du vill ändra.

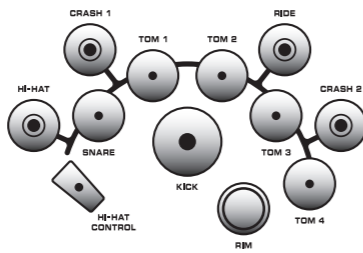

3. Tryck på UTILITY eller PAGE/SELECT för att visa alternativen: SEN, THR, CRO, CUR, S - S, LOC, DEF



4. Tryck på + eller - för att ställa in intervall.



5. Spela dynan och justera inställningarna så att de passar.

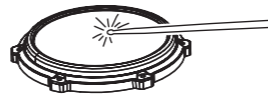

6. Upprepa steg 2, 3 och 4 tills alla dynor är inställda på det sätt du vill ha dem.
7. För att spara de aktuella PAD-inställningarna, se till att du inte är i DEF-meny och tryck sedan på SAVE/ENTER. De nya inställningarna påverkar alla kit och kommer inte att ändras även om ett nytt KIT eller VOICE väljs eller när strömmen har slagits på och av.



8. För att återställa alla elektroder till sina ursprungliga standardinställningar, gå till DEF-meny och tryck på SAVE/ENTER. Alla dynor återställs på en gång.



## Menu Options



UTRUSTNING		
NUM	Antal kit	1 - U15
VOL	Volym av kit	0-32
VARV	Reverb	PÅ eller AV
EQH	EQ hög	-12 - +12
EQM	EQ-medium	-12 - +12
EQL	EQ låg	-12 - +12
LÅT		
NUM	Antal låtar	1-60
ACC	Ackompanjemangsvolym	0-32
DRM	Trumvolym	0-32
RÖST		
NUM	Antal röster	1-175
VOL	Volym	0-32
PANORERA	Panorera	-8 - +8
GROP	Tonhöjd	-8 - +8
VARV	Reverb djup	0-16
MITTEN	ID för MIDI-notering	0-127
P - S	Spela Song om pad är träffad	PÅ AV
P - N	Antal låtar som spelas om P - S är PÅ	0-60
H - C	Hi-Hat Control 1 - Classic 2 - Rock 3 - Jazz 4 - 808	1-4
KLICK		
SIG	Signaturvärde	(0-9) -2 (0-9) -4 (0-9) -8 (0-9) -16
INT	Intervall	1-4, 1-8, 1-12, 1-16, 1-2, 3-8
VOL	Volym	0-32
VOC	Röst	1-6
SPELA IN		
SNG	Sångnummer	1-60 --- (ingen låt)
UTRUSTNING	Satsnummer	1 - U15
DPM	Tempo	30-280
SIG	Signatur (endast justerbar om ingen låt har valts)	(0-9) -2 (0-9) -4 (0-9) -8 (0-9) -16
INT	Intervall	1-4, 1-8, 1-12, 1-16, 1-2, 3-8
DRM	Trumma	PÅ eller AV
PRC	Förräkning (en fördröjning innan inspelningen startar)	PÅ eller AV



MÖNSTER		
PTN	Mönster nummer	1-12
LEV	Svårighetsgrad	1-5
ACC	Ackompanjemangsvolym	0-32
DRM	Trumvolym	0-32
KVL	Kit volym	0-32
KNO	Satsnummer	1 - U15
RYTM		
RHM	Rytmsnummer	1-10
LEV	Svårighetsgrad	1-5
DRM	Trumvolym	0-32
KVL	Kit volym	0-32
KNO	Satsnummer	1 - U15
SLÅ		
BEA	Beat Number	1-20
DRM	Trumvolym	0-32
KVL	Kit volym	0-32
KNO	Satsnummer	1 - U15
VERKTYG		
SEN	Känslighet: Justerar styrkan på dynan	1-16
THR	Tröskel: Justerar mängden kraft som krävs för att registrera en träff	1-16
CRO	Crosstalk: Justerar hur dynan påverkas av träffar på närliggande dynor. Ju lägre antal, desto lättare är det för dynan att av misstag utlösas av träffar på nästan dynor.	1-16
BYRACKA	Kurva: Välj mellan 8 svarskurvor	1-8
S - S	Splash Sensitivity: Hi-Hat Splash loudness	1-9
LOC	Lokala ljud: Slår på eller av de interna ljuden för alla dynor	PÅ eller AV
DEF	Standardinställningar: Återställ alla dynor genom att ladda standardinställningarna	Ld





# XD80USB Pierwsze kroki

## PL Pierwsze kroki

1. Zmontuj zestaw perkusyjny zgodnie z instrukcją montażu i dokręć wszystkie połączenia.

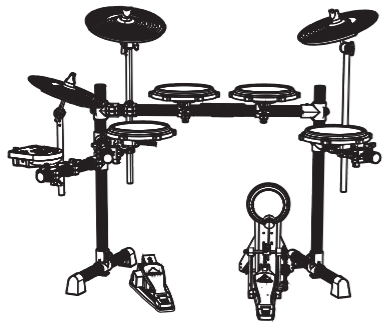

2. Podłącz kable do padów perkusyjnych, talerzy i pedałów, jak pokazano na schemacie podłączania.
3. Podłącz słuchawki lub wykonaj połączenia z dowolnym zewnętrznym sprzętem dźwiękowym, takim jak zewnętrzny wzmacniacz lub aktywny głośnik. Zapoznaj się z diagramami podłączeń, aby zapoznać się z kilkoma pomysłami.



4. Podłącz zasilacz do lokalnego źródła zasilania. Ten uniwersalny adapter może przyjmować napięcia sieciowe od 100 VAC do 240 VAC. Podłącz wyjście DC do modułu perkusyjnego.
5. Nie włączaj modułu bębna przed wykonaniem wszystkich połączeń.
6. Ścisź regulator VOLUME na module perkusyjnym i włącz przełącznik POWER.



7. Jeśli korzystasz z zewnętrznego sprzętu dźwiękowego, włącz go za modulem perkusyjnym. Pod koniec sesji najpierw wyłącz wszelkie zewnętrzne urządzenia dźwiękowe.

## GRA

Odtwórz zestaw i wyreguluj głośność w słuchawkach lub zewnętrznym systemie dźwiękowym do bezpiecznego poziomu odsłuchu.

Każdy naciąg lub talerz perkusyjny może dawać różne dźwięki w zależności od tego, gdzie jest uderzany:

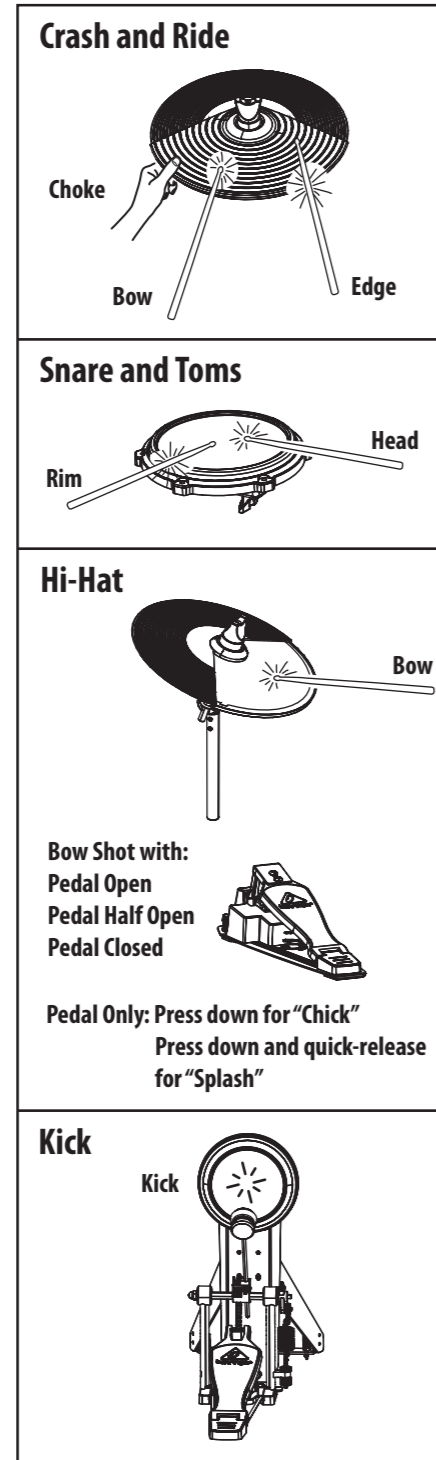

## NORMALNY lub NAUKA

1. Wciśnij i przytrzymaj PAGE/SELECT, aby wejść w tryb NORMAL lub LEARNING. (Dioda LED pokazuje tryb.) Uwaga: Jeśli ćwiczysz lub oceniasz w trybie NAUKA, naciśnij PLAY/PRACTICE lub START/STOP, aby najpierw zatrzymać grę.

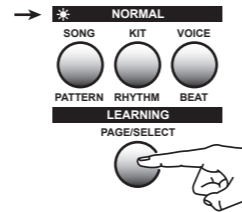

## ZESTAW

1. W trybie NORMALNY naciskaj przycisk KIT, aż wyświetli się NUM.

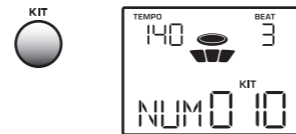

2. Naciśnij + lub -, aby wybrać jeden z 10 gotowych zestawów lub 5 zestawów użytkownika od U11 do U15. Odtwórz każdy zestaw, aby usłyszeć, jak to brzmi.



3. Naciśnij KIT lub PAGE/SELECT, aby wyświetlić inne opcje zestawu: NUM, VOL, REV, EQH, EQM, EQL



4. Naciśnij + lub -, aby dostosować zakres każdej opcji. Ustawienia mają wpływ na wszystkie pady zestawu..



5. Ustawienia nie zostaną zapisane, chyba że zapiszesz je jako nowy zestaw użytkownika: Naciśnij SAVE/ENTER i naciśnij + lub -, aby wybrać od U11 do U15. Naciśnij ponownie SAVE/ENTER, aby zapisać nowy zestaw użytkownika.

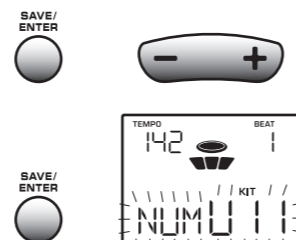

## SONG

1. W trybie NORMAL, naciskaj przycisk SONG, aż pojawi się NUM, a następnie naciśnij przycisk START/STOP, aby odtworzyć bieżący utwór.

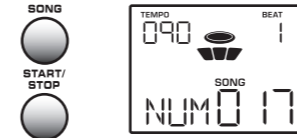

2. Naciśnij + lub -, aby wybrać spośród 60 różnych utworów.



3. Naciśnij SONG lub PAGE/SELECT, aby wyświetlić inne opcje utworów: NUM, ACC, DRM



4. Naciśnij + lub -, aby dostosować zakres każdej opcji.



5. Naciśnij przycisk START/STOP, aby rozpocząć lub zatrzymać utwór.



6. Naciśnij TEMPO, a następnie + lub -, aby ustawić tempo.



## BĘBEN WYŁĄCZONY

1. W trybie NORMAL, naciśnij przycisk DRUM OFF, aby wyciszyć/anulować wyciszenie ścieżki perkusji w SONG.



## GŁOS

Możesz zmienić dźwięk (głos) każdego padu i zapisać ustawienia jako nowy zestaw użytkownika.

1. W trybie NORMALNY naciskaj przycisk VOICE, aż pojawi się NUM.



2. Naciśnij przycisk pada bębna lub talerza, który chcesz zmienić.

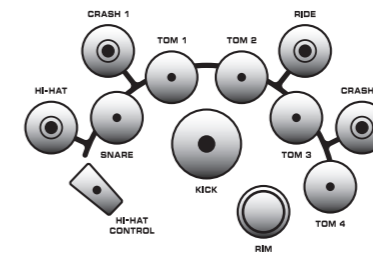

3. Naciśnij + lub -, aby wybrać spośród 175 różnych dźwięków. Naciśnij pad, aby słuchać. Hi-Hat ma cztery opcje.



4. Naciśnij VOICE lub PAGE/SELECT, aby wyświetlić inne opcje brzmień: NUM, VOL, PAN, PIT, REV, MID, P - S, P - N, H - C



5. Naciśnij + lub -, aby wybrać wartość każdej opcji.



6. Jeśli podoba Ci się sposób, w jaki brzmią pady, możesz zapisać to jako nowy zestaw użytkownika. Naciśnij SAVE/ENTER i naciśnij + lub -, aby wybrać od U11 do U15. Naciśnij ponownie SAVE/ENTER, aby zapisać nowy zestaw użytkownika.



## KLIKNIJ

1. W trybie NORMALNY naciśnij KLIKNIJ, aby uruchomić metronom i naciśnij ponownie, aby zatrzymać.



2. Naciśnij PAGE/SELECT, aby wyświetlić opcje metronomu: SIG, INT, VOL, VOC



3. Naciśnij + lub -, aby wybrać zakres.



4. Naciśnij TEMPO, a następnie + lub -, aby wyregulować.



5. Naciśnij ponownie CLICK, aby zatrzymać metronom.



## REKORD

Możesz nagrywać swoją grę samodzielnie lub grając do utworu. Ścieżkę perkusyjną można wyłączyć. Twoja gra i utwór zostaną nagrane, ale nie wewnętrzna ścieżka perkusji lub metronom.

1. W trybie NORMALNY naciśnij RECORD, aby wejść w tryb nagrywania.



2. Naciśnij PAGE/SELECT, aby wyświetlić opcje nagrywania: SNG, KIT, DPM, SIG, INT, DRM, PRC



3. Naciśnij + lub -, aby wybrać zakres.



4. Naciśnij przycisk START/STOP lub uderz w bęben, aby rozpocząć nagrywanie. Naciśnij ponownie, aby zatrzymać.



# XD80USB Pierwsze kroki

## Odtwarzanie nagranych dźwięków

5. W trybie NORMALNY naciśnij PLAY/PRACTICE, aby rozpocząć odtwarzanie nagrania.



6. Naciśnij ponownie PLAY/PRACTICE, aby zatrzymać. Jeśli nic nie zostało nagrane, zostanie wyświetlony komunikat „EPY”.

## UCZENIE SIĘ

Tryb LEARNING umożliwia ćwiczenie różnych schematów, rytmów i uderzeń:

WZÓR: Zestaw perkusyjny z akompaniamentem  
RYTM: Tylko zestaw perkusyjny  
BIĆ: Tylko werbel

1. W trybie LEARNING naciśnij PATTERN, RHYTHM lub BEAT.



2. Naciśnij PAGE/SELECT, aby wyświetlić opcje:

WZÓR: PTN, LEV, ACC, DRM, KVL, KNO  
RYTM: RHM, LEV, DRM, KVL, KNO  
BIĆ: BEA, DRM, KVL, KNO



3. Naciśnij + lub -, aby wybrać zakres każdej opcji.



## Ćwiczyć

4. W trybie NAUKA, naciśnij PLAY/PRACTICE, aby rozpocząć. Po chwili zostanie odtworzony wybrany PATTERN, RHYTHM lub BEAT. Wyświetlacz pokazuje grafikę metronomu i informuje, czy Twoje hity są wolne, dobre czy szybkie.



5. Naciśnij ponownie PLAY/PRACTICE, aby zatrzymać.



## Punktacja

6. W trybie NAUKA naciśnij przycisk START/STOP, aby rozpocząć. Wybrany PATTERN, RHYTHM lub BEAT rozpocznie się za kilka sekund (wyświetli się EXM). Zaczynaj grać dalej. Gra zatrzyma się automatycznie i pojawi się Twój wynik. (Jest to nagrywane automatycznie.)



7. Aby odtworzyć nagranie, naciśnij i przytrzymaj PLAY/PRACTICE, aż pojawi się PLY ---. Jeśli nic nie zostało nagrane, zostanie wyświetlony komunikat „EPY”.



## UŻYTECZNOŚĆ

UTILITY umożliwia regulację czułości każdego pada, progę, przesłuch, krzywej i czułości na rozpryskiwanie. Umożliwia także włączanie i wyłączanie lokalnych dźwięków lub przywracanie ustawień domyślnych.

1. W trybie NORMAL, naciśnij UTILITY.

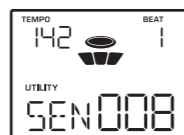

2. Naciśnij przycisk pada lub naciśnij pad, który chcesz zmienić.

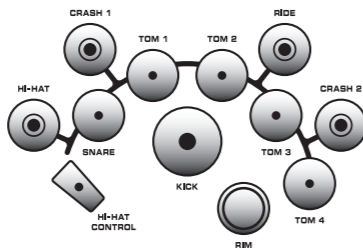

3. Naciśnij UTILITY lub PAGE/SELECT, aby wyświetlić opcje: SEN, THR, CRO, CUR, S - S, LOC, DEF



4. Naciśnij + lub -, aby ustawić zakres.



5. Uderz w pad i dostosuj ustawienia.



6. Powtarzaj kroki 2, 3 i 4, aż wszystkie pady zostaną ustawione tak, jak lubisz.  
7. Aby zapisać bieżące ustawienia PAD, upewnij się, że nie jesteś w menu DEF, a następnie naciśnij SAVE/ENTER. Nowe ustawienia mają wpływ na wszystkie zestawy i nie ulegną zmianie, nawet jeśli zostanie wybrany nowy ZESTAW lub GŁOS, lub gdy zostanie włączone i wyłączone zasilanie.



8. Aby zresetować wszystkie pady do ich oryginalnych ustawień domyślnych, przejdź do menu DEF i naciśnij SAVE/ENTER. Wszystkie pady zostaną zresetowane jednocześnie.



## Menu Options



ZESTAW		
NUM	Liczba zestawów	1 – U15
VOL	Objętość zestawu	0–32
OBRÓT SILNIKA	Reverb	Włączone lub wyłączone
EQH	EQ wysokie	-12– + 12
EQM	Średni korektor	-12– + 12
EQL	EQ niskie	-12– + 12



PIOSENKA		
NUM	Liczba utworów	1–60
ACC	Głośność akompaniamentu	0–32
DRM	Głośność bębna	0–32



GŁOS		
NUM	Liczba głosów	1–175
VOL	Tom	0–32
PATELNIĄ	Patelnia	-8– + 8
DÓŁ	Smola	-8– + 8
OBRÓT SILNIKA	Głębia pogłosu	0–16
ŚRODEK	Identyfikator nuty MIDI	0–127
P - S	Odtwórz utwór, jeśli uderzysz w pad	WŁ./WYŁ
P - N	Liczba odtwarzanych utworów, jeśli funkcja P - S jest włączona	0–60
H - C	Sterowanie hi-hat 1 – Classic 2 – Rock 3 – Jazz 4 – 808	1–4



KLIKNIJ		
SIG	Wartość podpisu	(0–9) -2 (0–9) -4 (0–9) -8 (0–9) -16
INT	Interwał	1-4, 1-8, 1-12, 1-16, 1-2, 3-8
VOL	Tom	0–32
LZO	Głos	1–6



REKORD		
SNG	Numer utworu	1–60 --- (bez piosenki)
ZESTAW	Numer zestawu	1 – U15
DPM	Tempo	30–280
SIG	Podpis (regulowane tylko wtedy, gdy nie wybrano żadnego utworu)	(0–9) -2 (0–9) -4 (0–9) -8 (0–9) -16
INT	Interwał	1-4, 1-8, 1-12, 1-16, 1-2, 3-8
DRM	Bęben	Włączone lub wyłączone
ChRL	Kwota wstępna (opóźnienie przed rozpoczęciem nagrywania)	Włączone lub wyłączone



WZÓR		
PTN	Numer wzoru	1–12
LEV	Poziom trudności	1–5
ACC	Głośność akompaniamentu	0–32
DRM	Głośność bębna	0–32
KVL	Zestaw głośności	0–32
KNO	Numer zestawu	1 – U15



RYTM		
RHM	Numer rytmu	1–10
LEV	Poziom trudności	1–5
DRM	Głośność bębna	0–32
KVL	Zestaw głośności	0–32
KNO	Numer zestawu	1 – U15



BIĆ		
BEA	Pokonaj liczbę	1–20
DRM	Głośność bębna	0–32
KVL	Zestaw głośności	0–32
KNO	Numer zestawu	1 – U15



UŻYTECZNOŚĆ		
SEN	Czułość: Regulacja głośności pado	1–16
THR	Próg: dostosowuje siłę wymaganą do zarejestrowania trafienia	1–16
CRO	Crosstalk: Reguluje wpływ uderzeń w pobliskie pady na pad. Im niższa liczba, tym łatwiej jest przypadkowo uruchomić pad w wyniku uderzenia w prawie pady.	1–16
KUNDEL	Krzywa: Wybierz jedną z 8 krzywych odpowiedzi	1–8
S - S	Czułość rozbrzydów: głośność rozbrzydów Hi-Hatu	1–9
LOC	Dźwięki lokalne: włącza lub wyłącza wewnętrzne dźwięki dla wszystkich padów	Włączone lub wyłączone
DEF	Ustawienia domyślne: zresetuj wszystkie pady, ładując ustawienia domyślne	Ld

# XD80USB VOICES

KICKS	
1	Standard Kick 1
2	Standard Kick 2
3	Rock Kick 1
4	Rock Kick 2
5	Power Kick
6	Vintage Kick
7	Metal Kick
8	Jungle Kick
9	Jazz Kick 1
10	Jazz Kick 2
11	808 Kick
12	909 Kick
13	V Kick
14	Techno Kick
SNARES	
15	Standard Snare
16	Std. Snare Rim
17	Std. Snare XS
18	Rock Snare 1
19	Rock Snare 1 Rim
20	Rock Snare 1 XS
21	Rock Snare 2
22	Rock Snare 2 Rim
23	Room Snare
24	Room Snare Rim
25	Vintage Snare
26	Vintage Snare Rim
27	Vintage Snare XS
28	Jungle Snare
29	Jungle Snare Rim
30	Jungle Snare XS
31	Fiesta Snare
32	Fiesta Snare Rim
33	Fiesta Snare XS
34	Jazz Snare
35	Jazz Snare Rim
36	808 Snare
37	808 Snare Rim
38	909 Snare 1
39	909 Snare 1 Rim
40	909 Snare 2
41	808 Clap
42	Electro Snare
43	Electro Snare Rim
44	V Snare Noise

TOMS	
45	Rock Tom 1
46	Rock Tom 1 Rim
47	Rock Tom 2
48	Rock Tom 2 Rim
49	Rock Tom 3
50	Rock Tom 3 Rim
51	Rock Tom 4
52	Rock Tom 4 Rim
53	Rock Tom 5
54	Rock Tom 5 Rim
55	Rock Tom 6
56	Rock Tom 6 Rim
57	Vintage Tom 1
58	Vintage Tom 1 Rim
59	Vintage Tom 2
60	Vintage Tom 2 Rim
61	Vintage Tom 3
62	Vintage Tom 3 Rim
63	Vintage Tom 4
64	Vintage Tom 4 Rim
65	Vintage Tom 5
66	Vintage Tom 5 Rim
67	Vintage Tom 6
68	Vintage Tom 6 Rim
69	Tom Brush 1
70	Tom Brush 2
71	Tom Brush 3
72	Tom Brush 4
73	Tom Brush 5
74	Tom Brush 6
75	Electro Tom 1
76	Electro Tom 1 Rim
77	Electro Tom 2
78	Electro Tom 2 Rim
79	Electro Tom 3
80	Electro Tom 3 Rim
81	Electro Tom 4
82	Electro Tom 4 Rim
83	Electro Tom 5
84	Electro Tom 5 Rim
85	Electro Tom 6
86	Electro Tom 6 Rim
87	808 Tom 1
88	808 Tom 2
89	808 Tom 3
90	808 Tom 4
91	808 Tom 5
92	808 Tom 6

RIDE	
93	Rock Ride
94	Rock Ride Bell
95	Rock Ride VBell
96	Rock Ride E
97	Dark 20" Ride
98	Dark 20" Ride Bell
99	Dark 20" Ride VBell
100	Dark 20" Ride E
101	808 Ride
CRASH	
102	Classic Crash
103	Classic Crash E
104	Dark 18" Crash
105	Dark 18" Crsh E
106	Dark 16" Crash
107	Dark 16" Crsh E
108	Splash
109	Splash E
110	Ringo Crash
111	Ringo Crash E
112	Rock Crash
113	Rock Crash E
114	808 Crash
115	China Crash
HIHAT	
116	Classic HH Open
117	Rock HH Open
118	Jazz HH Open
119	808 HH Open
120	Classic HH Closed
121	Rock HH Closed
122	Jazz HH Closed
123	808 HH Closed
124	Classic HH Chick
125	Rock HH Chick
126	Jazz HH Chick
127	808 HH Chick
128	Classic HH Half-Open
129	Rock HH Half-Open
130	Jazz HH Half-Open
131	808 HH Half-Open
132	Classic HH Splash
133	Rock HH Splash
134	Jazz HH Splash
135	808 HH Splash

PERCUSSION	
136	High Bongo
137	Low Bongo
138	Mute High Conga
139	Open High Conga
140	Low Conga
141	High Timbale
142	Low Timbale
143	High Agogó
144	Low Agogó
145	Cabasa
146	Maracas
147	Short Whistle
148	Long Whistle
149	Short Güiro
150	Long Güiro
151	Claves
152	High Wood Block
153	Low Wood Block
154	Mute Cuíca
155	Open Cuíca
156	Mute Triangle
157	Open Triangle
158	Shaker
159	Jingle Bell
160	Bell Tree
161	Castagnets
162	Mute Surdo
163	Open Surdo
164	Cow Bell
165	Cow Bell Low
166	Cow Bell 808
167	High Conga 808
168	Mid Conga 808
169	Low Conga 808
170	Maracas 808
171	Claves 808
172	High Q
173	Slap
174	Scratch Pull
175	Scratch Push

# Specifications

Input	
Type	1 x TRS (Drum Pad Inputs) 1 x TRS (Cymbal Pad Inputs) 1 x 1/8" stereo (Aux Input) 1 x Multi-Pin trigger connection
Frequency response	20 Hz – 20 kHz
Output	
Type	1 x 1/8" stereo (Phones) 2 x 1/4" TRS (Line Out)
MIDI I/O	
Type	5-pin DIN; 1 in, 1 out
Computer Bus Connectivity	
Type	USB MIDI, Type-B
Polyphony	
	64
Display	
Type	Backlit LCD
Power Supply	
Voltage	9 V
Power Consumption	4.5 W
Dimensions	
Dimensions	840 x 580 x 330 mm
Weight	16.79 kg

# XD80USB KITS

KIT	
1	Acoustic
2	Standard
3	Rock
4	Power
5	Jungle
6	Jazz
7	Brush
8	Electronic
9	808
10	House

## Other important information

### EN Important information

**1. Register online.** Please register your new Music Tribe equipment right after you purchase it by visiting [musictribe.com](https://musictribe.com). Registering your purchase using our simple online form helps us to process your repair claims more quickly and efficiently. Also, read the terms and conditions of our warranty, if applicable.

**2. Malfunction.** Should your Music Tribe Authorized Reseller not be located in your vicinity, you may contact the Music Tribe Authorized Fulfiller for your country listed under "Support" at [musictribe.com](https://musictribe.com). Should your country not be listed, please check if your problem can be dealt with by our "Online Support" which may also be found under "Support" at [musictribe.com](https://musictribe.com). Alternatively, please submit an online warranty claim at [musictribe.com](https://musictribe.com) BEFORE returning the product.

**3. Power Connections.** Before plugging the unit into a power socket, please make sure you are using the correct mains voltage for your particular model. Faulty fuses must be replaced with fuses of the same type and rating without exception.

### ES Aspectos importantes

**1. Registro online.** Le recomendamos que registre su nuevo aparato Music Tribe justo después de su compra accediendo a la página web [musictribe.com](https://musictribe.com). El registro de su compra a través de nuestro sencillo sistema online nos ayudará a resolver cualquier incidencia que se presente a la mayor brevedad posible. Además, aproveche para leer los términos y condiciones de nuestra garantía, si es aplicable en su caso.

**2. Averías.** En el caso de que no exista un distribuidor Music Tribe en las inmediaciones, puede ponerse en contacto con el distribuidor Music Tribe de su país, que encontrará dentro del apartado "Support" de nuestra página web [musictribe.com](https://musictribe.com). En caso de que su país no aparezca en ese listado, acceda a la sección "Online Support" (que también encontrará dentro del apartado "Support" de nuestra página web) y compruebe si su problema aparece descrito y solucionado allí. De forma alternativa, envíenos a través de la página web una solicitud online de soporte en periodo de garantía ANTES de devolvernos el aparato.

**3. Conexiones de corriente.** Antes de enchufar este aparato a una salida de corriente, asegúrese de que dicha salida sea del voltaje adecuado para su modelo concreto. En caso de que deba sustituir un fusible quemado, deberá hacerlo por otro de idénticas especificaciones, sin excepción.

### FR Informations importantes

**1. Enregistrez-vous en ligne.** Prenez le temps d'enregistrer votre produit Music Tribe aussi vite que possible sur le site Internet [musictribe.com](https://musictribe.com). Le fait d'enregistrer le produit en ligne nous permet de gérer les réparations plus rapidement et plus efficacement. Prenez également le temps de lire les termes et conditions de notre garantie.

**2. Dysfonctionnement.** Si vous n'avez pas de revendeur Music Tribe près de chez vous, contactez le distributeur Music Tribe de votre pays : consultez la liste des distributeurs de votre pays dans la page "Support" de notre site Internet [musictribe.com](https://musictribe.com). Si votre pays n'est pas dans la liste, essayez de résoudre votre problème avec notre "aide en ligne" que vous trouverez également dans la section "Support" du site [musictribe.com](https://musictribe.com). Vous pouvez également nous faire parvenir directement votre demande de réparation sous garantie par Internet sur le site [musictribe.com](https://musictribe.com) AVANT de nous renvoyer le produit.

**3. Raccordement au secteur.** Avant de relier cet équipement au secteur, assurez-vous que la tension secteur de votre région soit compatible avec l'appareil. Veillez à remplacer les fusibles uniquement par des modèles exactement de même taille et de même valeur électrique — sans aucune exception.

### DE Weitere wichtige Informationen

**1. Online registrieren.** Bitte registrieren Sie Ihr neues Music Tribe-Gerät direkt nach dem Kauf auf der website [musictribe.com](https://musictribe.com). Wenn Sie Ihren Kauf mit unserem einfachen online Formular registrieren, können wir Ihre Reparaturansprüche schneller und effizienter bearbeiten. Lesen Sie bitte auch unsere Garantiebedingungen, falls zutreffend.

**2. Funktionsfehler.** Sollte sich kein Music Tribe Händler in Ihrer Nähe befinden, können Sie den Music Tribe Vertrieb Ihres Landes kontaktieren, der auf [musictribe.com](https://musictribe.com) unter „Support“ aufgeführt ist. Sollte Ihr Land nicht aufgelistet sein, prüfen Sie bitte, ob Ihr Problem von unserem „Online Support“ gelöst werden kann, den Sie ebenfalls auf [musictribe.com](https://musictribe.com) unter „Support“ finden. Alternativ reichen Sie bitte Ihren Garantieanspruch online auf [musictribe.com](https://musictribe.com) ein, BEVOR Sie das Produkt zurücksenden.

**3. Stromanschluss.** Bevor Sie das Gerät an eine Netzsteckdose anschließen, prüfen Sie bitte, ob Sie die korrekte Netzspannung für Ihr spezielles Modell verwenden. Fehlerhafte Sicherungen müssen ausnahmslos durch Sicherungen des gleichen Typs und Nennwerts ersetzt werden.

### PT Outras Informações Importantes

**1. Registre-se online.** Por favor, registre seu novo equipamento Music Tribe logo após a compra visitando o site [musictribe.com](https://musictribe.com). Registrar sua compra usando nosso simples formulário online nos ajuda a processar seus pedidos de reparos com maior rapidez e eficiência. Além disso, leia nossos termos e condições de garantia, caso seja necessário.

**2. Funcionamento Defeituoso.** Caso seu fornecedor Music Tribe não esteja localizado nas proximidades, você pode contatar um distribuidor Music Tribe para o seu país listado abaixo de "Suporte" em [musictribe.com](https://musictribe.com). Se seu país não estiver na lista, favor checar se seu problema pode ser resolvido com o nosso "Suporte Online" que também pode ser achado abaixo de "Suporte" em [musictribe.com](https://musictribe.com). Alternativamente, favor enviar uma solicitação de garantia online em [musictribe.com](https://musictribe.com) ANTES da devolução do produto.

**3. Ligações.** Antes de ligar a unidade à tomada, assegure-se de que está a utilizar a voltagem correcta para o modelo em questão. Os fusíveis com defeito terão de ser substituídos, sem qualquer excepção, por fusíveis do mesmo tipo e corrente nominal.

### IT Informazioni importanti

**1. Registratevi online.** Vi invitiamo a registrare il nuovo apparecchio Music Tribe subito dopo averlo acquistato visitando [musictribe.com](https://musictribe.com). La registrazione dell'acquisto tramite il nostro semplice modulo online ci consente di elaborare le richieste di riparazione in modo più rapido ed efficiente. Leggete anche i termini e le condizioni della nostra garanzia, qualora applicabile.

**2. Malfunzionamento.** Nel caso in cui il rivenditore autorizzato Music Tribe non si trovi nelle vostre vicinanze, potete contattare il Music Tribe Authorized Fulfiller per il vostro paese, elencato in "Support" @ [musictribe.com](https://musictribe.com). Se la vostra nazione non è elencata, controllate se il problema può essere risolto tramite il nostro "Online Support" che può anche essere trovato sotto "Support" @ [musictribe.com](https://musictribe.com). In alternativa, inviate una richiesta di garanzia online su [musictribe.com](https://musictribe.com) PRIMA di restituire il prodotto.

**3. Collegamento all'alimentazione.** Prima di collegare l'unità a una presa di corrente, assicuratevi di utilizzare la tensione di rete corretta per il modello specifico. I fusibili guasti devono essere sostituiti, senza eccezioni, con fusibili dello stesso tipo e valore nominale.

### NL Belangrijke informatie

**1. Registreer online.** Registreer uw nieuwe Music Tribe-apparatuur direct nadat u deze hebt gekocht door naar [musictribe.com](https://musictribe.com) te gaan. Door uw aankoop te registreren via ons eenvoudige online formulier, kunnen wij uw reparatieclaims sneller en efficiënter verwerken. Lees ook de voorwaarden van onze garantie, indien van toepassing.

**2. Storing.** Mocht uw door Music Tribe geautoriseerde wederverkoper niet bij u in de buurt zijn gevestigd, dan kunt u contact opnemen met de door Music Tribe Authorized Fulfiller voor uw land vermeld onder "Support" op [musictribe.com](https://musictribe.com). Als uw land niet in de lijst staat, controleer dan of uw probleem kan worden opgelost door onze "Online Support", die u ook kunt vinden onder "Support" op [musictribe.com](https://musictribe.com). U kunt ook een online garantieclaim indienen op [musictribe.com](https://musictribe.com) VOORDAT u het product retourneert.

**3. Stroomaansluitingen.** Voordat u het apparaat op een stopcontact aansluit, moet u ervoor zorgen dat u de juiste netspanning voor uw specifieke model gebruikt. Defecte zekeringen moeten zonder uitzondering worden vervangen door zekeringen van hetzelfde type en dezelfde waarde.

### SE Viktig information

**1. Registrera online.** Registrera din nya Music Tribe-utrustning direkt efter att du köpt den genom att besöka [musictribe.com](https://musictribe.com). Att registrera ditt köp med vårt enkla onlineformulär hjälper oss att behandla dina reparationsanspråk snabbare och mer effektivt. Läs också villkoren i vår garanti, om tillämpligt.

**2. Fel.** Om din Music Tribe-auktorerade återförsäljare inte finns i din närhet kan du kontakta Music Tribe Authorized Fulfiller för ditt land listat under "Support" på [musictribe.com](https://musictribe.com). Om ditt land inte är listat, kontrollera om ditt problem kan hanteras av vår "Onlinesupport" som också finns under "Support" på [musictribe.com](https://musictribe.com). Alternativt kan du skicka in ett online-garantianspråk på [musictribe.com](https://musictribe.com). Om INNAN du returnerar produkten.

**3. Strömanslutningar.** Innan du ansluter enheten till ett eluttag, se till att du använder rätt nätspanning för just din modell. Felaktiga säkringar måste bytas ut mot säkringar av samma typ och märkning utan undantag.

### PL Ważna informacja

**1. Zarejestrować online.** Zarejestruj swój nowy sprzęt Music Tribe zaraz po zakupie na stronie [musictribe.com](https://musictribe.com). Zarejestrowanie zakupu za pomocą naszego prostego formularza online pomaga nam szybciej i efektywniej rozpatrywać roszczenia dotyczące naprawy. Przeczytaj również warunki naszej gwarancji, jeśli dotyczy.

**2. Awaria.** Jeśli Twój autoryzowany sprzedawca Music Tribe nie znajduje się w pobliżu, możesz skontaktować się z autoryzowanym dostawcą Music Tribe dla swojego kraju, wymienionym w sekcji „Wsparcie” na stronie [musictribe.com](https://musictribe.com). Jeśli Twojego kraju nie ma na liście, sprawdź, czy Twój problem może zostać rozwiązany przez nasze „Wsparcie online”, które można również znaleźć w sekcji „Wsparcie” na stronie [musictribe.com](https://musictribe.com). Alternatywnie, prześlij zgłoszenie gwarancyjne online na [musictribe.com](https://musictribe.com) PRZED zwrotem produktu.

**3. Połączenia zasilania.** Przed podłączeniem urządzenia do gniazdka sieciowego upewnij się, że używasz odpowiedniego napięcia sieciowego dla danego modelu. Wadliwe bezpieczniki należy bez wyjątku wymienić na bezpieczniki tego samego typu i wartości.

## FEDERAL COMMUNICATIONS COMMISSION COMPLIANCE INFORMATION

### Behringer

#### XD80USB

Responsible Party Name: **Music Tribe Commercial NV Inc.**  
Address: **122 E. 42nd St.1,  
8th Floor NY, NY 10168,  
United States**  
Email Address: **legal@musictribe.com**

#### XD80USB

This equipment has been tested and found to comply with the limits for a Class B digital device, pursuant to part 15 of the FCC Rules. These limits are designed to provide reasonable protection against harmful interference in a residential installation. This equipment generates, uses and can radiate radio frequency energy and, if not installed and used in accordance with the instructions, may cause harmful interference to radio communications. However, there is no guarantee that interference will not occur in a particular installation. If this equipment does cause harmful interference to radio or television reception, which can be determined by turning the equipment off and on, the user is encouraged to try to correct the interference by one or more of the following measures:

- Reorient or relocate the receiving antenna.
- Increase the separation between the equipment and receiver.
- Connect the equipment into an outlet on a circuit different from that to which the receiver is connected.
- Consult the dealer or an experienced radio/TV technician for help.

This equipment complies with Part 15 of the FCC Rules. Operation is subject to the following two conditions:

- (1) This device may not cause harmful interference, and
- (2) This device must accept any interference received, including interference that may cause undesired operation.

#### Important information:

Changes or modifications to the equipment not expressly approved by MUSIC Tribe can void the user's authority to use the equipment."



Hereby, Music Tribe declares that this product is in compliance with Directive 2014/35/EU, Directive 2014/30/EU, Directive 2011/65/EU and Amendment 2015/863/EU, Directive 2012/19/EU, Regulation 519/2012 REACH SVHC and Directive 1907/2006/EC.

Full text of EU DoC is available at <https://community.musictribe.com/>

EU Representative: Music Tribe Brands DK A/S  
Address: Gammel Strand 44, DK-1202 København K, Denmark

UK Representative: Music Tribe Brands UK Ltd.  
Address: 6 Lloyds Avenue, Unit 4CL London EC3N 3AX, United Kingdom

We Hear You