

Quick Start Guide

EN

ES

FR

DE

PT

IT

NL

SE

PL

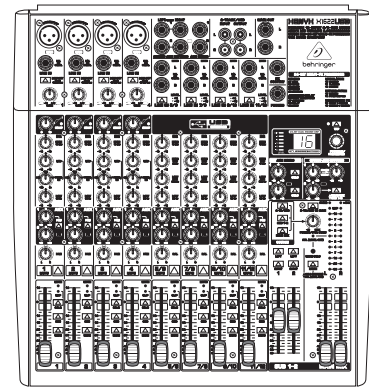
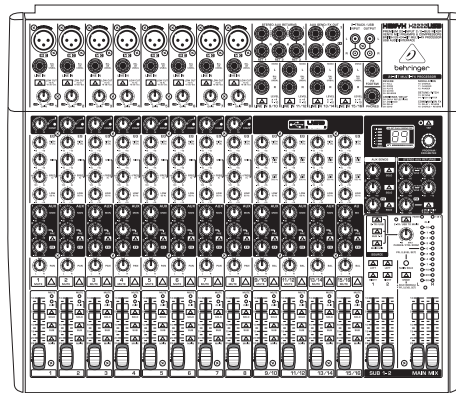
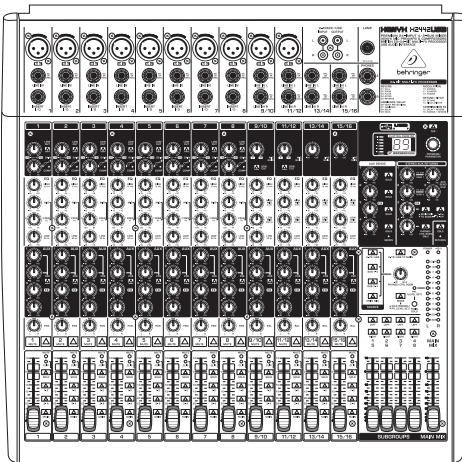

XENYX X2442USB/X2222USB/X1622USB

Premium 24/22/16-Input 4/2 and 2/2-Bus Mixer with XENYX Mic Preamps & Compressors, British EQs, 24-Bit Multi-FX Processor and USB/Audio Interface

EN

EN Important Safety Instructions

Terminals marked with this symbol carry electrical current of sufficient magnitude to constitute risk of electric shock.

Use only high-quality professional speaker cables with ¼" TS or twist-locking plugs pre-installed. All other installation or modification should be performed only by qualified personnel.



This symbol, wherever it appears, alerts you to the presence of uninsulated dangerous voltage inside the enclosure - voltage that may be sufficient to constitute a risk of shock.



This symbol, wherever it appears, alerts you to important operating and maintenance instructions in the accompanying literature. Please read the manual.

**Caution**

To reduce the risk of electric shock, do not remove the top cover (or the rear section). No user serviceable parts inside. Refer servicing to qualified personnel.

**Caution**

To reduce the risk of fire or electric shock, do not expose this appliance to rain and moisture. The apparatus shall not be exposed to dripping or splashing liquids and no objects filled with liquids, such as vases, shall be placed on the apparatus.

**Caution**

These service instructions are for use by qualified service personnel only. To reduce the risk of electric shock do not perform any servicing other than that contained in the operation instructions. Repairs have to be performed by qualified service personnel.

1. Read these instructions.
2. Keep these instructions.
3. Heed all warnings.
4. Follow all instructions.
5. Do not use this apparatus near water.
6. Clean only with dry cloth.
7. Do not block any ventilation openings. Install in accordance with the manufacturer's instructions.
8. Do not install near any heat sources such as radiators, heat registers, stoves, or other apparatus (including amplifiers) that produce heat.

9. Do not defeat the safety purpose of the polarized or grounding-type plug. A polarized plug has two blades with one wider than the other. A grounding-type plug has two blades and a third grounding prong. The wide blade or the third prong are provided for your safety. If the provided plug does not fit into your outlet, consult an electrician for replacement of the obsolete outlet.

10. Protect the power cord from being walked on or pinched particularly at plugs, convenience receptacles, and the point where they exit from the apparatus.

11. Use only attachments/accessories specified by the manufacturer.



12. Use only with the cart, stand, tripod, bracket, or table specified by the manufacturer, or sold with the apparatus. When a cart is used, use caution when moving the cart/apparatus combination to avoid

injury from tip-over.

13. Unplug this apparatus during lightning storms or when unused for long periods of time.

14. Refer all servicing to qualified service personnel. Servicing is required when the apparatus has been damaged in any way, such as power supply cord or plug is damaged, liquid has been spilled or objects have fallen into the apparatus, the apparatus has been exposed to rain or moisture, does not operate normally, or has been dropped.

15. The apparatus shall be connected to a MAINS socket outlet with a protective earthing connection.

16. Where the MAINS plug or an appliance coupler is used as the disconnect device, the disconnect device shall remain readily operable.



17. Correct disposal of this product: This symbol indicates that this product must not be disposed of with household waste, according to the WEEE Directive (2012/19/EU) and your national law. This product

should be taken to a collection center licensed for the recycling of waste electrical and electronic equipment (EEE). The mishandling of this type of waste could have a possible negative impact on the environment and human health due to potentially hazardous substances that are generally associated with EEE. At the same time, your cooperation in the correct disposal of this product will contribute to the efficient use of natural resources. For more information about where you can take your waste equipment for recycling, please contact your local city office, or your household waste collection service.

18. Do not install in a confined space, such as a book case or similar unit.

19. Do not place naked flame sources, such as lighted candles, on the apparatus.

20. Please keep the environmental aspects of battery disposal in mind. Batteries must be disposed of at a battery collection point.

21. This apparatus may be used in tropical and moderate climates up to 45°C.

LEGAL DISCLAIMER

Music Tribe accepts no liability for any loss which may be suffered by any person who relies either wholly or in part upon any description, photograph, or statement contained herein. Technical specifications, appearances and other information are subject to change without notice. All trademarks are the property of their respective owners. Midas, Klark Teknik, Lab Gruppen, Lake, Tannoy, Turbosound, TC Electronic, TC Helicon, Behringer, Bugera, Oberheim, Auratone and Coolaudio are trademarks or registered trademarks of Music Tribe Global Brands Ltd. © Music Tribe Global Brands Ltd. 2021 All rights reserved.

LIMITED WARRANTY

For the applicable warranty terms and conditions and additional information regarding Music Tribe's Limited Warranty, please see complete details online at musictribe.com/warranty.

ES Instrucciones de seguridad

Las terminales marcadas con este símbolo transportan corriente eléctrica de magnitud suficiente como para constituir un riesgo de descarga eléctrica. Utilice solo cables de altavoz profesionales y de alta calidad con conectores TS de 6,3 mm o de bayoneta prefijados. Cualquier otra instalación o modificación debe ser realizada únicamente por un técnico cualificado.



Este símbolo, siempre que aparece, le advierte de la presencia de voltaje peligroso sin aislar dentro de la caja; este voltaje puede ser suficiente para constituir un riesgo de descarga.



Este símbolo, siempre que aparece, le advierte sobre instrucciones operativas y de mantenimiento que aparecen en la documentación adjunta. Por favor, lea el manual.

**Atención**

Para reducir el riesgo de descarga eléctrica, no quite la tapa (o la parte posterior). No hay piezas en el interior del equipo que puedan ser reparadas por el usuario. Si es necesario, póngase en contacto con personal cualificado.

**Atención**

Para reducir el riesgo de incendio o descarga eléctrica, no exponga este aparato a la lluvia, humedad o alguna otra fuente que pueda salpicar o derramar algún líquido sobre el aparato. No coloque ningún tipo de recipiente para líquidos sobre el aparato.

**Atención**

Las instrucciones de servicio deben llevarlas a cabo exclusivamente personal cualificado. Para evitar el riesgo de una descarga eléctrica, no realice reparaciones que no se encuentren descritas en el manual de operaciones. Las reparaciones deben ser realizadas exclusivamente por personal cualificado.

1. Lea las instrucciones.
2. Conserve estas instrucciones.
3. Preste atención a todas las advertencias.
4. Siga todas las instrucciones.
5. No use este aparato cerca del agua.
6. Limpie este aparato con un paño seco.
7. No bloquee las aberturas de ventilación. Instale el equipo de acuerdo con las instrucciones del fabricante.

8. No instale este equipo cerca de fuentes de calor tales como radiadores, acumuladores de calor, estufas u otros aparatos (incluyendo amplificadores) que puedan producir calor.

9. No elimine o deshabilite nunca la conexión a tierra del aparato o del cable de alimentación de corriente. Un enchufe polarizado tiene dos polos, uno de los cuales tiene un contacto más ancho que el otro. Una clavija con puesta a tierra dispone de tres contactos: dos polos y la puesta a tierra. El contacto ancho y el tercer contacto, respectivamente, son los que garantizan una mayor seguridad. Si el enchufe suministrado con el equipo no concuerda con la toma de corriente, consulte con un electricista para cambiar la toma de corriente obsoleta.

10. Coloque el cable de suministro de energía de manera que no pueda ser pisado y que esté protegido de objetos afilados. Asegúrese de que el cable de suministro de energía esté protegido, especialmente en la zona de la clavija y en el punto donde sale del aparato.

11. Use únicamente los dispositivos o accesorios especificados por el fabricante.



12. Use únicamente la carretilla, plataforma, trípode, soporte o mesa especificados por el fabricante o suministrados junto con el equipo. Al transportar el equipo, tenga cuidado para evitar

daños y caídas al tropezar con algún obstáculo.

13. Desenchufe el equipo durante tormentas o si no va a utilizarlo durante un periodo largo.

14. Confíe las reparaciones únicamente a servicios técnicos cualificados. La unidad requiere mantenimiento siempre que haya sufrido algún daño, si el cable de suministro de energía o el enchufe presentaran daños, se hubiera derramado un líquido o hubieran caído objetos dentro del equipo, si el aparato hubiera estado expuesto a la humedad o la lluvia, si ha dejado de funcionar de manera normal o si ha sufrido algún golpe o caída.

15. Al conectar la unidad a la toma de corriente eléctrica asegúrese de que la conexión disponga de una unión a tierra.

16. Si el enchufe o conector de red sirve como único medio de desconexión, éste debe ser accesible fácilmente.



17. Cómo debe deshacerse de este aparato: Este símbolo indica que este aparato no debe ser tratado como basura orgánica, según lo indicado en la Directiva WEEE (2012/19/EU) y a las normativas aplicables en su país.

En lugar de ello deberá llevarlo al punto limpio más cercano para el reciclaje de sus elementos eléctricos / electrónicos (EEE). Al hacer esto estará ayudando a prevenir las posibles consecuencias negativas para el medio ambiente y la salud que podrían ser provocadas por una gestión inadecuada de este tipo de aparatos. Además, el reciclaje de materiales ayudará a conservar

los recursos naturales. Para más información acerca del reciclaje de este aparato, póngase en contacto con el Ayuntamiento de su ciudad o con el punto limpio local.

18. No instale esta unidad en un espacio muy reducido, tal como encastrada en una librería o similar.

19. No coloque objetos con llama, como una vela encendida, sobre este aparato.

20. Tenga presentes todas las advertencias relativas al reciclaje y correcta eliminación de las pilas. Las pilas deben ser siempre eliminadas en un punto limpio y nunca con el resto de la basura orgánica.

21. Puede usar este aparato en lugares con climas tropicales y moderados que soporten temperaturas de hasta 45°C.

NEGACIÓN LEGAL

Music Tribe no admite ningún tipo de responsabilidad por cualquier daño o pérdida que pudiera sufrir cualquier persona por confiar total o parcialmente en la descripciones, fotografías o afirmaciones contenidas en este documento. Las especificaciones técnicas, imágenes y otras informaciones contenidas en este documento están sujetas a modificaciones sin previo aviso. Todas las marcas comerciales que aparecen aquí son propiedad de sus respectivos dueños. Midas, Klark Teknik, Lab Gruppen, Lake, Tannoy, Turbosound, TC Electronic, TC Helicon, Behringer, Bugera, Oberheim, Auratone y Coolaudio son marcas comerciales o marcas registradas de Music Tribe Global Brands Ltd. © Music Tribe Global Brands Ltd. 2021 Reservados todos los derechos.

GARANTÍA LIMITADA

Si quiere conocer los detalles y condiciones aplicables de la garantía así como información adicional sobre la Garantía limitada de Music Tribe, consulte online toda la información en la web musictribe.com/warranty.

EN

ES

FR Consignes de sécurité

Les points repérés par ce symbole portent une tension électrique suffisante pour constituer un risque d'électrocution.

Utilisez uniquement des câbles d'enceintes professionnels de haute qualité avec fiches Jack mono 6,35 mm ou fiches à verrouillages déjà installées. Toute autre installation ou modification doit être effectuée uniquement par un personnel qualifié.



Ce symbole avertit de la présence d'une tension dangereuse et non isolée à l'intérieur de l'appareil - elle peut provoquer des chocs électriques.

**Attention**

Ce symbole signale les consignes d'utilisation et d'entre ! Tien importantes dans la documentation fournie. Lisez les consignes de sécurité du manuel d'utilisation de l'appareil.

**Attention**

Pour éviter tout risque de choc électrique, ne pas ouvrir le capot de l'appareil ni démonter le panneau arrière. L'intérieur de l'appareil ne possède aucun élément réparable par l'utilisateur. Laisser toute réparation à un professionnel qualifié.

**Attention**

Pour réduire les risques de feu et de choc électrique, n'exposez pas cet appareil à la pluie, à la moisissure, aux gouttes ou aux éclaboussures. Ne posez pas de récipient contenant un liquide sur l'appareil (un vase par exemple).

**Attention**

Ces consignes de sécurité et d'entretien sont destinées à un personnel qualifié. Pour éviter tout risque de choc électrique, n'effectuez aucune réparation sur l'appareil qui ne soit décrite par le manuel d'utilisation. Les éventuelles réparations doivent être effectuées uniquement par un technicien spécialisé.

1. Lisez ces consignes.
2. Conservez ces consignes.
3. Respectez tous les avertissements.
4. Respectez toutes les consignes d'utilisation.
5. N'utilisez jamais l'appareil à proximité d'un liquide.
6. Nettoyez l'appareil avec un chiffon sec.
7. Veillez à ne pas empêcher la bonne ventilation de l'appareil via ses ouïes de ventilation. Respectez les consignes du fabricant concernant l'installation de l'appareil.

8. Ne placez pas l'appareil à proximité d'une source de chaleur telle qu'un chauffage, une cuisinière ou tout appareil dégageant de la chaleur (y compris un ampli de puissance).

9. Ne supprimez jamais la sécurité des prises bipolaires ou des prises terre. Les prises bipolaires possèdent deux contacts de largeur différente. Le plus large est le contact de sécurité. Les prises terre possèdent deux contacts plus une mise à la terre servant de sécurité. Si la prise du bloc d'alimentation ou du cordon d'alimentation fourni ne correspond pas à celles de votre installation électrique, faites appel à un électricien pour effectuer le changement de prise.

10. Installez le cordon d'alimentation de telle façon que personne ne puisse marcher dessus et qu'il soit protégé d'arêtes coupantes. Assurez-vous que le cordon d'alimentation est suffisamment protégé, notamment au niveau de sa prise électrique et de l'endroit où il est relié à l'appareil; cela est également valable pour une éventuelle rallonge électrique.

11. Utilisez exclusivement des accessoires et des appareils supplémentaires recommandés par le fabricant.



12. Utilisez exclusivement des chariots, des diables, des présentoirs, des pieds et des surfaces de travail recommandés par le fabricant ou livrés avec le produit.

Déplacez précautionneusement tout chariot ou diable chargé pour éviter d'éventuelles blessures en cas de chute.

13. Débranchez l'appareil de la tension secteur en cas d'orage ou si l'appareil reste inutilisé pendant une longue période de temps.

14. Les travaux d'entretien de l'appareil doivent être effectués uniquement par du personnel qualifié. Aucun entretien n'est nécessaire sauf si l'appareil est endommagé de quelque façon que ce soit (dommages sur le cordon d'alimentation ou la prise par exemple), si un liquide ou un objet a pénétré à l'intérieur du châssis, si l'appareil a été exposé à la pluie ou à l'humidité, s'il ne fonctionne pas correctement ou à la suite d'une chute.

15. L'appareil doit être connecté à une prise secteur dotée d'une protection par mise à la terre.

16. La prise électrique ou la prise IEC de tout appareil dénué de bouton marche/arrêt doit rester accessible en permanence.



17. Mise au rebut appropriée de ce produit: Ce symbole indique qu'en accord avec la directive DEEE (2012/19/EU) et les lois en vigueur dans votre pays, ce produit ne doit pas être jeté avec les déchets ménagers. Ce produit doit être

déposé dans un point de collecte agréé pour le recyclage des déchets d'équipements électriques et électroniques (EEE). Une mauvaise manipulation de ce type de déchets pourrait avoir un impact négatif sur l'environnement et la santé à cause des substances potentiellement

dangereuses généralement associées à ces équipements. En même temps, votre coopération dans la mise au rebut de ce produit contribuera à l'utilisation efficace des ressources naturelles. Pour plus d'informations sur l'endroit où vous pouvez déposer vos déchets d'équipements pour le recyclage, veuillez contacter votre mairie ou votre centre local de collecte des déchets.

18. N'installez pas l'appareil dans un espace confiné tel qu'une bibliothèque ou meuble similaire.

19. Ne placez jamais d'objets enflammés, tels que des bougies allumées, sur l'appareil.

20. Gardez à l'esprit l'impact environnemental lorsque vous mettez des piles au rebut. Les piles usées doivent être déposées dans un point de collecte adapté.

21. Cet appareil peut être utilisé sous un climat tropical ou modéré avec des températures de 45°C maximum.

DÉNI LÉGAL

Music Tribe ne peut être tenu pour responsable pour toute perte pouvant être subie par toute personne se fiant en partie ou en totalité à toute description, photographie ou affirmation contenue dans ce document. Les caractéristiques, l'apparence et d'autres informations peuvent faire l'objet de modifications sans notification. Toutes les marques appartiennent à leurs propriétaires respectifs. Midas, Klark Teknik, Lab Gruppen, Lake, Tannoy, Turbosound, TC Electronic, TC Helicon, Behringer, Bugera, Oberheim, Auratone et Coolaudio sont des marques ou marques déposées de Music Tribe Global Brands Ltd. © Music Tribe Global Brands Ltd. 2021 Tous droits réservés.

GARANTIE LIMITÉE

Pour connaître les termes et conditions de garantie applicables, ainsi que les informations supplémentaires et détaillées sur la Garantie Limitée de Music Tribe, consultez le site Internet musictribe.com/warranty.

DE Wichtige Sicherheitshinweise**Vorsicht**

Die mit dem Symbol markierten Anschlüsse führen so viel Spannung, dass die Gefahr eines Stromschlags besteht. Verwenden Sie nur hochwertige, professionelle Lautsprecherkabel mit vorinstallierten 6,35 mm MONO-Klinkensteckern oder Lautsprecherstecker mit Drehverriegelung. Alle anderen Installationen oder Modifikationen sollten nur von qualifiziertem Fachpersonal ausgeführt werden.

**Achtung**

Um eine Gefährdung durch Stromschlag auszuschließen, darf die Geräteabdeckung bzw. Geräterückwand nicht abgenommen werden. Im Innern des Geräts befinden sich keine vom Benutzer reparierbaren Teile. Reparaturarbeiten dürfen nur von qualifiziertem Personal ausgeführt werden.

**Achtung**

Um eine Gefährdung durch Feuer bzw. Stromschlag auszuschließen, darf dieses Gerät weder Regen oder Feuchtigkeit ausgesetzt werden noch sollten Spritzwasser oder tropfende Flüssigkeiten in das Gerät gelangen können. Stellen Sie keine mit Flüssigkeit gefüllten Gegenstände, wie z. B. Vasen, auf das Gerät.

**Achtung**

Die Service-Hinweise sind nur durch qualifiziertes Personal zu befolgen. Um eine Gefährdung durch Stromschlag zu vermeiden, führen Sie bitte keinerlei Reparaturen an dem Gerät durch, die nicht in der Bedienungsanleitung beschrieben sind. Reparaturen sind nur von qualifiziertem Fachpersonal durchzuführen.

1. Lesen Sie diese Hinweise.
2. Bewahren Sie diese Hinweise auf.
3. Beachten Sie alle Warnhinweise.
4. Befolgen Sie alle Bedienungshinweise.
5. Betreiben Sie das Gerät nicht in der Nähe von Wasser.
6. Reinigen Sie das Gerät mit einem trockenen Tuch.
7. Blockieren Sie nicht die Belüftungsschlitze. Beachten Sie beim Einbau des Gerätes die Herstellerhinweise.
8. Stellen Sie das Gerät nicht in der Nähe von Wärmequellen auf. Solche Wärmequellen sind z. B. Heizkörper, Herde oder andere Wärme erzeugende Geräte (auch Verstärker).
9. Entfernen Sie in keinem Fall die Sicherheitsvorrichtung von Zweipol- oder geerdeten Steckern. Ein Zweipolstecker hat zwei unterschiedlich breite Steckkontakte. Ein geerdeter Stecker hat zwei Steckkontakte und einen dritten Erdungskontakt. Der breitere Steckkontakt oder der zusätzliche

Erdungskontakt dient Ihrer Sicherheit. Falls das mitgelieferte Steckerformat nicht zu Ihrer Steckdose passt, wenden Sie sich bitte an einen Elektriker, damit die Steckdose entsprechend ausgetauscht wird.

10. Verlegen Sie das Netzkabel so, dass es vor Tritten und scharfen Kanten geschützt ist und nicht beschädigt werden kann. Achten Sie bitte insbesondere im Bereich der Stecker, Verlängerungskabel und an der Stelle, an der das Netzkabel das Gerät verlässt, auf ausreichenden Schutz.

11. Das Gerät muss jederzeit mit intaktem Schutzleiter an das Stromnetz angeschlossen sein.

12. Sollte der Hauptnetzstecker oder eine Gerätereckdose die Funktionseinheit zum Abschalten sein, muss diese immer zugänglich sein.

13. Verwenden Sie nur Zusatzgeräte/Zubehörteile, die laut Hersteller geeignet sind.



14. Verwenden Sie nur Wagen, Standvorrichtungen, Stative, Halter oder Tische, die vom Hersteller benannt oder im Lieferumfang des Geräts enthalten sind. Falls Sie einen

Wagen benutzen, seien Sie vorsichtig beim Bewegen der Wagen-Gerätkombination, um Verletzungen durch Stolpern zu vermeiden.

15. Ziehen Sie den Netzstecker bei Gewitter oder wenn Sie das Gerät längere Zeit nicht benutzen.

16. Lassen Sie alle Wartungsarbeiten nur von qualifiziertem Service-Personal ausführen. Eine Wartung ist notwendig, wenn das Gerät in irgendeiner Weise beschädigt wurde (z. B. Beschädigung des Netzkabels oder Steckers), Gegenstände oder Flüssigkeit in das Geräterinnere gelangt sind, das Gerät Regen oder Feuchtigkeit ausgesetzt wurde, das Gerät nicht ordnungsgemäß funktioniert oder auf den Boden gefallen ist.



17. Korrekte Entsorgung dieses Produkts: Dieses Symbol weist darauf hin, das Produkt entsprechend der WEEE Richtlinie (2012/19/EU) und der jeweiligen nationalen Gesetze nicht zusammen mit

Ihren Haushaltsabfällen zu entsorgen. Dieses Produkt sollte bei einer autorisierten Sammelstelle für Recycling elektrischer und elektronischer Geräte (EEE) abgegeben werden. Wegen bedenkllicher Substanzen, die generell mit elektrischen und elektronischen Geräten in Verbindung stehen, könnte eine unsachgemäße Behandlung dieser Abfallart eine negative Auswirkung auf Umwelt und Gesundheit haben. Gleichzeitig gewährleistet Ihr Beitrag zur richtigen Entsorgung dieses Produkts die effektive Nutzung natürlicher Ressourcen. Für weitere Informationen zur Entsorgung Ihrer Geräte bei einer Recycling-Stelle nehmen Sie bitte Kontakt zum zuständigen städtischen Büro, Entsorgungsamt oder zu Ihrem Haushaltsabfallentsorger auf.

18. Installieren Sie das Gerät nicht in einer beengten Umgebung, zum Beispiel Bücherregal oder ähnliches.

19. Stellen Sie keine Gegenstände mit offenen Flammen, etwa brennende Kerzen, auf das Gerät.

20. Beachten Sie bei der Entsorgung von Batterien den Umweltschutz-Aspekt. Batterien müssen bei einer Batterie-Sammelstelle entsorgt werden.

21. Dieses Gerät ist in tropischen und gemäßigten Klimazonen bis 45° C einsetzbar.

HAFTUNGS-AUSSCHLUSS

Music Tribe übernimmt keine Haftung für Verluste, die Personen entstanden sind, die sich ganz oder teilweise auf hier enthaltene Beschreibungen, Fotos oder Aussagen verlassen haben. Technische Daten, Erscheinungsbild und andere Informationen können ohne vorherige Ankündigung geändert werden. Alle Warenzeichen sind Eigentum der jeweiligen Inhaber. Midas, Klark Teknik, Lab Gruppen, Lake, Tannoy, Turbosound, TC Electronic, TC Helicon, Behringer, Bugera, Oberheim, Auratone und Coolaudio sind Warenzeichen oder eingetragene Warenzeichen der Music Tribe Global Brands Ltd. © Music Tribe Global Brands Ltd. 2021 Alle Rechte vorbehalten.

BESCHRÄNKTE GARANTIE

Die geltenden Garantiebedingungen und zusätzliche Informationen bezüglich der von Music Tribe gewährten beschränkten Garantie finden Sie online unter musictribe.com/warranty.

PT Instruções de Segurança Importantes



Aviso!

Terminais marcados com o símbolo carregam corrente elétrica de magnitude suficiente para constituir um risco de choque elétrico. Use apenas cabos de alto-falantes de alta qualidade com plugues TS de ¼" ou plugues com trava de torção pré-instalados. Todas as outras instalações e modificações devem ser efetuadas por pessoas qualificadas.



Este símbolo, onde quer que o encontre, alerta-o para a leitura das instruções de manuseamento que acompanham o equipamento. Por favor leia o manual de instruções.



Atenção

De forma a diminuir o risco de choque elétrico, não remover a cobertura (ou a secção de trás). Não existem peças substituíveis por parte do utilizador no seu interior. Para esse efeito recorrer a um técnico qualificado.



Atenção

Para reduzir o risco de incêndios ou choques elétricos o aparelho não deve ser exposto à chuva nem à humidade. Além disso, não deve ser sujeito a salpicos, nem devem ser colocados em cima do aparelho objectos contendo líquidos, tais como jarras.



Atenção

Estas instruções de operação devem ser utilizadas, em exclusivo, por técnicos de assistência qualificadas. Para evitar choques elétricos não proceda a reparações ou intervenções, que não as indicadas nas instruções de operação, salvo se possuir as qualificações necessárias. Para evitar choques elétricos não proceda a reparações ou intervenções, que não as indicadas nas instruções de operação. Só o deverá fazer se possuir as qualificações necessárias.

1. Leia estas instruções.
2. Guarde estas instruções.
3. Preste atenção a todos os avisos.
4. Siga todas as instruções.
5. Não utilize este dispositivo perto de água.
6. Limpe apenas com um pano seco.
7. Não obstrua as entradas de ventilação. Instale de acordo com as instruções do fabricante.
8. Não instale perto de quaisquer fontes de calor tais como radiadores, bocas de ar quente, fogões de sala ou outros aparelhos (incluindo amplificadores) que produzam calor.
9. Não anule o objectivo de segurança das fichas polarizadas ou do tipo de ligação à terra. Uma ficha polarizada dispõe de duas palhetas sendo uma mais larga do que a outra. Uma ficha do tipo ligação à terra dispõe

de duas palhetas e um terceiro dente de ligação à terra. A palheta larga ou o terceiro dente são fornecidos para sua segurança. Se a ficha fornecida não encaixar na sua tomada, consulte um electricista para a substituição da tomada obsoleta.

10. Proteja o cabo de alimentação de pisadelas ou apertos, especialmente nas fichas, extensões, e no local de saída da unidade. Certifique-se de que o cabo eléctrico está protegido. Verifique particularmente nas fichas, nos receptáculos e no ponto em que o cabo sai do aparelho.

11. O aparelho tem de estar sempre conectado à rede eléctrica com o condutor de protecção intacto.

12. Se utilizar uma ficha de rede principal ou uma tomada de aparelhos para desligar a unidade de funcionamento, esta deve estar sempre acessível.

13. Utilize apenas ligações/acessórios especificados pelo fabricante.



14. Utilize apenas com o carrinho, estrutura, tripé, suporte, ou mesa especificados pelo fabricante ou vendidos com o dispositivo. Quando utilizar um carrinho, tenha cuidado ao

mover o conjunto carrinho/dispositivo para evitar danos provocados pela terpidação.

15. Desligue este dispositivo durante as trovoadas ou quando não for utilizado durante longos períodos de tempo.

16. Qualquer tipo de reparação deve ser sempre efectuado por pessoal qualificado. É necessária uma reparação sempre que a unidade tiver sido de alguma forma danificada, como por exemplo: no caso do cabo de alimentação ou ficha se encontrarem danificados; na eventualidade de líquido ter sido derramado ou objectos terem caído para dentro do dispositivo; no caso da unidade ter estado exposta à chuva ou à humidade; se esta não funcionar normalmente, ou se tiver caído.



17. Correcta eliminação deste produto: este símbolo indica que o produto não deve ser eliminado juntamente com os resíduos domésticos, segundo a Directiva REEE (2012/19/EU) e a legislação nacional. Este produto deverá

ser levado para um centro de recolha licenciado para a reciclagem de resíduos de equipamentos eléctricos e electrónicos (EEE). O tratamento incorrecto deste tipo de resíduos pode ter um eventual impacto negativo no ambiente e na saúde humana devido a substâncias potencialmente perigosas que estão geralmente associadas aos EEE. Ao mesmo tempo, a sua colaboração para a eliminação correcta deste produto irá contribuir para a utilização eficiente dos recursos naturais. Para mais informação acerca dos locais onde poderá deixar o seu equipamento usado para reciclagem, é favor contactar os serviços municipais locais, a entidade de gestão de resíduos ou os serviços de recolha de resíduos domésticos.

18. Não instale em lugares confinados, tais como estantes ou unidades similares.

19. Não coloque fontes de chama, tais como velas acesas, sobre o aparelho.

20. Favor, obedecer os aspectos ambientais de descarte de bateria. Baterias devem ser descartadas em um ponto de coletas de baterias.

21. Esse aparelho pode ser usado em climas tropicais e moderados até 45°C.

LEGAL RENUNCIANTE

O Music Tribe não se responsabiliza por perda alguma que possa ser sofrida por qualquer pessoa que dependa, seja de maneira completa ou parcial, de qualquer descrição, fotografia, ou declaração aqui contidas. Dados técnicos, aparências e outras informações estão sujeitas a modificações sem aviso prévio. Todas as marcas são propriedade de seus respectivos donos. Midas, Klark Teknik, Lab Gruppen, Lake, Tannoy, Turbosound, TC Electronic, TC Helicon, Behringer, Bugera, Oberheim, Auratone e Coolaudio são marcas ou marcas registradas do Music Tribe Global Brands Ltd. © Music Tribe Global Brands Ltd. 2021 Todos direitos reservados.

GARANTIA LIMITADA

Para obter os termos de garantia aplicáveis e condições e informações adicionais a respeito da garantia limitada do Music Tribe, favor verificar detalhes na íntegra através do website musictribe.com/warranty.

IT Informazioni importanti



Attenzione

I terminali contrassegnati da questo simbolo conducono una corrente elettrica di magnitudine sufficiente a costituire un rischio di scossa elettrica. Utilizzare solo cavi per altoparlanti professionali di alta qualità con jack sbilanciati da 6,35mm. o connettori con blocco a rotazione. Tutte le altre installazioni o modifiche devono essere eseguite esclusivamente da personale qualificato.



Attenzione

Questo simbolo, ovunque appaia, avverte della presenza di una tensione pericolosa non isolata all'interno dello chassis, tensione che può essere sufficiente per costituire un rischio di scossa elettrica.



Attenzione

Questo simbolo, ovunque appaia, segnala importanti istruzioni operative e di manutenzione nella documentazione allegata. Si invita a leggere il manuale.



Attenzione

Per ridurre il rischio di scosse elettriche, non rimuovere il coperchio superiore (o la sezione posteriore). All'interno non ci sono parti riparabili dall'utente. Per la manutenzione rivolgersi a personale qualificato.



Attenzione

Per ridurre il rischio di incendi o scosse elettriche, non esporre questo apparecchio a pioggia e umidità. L'apparecchio non deve essere esposto a gocciolio o schizzi di liquidi e nessun oggetto contenente liquidi, come vasi, deve essere collocato sull'apparecchio.



Attenzione

Queste istruzioni di servizio sono destinate esclusivamente a personale qualificato. Per ridurre il rischio di scosse elettriche non eseguire interventi di manutenzione diversi da quelli contenuti nel manuale di istruzioni. Le riparazioni devono essere eseguite da personale di assistenza qualificato.

1. Leggere queste istruzioni.
2. Conservare queste istruzioni.
3. Prestare attenzione a tutti gli avvisi.
4. Applicare tutte le istruzioni.
5. Non utilizzare questo dispositivo vicino l'acqua.
6. Pulire esclusivamente con un panno asciutto.
7. Non bloccare le aperture di ventilazione. Installare in conformità con le istruzioni del produttore.
8. Non installare vicino a fonti di calore come radiatori, termoregolatori, stufe o altri apparecchi (inclusi amplificatori) che producono calore.

9. Non escludere la sicurezza fornita dalla spina polarizzata o con messa a terra. Una spina polarizzata ha due lame, una più larga dell'altra. Una spina con messa a terra ha due lame e un terzo polo di messa a terra. La lama larga o il terzo polo sono forniti per la vostra sicurezza. Se la spina fornita non si adatta alla presa, consultare un elettricista per la sostituzione della presa obsoleta.

10. Proteggere il cavo di alimentazione dal calpestio o essere schiacciato in particolare alle spine, prese di corrente e il punto in cui esce dall'apparecchio.

11. Utilizzare esclusivamente dispositivi/accessori specificati dal produttore.



12. Utilizzare solo carrelli, supporti, treppiedi, staffe o tavoli indicati dal produttore o venduti con l'apparecchio. Utilizzando un carrello, prestare attenzione quando si sposta la combinazione

carrello/apparecchio per evitare lesioni dovute al ribaltamento.

13. Scollegare questo apparecchio durante i temporali o se non è utilizzato per lunghi periodi di tempo.

14. Per tutte le riparazioni rivolgersi a personale qualificato. La manutenzione è necessaria quando l'apparecchio è danneggiato in qualsiasi modo, come danneggiamento del cavo di alimentazione o della spina, versamento di liquido o oggetti caduti nell'apparecchio, se l'apparecchio è stato esposto a pioggia o umidità, se non funziona normalmente o è caduto.

15. L'apparecchio deve essere collegato a una presa di corrente elettrica con messa a terra di protezione.

16. Se la spina o una presa del dispositivo è utilizzata come dispositivo di disconnessione, deve essere facilmente utilizzabile.



17. Smaltimento corretto di questo prodotto: questo simbolo indica che questo dispositivo non deve essere smaltito insieme ai rifiuti domestici, secondo la Direttiva RAEE (2012/19/UE) e la vostra legislazione

nazionale. Questo prodotto deve essere portato in un centro di raccolta autorizzato per il riciclaggio di rifiuti di apparecchiature elettriche ed elettroniche (RAEE). La cattiva gestione di questo tipo di rifiuti potrebbe avere un possibile impatto negativo sull'ambiente e sulla salute umana a causa di sostanze potenzialmente pericolose che sono generalmente associate alle apparecchiature elettriche ed elettroniche. Nello stesso tempo la vostra collaborazione al corretto smaltimento di questo prodotto contribuirà all'utilizzo efficiente delle risorse naturali. Per ulteriori informazioni su dove è possibile trasportare le apparecchiature per il riciclaggio vi invitiamo a contattare l'ufficio comunale locale o il servizio di raccolta dei rifiuti domestici.

18. Non installare in uno spazio ristretto, come in una libreria o in una struttura simile.

19. Non collocare sul dispositivo fonti di fiamme libere, come candele accese.

20. Per lo smaltimento delle batterie, tenere in considerazione gli aspetti ambientali. Le batterie devono essere smaltite in un punto di raccolta delle batterie esauste.

21. Questo apparecchio può essere usato in climi tropicali e temperati fino a 45°C.

DISCLAIMER LEGALE

Music Tribe non si assume alcuna responsabilità per eventuali danni che possono essere subiti da chiunque si affidi in tutto o in parte a qualsiasi descrizione, fotografia o dichiarazione contenuta qui. Specifiche tecniche, aspetti e altre informazioni sono soggette a modifiche senza preavviso. Tutti i marchi sono di proprietà dei rispettivi titolari. Midas, Klark Teknik, Lab Gruppen, Lake, Tannoy, Turbosound, TC Electronic, TC Helicon, Behringer, Bugera, Oberheim, Auratone e Coolaudio sono marchi o marchi registrati di Music Tribe Global Brands Ltd. © Music Tribe Global Brands Ltd. 2021 Tutti i diritti riservati.

GARANZIA LIMITATA

Per i termini e le condizioni di garanzia applicabili e le informazioni aggiuntive relative alla garanzia limitata di Music Tribe, consultare online i dettagli completi su musictribe.com/warranty.

NL Belangrijke veiligheidsvoorschriften



Waarschuwing
Aansluitingen die gemerkt zijn met het symbool voeren een zodanig hoge spanning dat ze een risico vormen voor elektrische schokken. Gebruik uitsluitend kwalitatief hoogwaardige, in de handel verkrijgbare luidsprekerkabels die voorzien zijn van ¼" TS stekkers. Laat uitsluitend gekwalificeerd personeel alle overige installatie- of modificatiehandelingen uitvoeren.

Dit symbool wijst u altijd op belangrijke bedienings- en onderhoudsvoorschriften in de bijbehorende documenten. Wij vragen u dringend de handleiding te lezen.

Attentie
Verwijder in geen geval de bovenste afdekking (van het achterste gedeelte) anders bestaat er gevaar voor een elektrische schok. Het apparaat bevat geen te onderhouden onderdelen. Reparatiewerkzaamheden mogen uitsluitend door gekwalificeerd personeel uitgevoerd worden.

Attentie
Om het risico op brand of elektrische schokken te beperken, dient u te voorkomen dat dit apparaat wordt blootgesteld aan regen en vocht. Het apparaat mag niet worden blootgesteld aan neerdruppelend of opspattend water en er mogen geen met water gevulde voorwerpen – zoals een vaas – op het apparaat worden gezet.

Attentie
Deze onderhoudsinstructies zijn uitsluitend bedoeld voor gekwalificeerd onderhoudspersoneel. Om elektrische schokken te voorkomen, mag u geen andere onderhoudshandelingen verrichten dan in de bedieningsinstructies vermeld staan. Reparatiewerkzaamheden mogen alleen uitgevoerd worden door gekwalificeerd onderhoudspersoneel.

1. Lees deze voorschriften.
2. Bewaar deze voorschriften.
3. Neem alle waarschuwingen in acht.
4. Volg alle voorschriften op.
5. Gebruik dit apparaat niet in de buurt van water.
6. Reinig het uitsluitend met een droge doek.
7. Let erop geen van de ventilatie-openingen te bedekken. Plaats en installeer het volgens de voorschriften van de fabrikant.
8. Het apparaat mag niet worden geplaatst in de buurt van radiatoren, warmte-uitlaten, kachels of andere zaken (ook versterkers) die warmte afgeven.

9. Maak de veiligheid waarin door de polarisatie- of aardingsstekker wordt voorzien, niet ongedaan. Een polarisatiestekker heeft twee bladen, waarvan er een breder is dan het andere. Een aardingsstekker heeft twee bladen en een derde uitsteeksel voor de aarding. Het bredere blad of het derde uitsteeksel zijn er voor uw veiligheid. Mocht de geleverde stekker niet in uw stopcontact passen, laat het contact dan door een elektricien vervangen.

10. Om beschadiging te voorkomen, moet de stroomleiding zo gelegd worden dat er niet kan worden over gelopen en dat ze beschermd is tegen scherpe kanten. Zorg zeker voor voldoende bescherming aan de stekkers, de verlengkabels en het punt waar het netsnoer het apparaat verlaat.

11. Het toestel met altijd met een intacte aarddraad aan het stroomnet aangesloten zijn.

12. Wanneer de stekker van het hoofdnetwerk of een apparaatstopcontact de functionele eenheid voor het uitschakelen is, dient deze altijd toegankelijk te zijn.

13. Gebruik uitsluitend door de producent gespecificeerd toebehoren c.q. onderdelen.



14. Gebruik het apparaat uitsluitend in combinatie met de wagen, het statief, de driepoot, de beugel of tafel die door de producent is aangegeven, of die in combinatie met het apparaat wordt verkocht.

Bij gebruik van een wagen dient men voorzichtig te zijn bij het verrijden van de combinatie wagen/apparaat en letsel door vallen te voorkomen.

15. Bij onweer en als u het apparaat langere tijd niet gebruikt, haalt u de stekker uit het stopcontact.

16. Laat alle voorkomende reparaties door vakkundig en bevoegd personeel uitvoeren. Reparatiewerkzaamheden zijn nodig als het toestel op enige wijze beschadigd is geraakt, bijvoorbeeld als de hoofd-stroomkabel of -stekker is beschadigd, als er vloeistof of voorwerpen in terecht zijn gekomen, als het aan regen of vochtigheid heeft bloot-gestaan, niet normaal functioneert of wanneer het is gevallen.



17. Correcte afvoer van dit product: dit symbool geeft aan dat u dit product op grond van de AEEA-richtlijn (2012/19/EU) en de nationale wetgeving van uw land niet met het gewone huishoudelijke afval mag

weggoeien. Dit product moet na afloop van de nuttige levensduur naar een officiële inzamelpost voor afgedankte elektrische en elektronische apparatuur (AEEA) worden gebracht, zodat het kan worden gerecycleerd. Vanwege de potentieel gevaarlijke stoffen die in elektrische en elektronische apparatuur kunnen voorkomen, kan een onjuiste afvoer van afval van het onderhavige type een negatieve invloed op het milieu en de menselijke gezondheid hebben. Een juiste afvoer van dit product is echter niet alleen beter voor het milieu en de gezondheid, maar draagt tevens bij aan een doelmatiger gebruik

van de natuurlijke hulpbronnen. Voor meer informatie over de plaatsen waar u uw afgedankte apparatuur kunt inleveren, kunt u contact opnemen met uw gemeente of de plaatselijke reinigingsdienst.

18. Installeer niet in een kleine ruimte, zoals een boekenkast of iets dergelijks.

19. Plaats geen open vlammen, zoals brandende kaarsen, op het apparaat.

20. Houd rekening met de milieuaspecten van het afvoeren van batterijen. Batterijen moeten bij een inzamelpunt voor batterijen worden ingeleverd.

21. Dit apparaat kan worden gebruikt in tropische en gematigde klimaten tot 45 °C.

WETTELIJKE ONTKENNING

Music Tribe aanvaardt geen aansprakelijkheid voor enig verlies dat kan worden geleden door een persoon die geheel of gedeeltelijk vertrouwt op enige beschrijving, foto of verklaring hierin. Technische specificaties, verschijningen en andere informatie kunnen zonder voorafgaande kennisgeving worden gewijzigd. Alle handelsmerken zijn eigendom van hun respectievelijke eigenaren. Midas, Klark Teknik, Lab Gruppen, Lake, Tannoy, Turbosound, TC Electronic, TC Helicon, Behringer, Bugera, Oberheim, Auratone en Coolaudio zijn handelsmerken of gedeponeerde handelsmerken van Music Tribe Global Brands Ltd. © Music Tribe Global Brands Ltd. 2021 Alle rechten voorbehouden.

BEPERKTE GARANTIE

Voor de toepasselijke garanti voorwaarden en aanvullende informatie met betrekking tot de beperkte garantie van Music Tribe, zie de volledige details online op musictribe.com/warranty.

SE Viktiga säkerhetsanvisningar



Varning
Uttag markerade med symbolen leder elektrisk strömstyrka som är tillräckligt stark för att utgöra en risk för elchock. Använd endast högkvalitativa, kommersiellt tillgängliga högtalarkablar med förhåndsinstallerade ¼" TS-kontakter. All annan installering eller modifikation bör endast utföras av kompetent personal.

Den här symbolen hänvisar till viktiga punkter om användning och underhåll i den medföljande dokumentationen. Var vänlig och läs bruksanvisningen.

Försiktighet
Minska risken för elektriska stötar genom att aldrig ta av höljet upptill på apparaten (eller ta av baksidan). Inuti apparaten finns det inga delar som kan repareras av användaren. Endast kvalificerad personal får genomföra reparationer.

Försiktighet
För att minska risken för brand och elektriska stötar ska apparaten skyddas mot regn och fukt. Apparaten går inte utsätts för dropp eller spill och inga vattenbehållare som vaser etc. får placeras på den.

Försiktighet
Serviceinstruktionen är enbart avsedd för kvalificerad servicepersonal. För att undvika risker genom elektriska stötar, genomföra inga reparationer på apparaten, vilka inte är beskrivna i bruksanvisningen. Endast kvalificerad fackpersonal får genomföra reparationerna.

1. Läs dessa anvisningar.
2. Spara dessa anvisningar.
3. Beakta alla varningar.
4. Följ alla anvisningar.
5. Använd inte apparaten i närheten av vatten.
6. Rengör endast med torr trasa.
7. Blockera inte ventilationsöppningarna. Installera enligt tillverkarens anvisningar.
8. Installera aldrig intill värmekällor som värme-element, varmluftsintag, spisar eller annan utrustning som avger värme (inklusive förstärkare).
9. Ändra aldrig en polariserad eller jordad kontakt. En polariserad kontakt har två blad – det ena bredare än det andra. En jordad kontakt har två blad och ett tredje jordstift. Det breda bladet eller jordstiftet är till för din säkerhet. Om den medföljande kontakten inte passar i ditt uttag, ska du kontakta en elektriker för att få uttaget bytt.

10. Förlägg elkabeln så, att det inte är möjligt att trampa på den och att den är skyddad mot skarpa kanter och inte kan skadas. Ge i synnerhet akt på områdena omkring stickkontakterna, förlängningskablarna och på det ställe, där elkabeln lämnar apparaten, är tillräckligt skyddade.

11. Apparaten måste alltid vara ansluten till elnätet med intakt skyddsledare.

12. Om huvudkontakten, eller ett apparatuttag, fungerar som avstängningsenhet måste denna alltid vara tillgänglig.

13. Använd endast tillkopplingar och tillbehör som angetts av tillverkaren.



14. Använd endast med vagn, stativ, trefot, hållare eller bord som angetts av tillverkaren, eller som sålts tillsammans med apparaten. Om du använder en vagn, var försiktig, när du

förflyttar kombinationen vagn-apparat, för att förhindra olycksfall genom snubbling.

15. Dra ur anslutningskontakten und åskväder eller när apparaten inte ska användas under någon längre tid.

16. Låt kvalificerad personal utföra all service. Service är nödvändig när apparaten har skadats, t.ex. när en elkabel eller kontakt är skadad, vätska eller främmande föremål har kommit in i apparaten, eller när den har fallit i golvet.



17. Kassera produkten på rätt sätt: den här symbolen indikerar att produkten inte ska kastas i hushållssoporna, enligt WEEE direktivet (2012/19/EU) och gällande, nationell lagstiftning. Produkten ska lämnas till ett

auktoriserat återvinningsställe för elektronisk och elektrisk utrustning (EEE). Om den här sortens avfall hanteras på fel sätt kan miljön, och människors hälsa, påverkas negativt på grund av potentiella risksubstanser som ofta associeras med EEE. Avfallshanteras produkten däremot på rätt sätt bidrar detta till att naturens resurser används på ett bra sätt. Kontakta kommun, ansvarig förvaltning eller avfallshanteringsföretag för mer information om återvinningscentral där produkten kan lämnas

18. Installera inte i ett trångt utrymme, t.ex. i en bokhylla eller liknande enhet.

19. Placera inte källor med öppen eld, t.ex. tända ljus, på apparaten.

20. Tänk på miljöaspekterna vid kassering av batterier. Batterier måste kasseras på ett batteriuppsamlingsställe.

21. Denna apparat kan användas i tropiska och mätliga klimat upp till 45 °C.

FRISKRIVNINGSKLAUSUL

Music Tribe tar inget ansvar för någon förlust som kan drabbas av någon person som helt eller delvis förlitar sig på någon beskrivning, fotografi eller uttalande som finns här. Tekniska specifikationer, utseenden och annan information kan ändras utan föregående meddelande. Alla varumärken tillhör respektive ägare. Midas, Klark Teknik, Lab Gruppen, Lake, Tannoy, Turbosound, TC Electronic, TC Helicon, Behringer, Bugera, Oberheim, Auratone och Coolaudio är varumärken eller registrerade varumärken som tillhör Music Tribe Global Brands Ltd. © Music Tribe Global Brands Ltd. 2021 Alla Rättigheter reserverade.

BEGRÄNSAD GARANTI

För tillämpliga garantivillkor och ytterligare information om Music Tribes begränsade garanti, se fullständig information online på musictribe.com/warranty.

PL Ważne informacje o bezpieczeństwie



Uwaga

Terminale oznaczone symbolem przenoszą wystarczająco wysokie napięcie elektryczne, aby stworzyć ryzyko porażenia prądem. Używaj wyłącznie wysokiej jakości fabrycznie przygotowanych kabli z zainstalowanymi wtyczkami ¼" TS. Wszystkie inne instalacje lub modyfikacje powinny być wykonywane wyłącznie przez wykwalifikowany personel techniczny.



Ten symbol informuje o ważnych wskazówkach dotyczących obsługi i konserwacji urządzenia w dołączonej dokumentacji. Proszę przeczytać stosowne informacje w instrukcji obsługi.



Uwaga

W celu wyeliminowania zagrożenia porażenia prądem zabrania się zdejmowania obudowy lub tylnej ścianki urządzenia. Elementy znajdujące się we wnętrzu urządzenia nie mogą być naprawiane przez użytkownika. Naprawy mogą być wykonywane jedynie przez wykwalifikowany personel.



Uwaga

W celu wyeliminowania zagrożenia porażenia prądem lub zapalenia się urządzenia nie wolno wystawiać go na działanie deszczu i wilgotności oraz dopuszczać do tego, aby do wnętrza dostała się woda lub inna ciecz. Nie należy stawiać na urządzeniu napełnionych cieżką przedmiotów takich jak np. wazon lub szklanka.



Uwaga

Prace serwisowe mogą być wykonywane jedynie przez wykwalifikowany personel. W celu uniknięcia zagrożenia porażenia prądem nie należy wykonywać żadnych manipulacji, które nie są opisane w instrukcji obsługi. Naprawy wykonywane mogą być jedynie przez wykwalifikowany personel techniczny.

1. Proszę przeczytać poniższe wskazówki.
 2. Proszę przechowywać niniejszą instrukcję.
 3. Należy przestrzegać wszystkich wskazówek ostrzegawczych.
 4. Należy postępować zgodnie z instrukcją obsługi.
 5. Urządzenia nie wolno używać w pobliżu wody.
 6. Urządzenie można czyścić wyłącznie suchą szmatką.
 7. Nie zasłaniać otworów wentylacyjnych.
- W czasie podłączania urządzenia należy przestrzegać zaleceń producenta.

8. Nie stawiać urządzenia w pobliżu źródeł ciepła takich, jak grzejniki, piece lub urządzenia produkujące ciepło (np. wzmacniacze).

9. W żadnym wypadku nie należy usuwać zabezpieczeń z wtyczek dwubiegunowych oraz wtyczek z uziemieniem. Wtyczka dwubiegunowa posiada dwa wtyki kontaktowe o różnej szerokości. Wtyczka z uziemieniem ma dwa wtyki kontaktowe i trzeci wtyk uziemienia. Szerszy wtyk kontaktowy lub dodatkowy wtyk uziemienia służą do zapewnienia bezpieczeństwa użytkownikowi. Jeśli format wtyczki urządzenia nie odpowiada standardowi gniazdka, proszę zwrócić się do elektryka z prośbą o wymienienie gniazda.

10. Kabel sieciowy należy ułożyć tak, aby nie był narażony na deptanie i działanie ostrych krawędzi, co mogłoby doprowadzić do jego uszkodzenia. Szczególną uwagę zwrócić należy na odpowiednią ochronę miejsc w pobliżu wtyczek i przedłużaczy oraz miejsce, w którym kabel sieciowy przymocowany jest do urządzenia.

11. Urządzenie musi być zawsze podłączone do sieci sprawnym przewodem z uziemieniem.

12. Jeżeli wtyk sieciowy lub gniazdo sieciowe w urządzeniu pełni funkcję wyłącznika, to muszą one być zawsze łatwo dostępne.

13. Używać wyłącznie sprzętu dodatkowego i akcesoriów zgodnie z zaleceniami producenta.



14. Używać jedynie zalecanych przez producenta lub znajdujących się w zestawie wózków, stojaków, statywów, uchwytów i stołów. W przypadku

posługiwania się wózkiem należy zachować szczególną ostrożność w trakcie przewożenia zestawu, aby uniknąć niebezpieczeństwa potknięcia się i zranienia.

15. W trakcie burzy oraz na czas dłuższego nieużywania urządzenia należy wyjąć wtyczkę z gniazdka sieciowego.

16. Wykonywanie wszelkich napraw należy zlecać jedynie wykwalifikowanemu pracownikowi serwisu. Przeprowadzenie przeglądu technicznego staje się konieczne, jeśli urządzenie zostało uszkodzone w jakikolwiek sposób (dotyczy to także kabla sieciowego lub wtyczki), jeśli do wnętrza urządzenia dostały się przedmioty lub ciecz, jeśli urządzenie wystawione było na działanie deszczu lub wilgoci, jeśli urządzenie nie funkcjonuje poprawnie oraz kiedy spadło na podłogę.



17. Prawidłowa utylizacja produktu: Ten symbol wskazuje, że tego produktu nie należy wyrzucać razem ze zwykłymi odpadami domowymi, tylko zgodnie z dyrektywą w sprawie zużytego sprzętu

elektrycznego i elektronicznego (WEEE) (2012/19/EU) oraz przepisami krajowymi. Niniejszy produkt należy przekazać do autoryzowanego punktu zbiórki zużytego sprzętu elektrycznego i elektronicznego. Niewłaściwe postępowanie z tego typu odpadami może wywołać szkodliwe działanie na środowisko naturalnej i

zdrowie człowieka z powodu potencjalnych substancji niebezpiecznych zaliczanych jako zużyty sprzęt elektryczny i elektroniczny. Jednocześnie, Twój wkład w prawidłową utylizację niniejszego produktu przyczynia się do oszczędnego wykorzystywania zasobów naturalnych. Szczegółowych informacji o miejscach, w których można oddawać zużyty sprzęt do recyklingu, udzielają urzędy miejskie, przedsiębiorstwa utylizacji odpadów lub najbliższy zakład utylizacji odpadów.

18. Nie instaluj w ograniczonej przestrzeni, takiej jak półka na książki lub podobny zestaw.

19. Nie stawiaj na urządzeniu źródeł otwartego ognia, takich jak zapalone świece.

20. Należy pamiętać o środowiskowych aspektach utylizacji baterii. Baterie należy utylizować w punkcie zbiórki baterii.

21. To urządzenie może być używane w klimacie tropikalnym i umiarkowanym do 45 °C.

ZASTRZEŻENIA PRAWNE

Music Tribe nie ponosi odpowiedzialności za jakiegokolwiek straty, które mogą ponieść osoby, które polegają w całości lub w części na jakimkolwiek opisie, fotografii lub oświadczeniu zawartym w niniejszym dokumencie. Specyfikacje techniczne, wygląd i inne informacje mogą ulec zmianie bez powiadomienia. Wszystkie znaki towarowe są własnością ich odpowiednich właścicieli. Midas, Klark Teknik, Lab Gruppen, Lake, Tannoy, Turbosound, TC Electronic, TC Helicon, Behringer, Bugera, Oberheim, Auratone i Coolaudio są znakami towarowymi lub zastrzeżonymi znakami towarowymi firmy Music Tribe Global Brands Ltd. © Music Tribe Global Brands Ltd. 2021 Wszystkie prawa zastrzeżone.

OGRANICZONA GWARANCJA

Aby zapoznać się z obowiązującymi warunkami gwarancji i dodatkowymi informacjami dotyczącymi ograniczonej gwarancji Music Tribe, zapoznaj się ze wszystkimi szczegółami w trybie online pod adresem musictribe.com/warranty.

XENYX X2442USB/X2222USB/X1622USB Hook-up

EN Step 1: Hook-Up

ES Paso 1: Conexión

FR Etape 1 : Connexions

DE Schritt 1: Verkabelung

PT Passo 1: Conexões

IT Passo 1: Allacciare

NL Stap 1: Hook-Up

SE Steg 1: Anslutning

PL Krok 1: Podłączeni

*Project studio
Estudio de grabación
Projektstudio
Estúdio de projecto
Project studio
Project studio
Projektstudio
Studio projektowe*

*Band or small church with stage monitors
Banda o iglesia pequeña con monitores de escenario
Groupe ou petite église avec retours sur scène
Band oder kleine Kirche mit Bühnenmonitoren
Banda ou pequena igreja com monitores de palco
Gruppo o piccola chiesa, con monitor da palco
Band of kleine kerk met podiummonitoren
Band eller liten kyrka med scenmonitorer
Zespół lub mały kościół z monitorami scenicznymi*

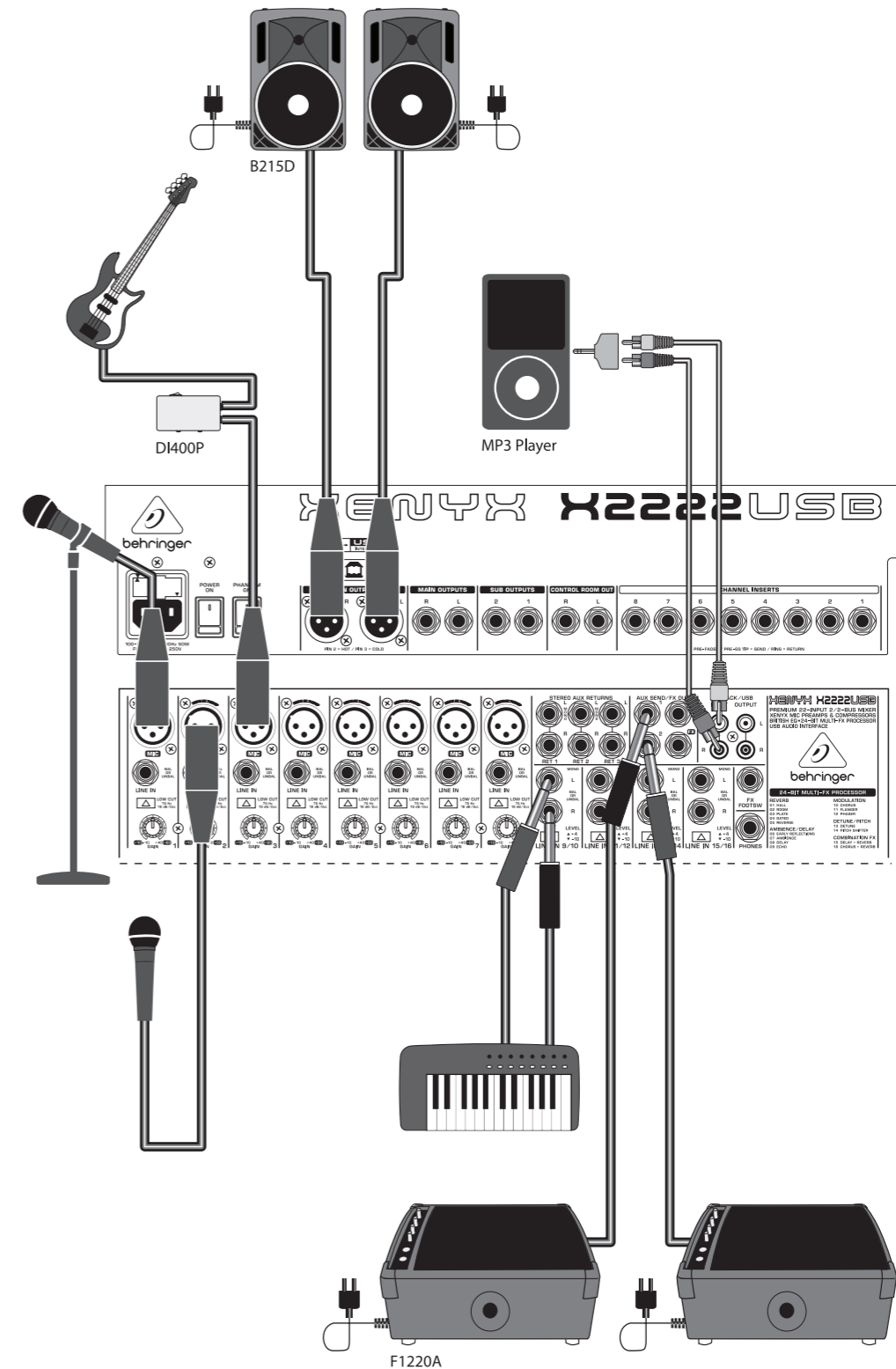
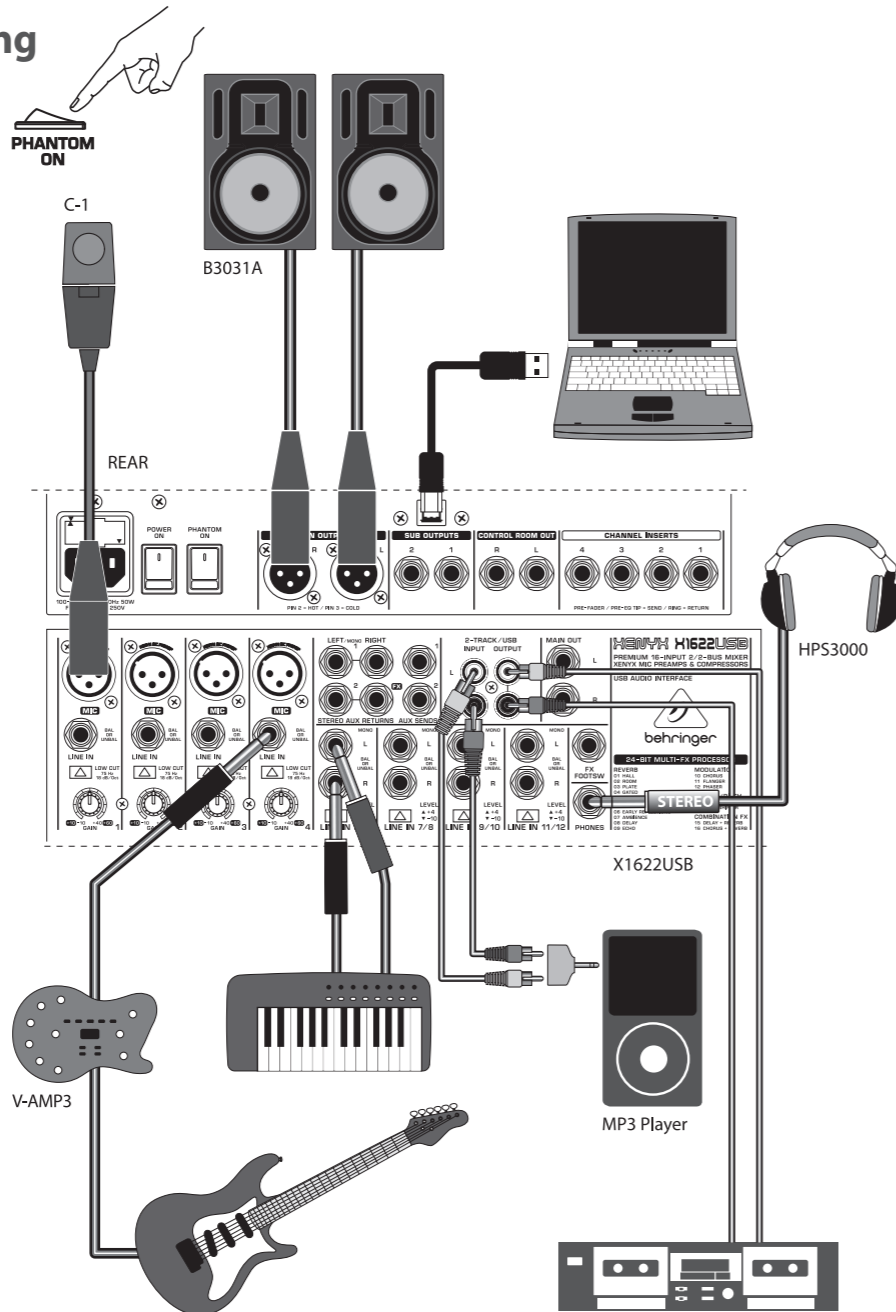

EN

ES

FR

DE

PT

IT

NL

SE

PL

XENYX X2442USB/X2222USB/X1622USB Hook-up

EN Step 1: Hook-Up

ES Paso 1: Conexión

FR Etape 1 : Connexions

DE Schritt 1: Verkabelung

PT Passo 1: Conexões

IT Passo 1: Allacciare

NL Stap 1: Hook-Up

SE Steg 1: Anslutning

PL Krok 1: Podłączeni

*Business/ multimedia presentation
 Presentación de negocio/multimedia
 Présentation commerciale/multimédia
 Business/Multimedia-Präsentation
 Apresentação empresarial/multimédia
 Presentazione aziendale/multimediale
 Zakelijke / multimedia-presentatie
 Affärs- / multimedia-presentation
 Prezentacja biznesowa / multimedialna*

*Band or small church with external effects
 Banda o iglesia pequeña con efectos externos
 Groupe ou petite église avec effets externes
 Band oder kleine Kirche mit externen Effekten
 Banda ou pequena igreja com efeitos externos
 Gruppo o piccola chiesa, con effetti esterni
 Band of kleine kerk met externe effecten
 Band eller liten kyrka med externa effekter
 Zespół lub mały kościół z efektami zewnętrznymi*

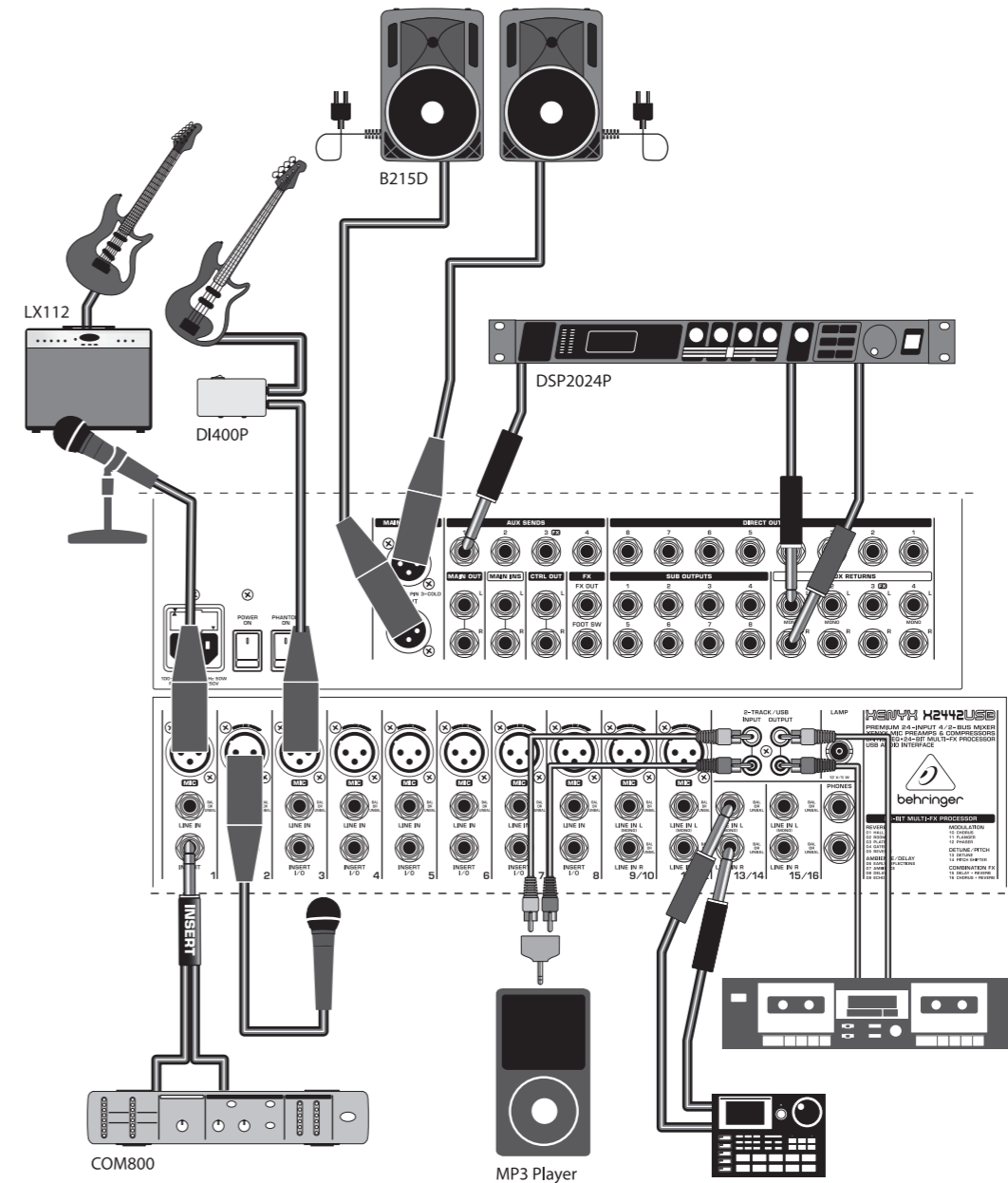
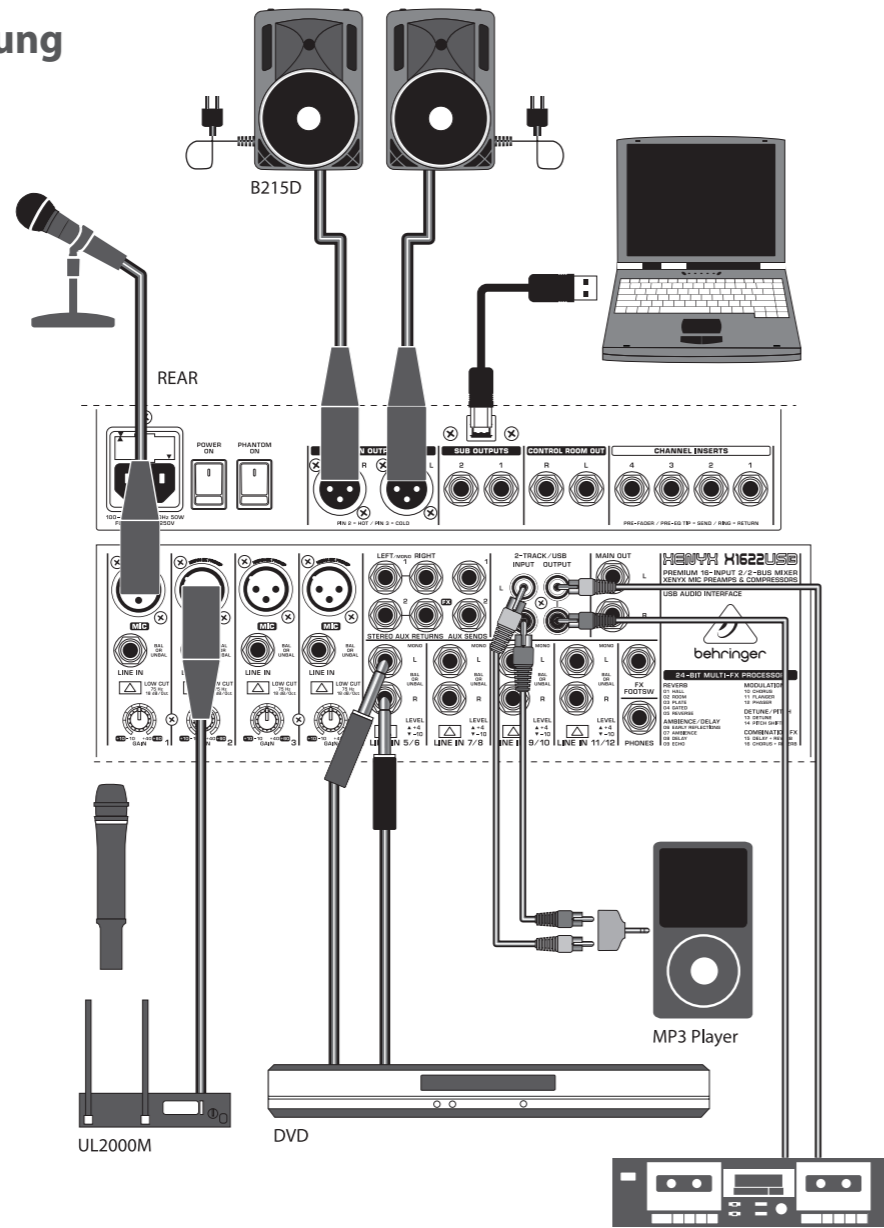

EN

ES

FR

DE

PT

IT

NL

SE

PL

XENYX X2442USB/X2222USB/X1622USB Controls

EN Step 2: Controls

ES Paso 2: Controles

FR Etape 2 : Réglages

DE Schritt 2: Bedienelemente

PT Passo 2: Controles

IT Passo 2: Controlli

NL Stap 2: Bediening

SE Steg 2: Kontroller

PL Krok 2: Sterowani

GAIN knob adjusts the sensitivity of the MIC and/or LINE inputs.

GAIN, este control ajusta la sensibilidad de las entradas MIC y/o LINE.

Le potentiomètre **GAIN** règle la sensibilité des entrées MIC et/ou LINE.

GAIN -Regler stellt die Empfindlichkeit des MIC- und/oder LINE-Eingangs ein.

O botão **GAIN** ajusta a sensibilidade das entradas MIC e/ou LINE.

GAIN – manopola per regolare la sensibilità degli ingressi MIC e/o LINE.

GAIN regelaar past de gevoeligheid van de MIC- en / of LINE-ingangen aan.

GAIN ratten justerar känsligheten för MIC- och / eller LINE-ingångarna.

GAIN Pokręta reguluje czułość wejść MIC i / lub LINE.

EQ knobs adjust the high, mid and low frequencies of the channel. Adjust the **FREQ** knob to select the specific frequency adjusted by the **MID** knob.

EQ, estos controles ajustan las frecuencias alta, media y baja del canal. Ajuste el control **FREQ** para seleccionar la frecuencia específica regulada con el control **MID**.

Les potentiomètres **EQ** règlent les fréquences aiguës, médiums et graves du canal. Réglez le potentiomètre **FREQ** pour sélectionner la fréquence modifiée par le potentiomètre **MID**.

EQ-Regler stellen die hohen, mittleren und tiefen Frequenzen des Kanals ein. Verwenden Sie den **FREQ**-Regler, um die spezifische über den **MID**-Regler geregelte Frequenz auszuwählen.

Os botões **EQ** ajustam as frequências altas, médias e baixas do canal. Ajuste o botão **FREQ** para seleccionar a frequência específica ajustada pelo botão **MID**.

EQ - manopole per regolare le frequenze alte, medie e basse del canale. Il controllo **FREQ** stabilisce la frequenza specifica regolata dalla manopola **MID**.

EQ knoppen passen de hoge, midden en lage frequenties van het kanaal aan. Pas de **FREQ**-knop aan om de specifieke frequentie te selecteren die is aangepast met de **MID**-knop.

EQ knapparna justerar kanalens höga, mellersta och låga frekvenser. Justera **FREQ**-ratten för att välja den specifika frekvens som justeras av **MID**-ratten.

EQ Pokręta regulują wysokie, średnie i niskie częstotliwości kanału. Za pomocą pokręta **FREQ** wybierz konkretną częstotliwość ustawioną pokrętem **MID**.

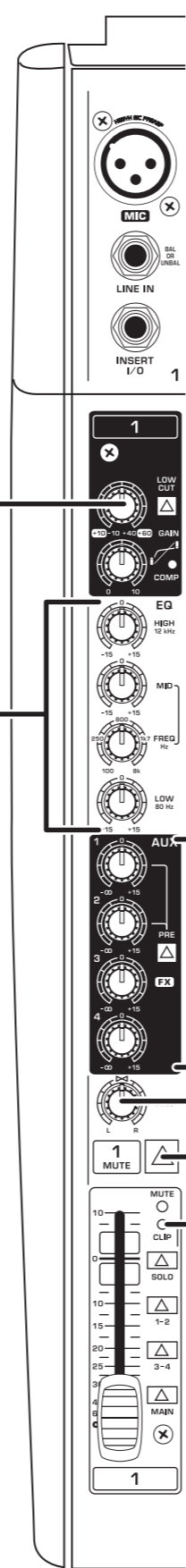

AUX knobs adjust how much of the channel's signal routes to the **AUX SEND** jacks. Press the **PRE** button when routing the signal to a stage monitor. Use the **FX** knob to send the channel's signal to the internal multi-FX processor.

AUX, este control ajusta qué parte de la señal del canal se dirige a los jacks **AUX SEND**. Pulse el botón **PRE** al dirigir la señal a un monitor de escenario. Utilice el control **FX** para enviar la señal del canal al procesador de multiefectos interno.

Les potentiomètres **AUX** règlent le volume du signal du canal envoyé aux jacks **AUX SEND**. Appuyez sur la touche **PRE** lorsque le signal est envoyé à un haut-parleur de retour. Envoyez le signal du canal vers le processeur multi-effet interne à l'aide du potentiomètre **FX**.

AUX-Regler stellen ein, wie viel des Kanalsignals auf die **AUX SEND**-Buchsen geleitet wird. Drücken Sie die **PRE**-Taste, wenn Sie das Signal auf einen Bühnenmonitor leiten möchten. Verwenden Sie den **FX**-Regler, um das Kanalsignal auf den internen Multi-Effektprozessor zu leiten.

Os botões **AUX** ajustam a quantidade de sinal do canal encaminhada para as fichas **AUX SEND**. Prima o botão **PRE** ao encaminhar o sinal para um monitor de palco. Utilize o botão **FX** para enviar o sinal do canal para o processador multi-efeitos interno.

AUX - manopole per regolare la quantità di segnale del canale inviato ai jack **AUX SEND**. Premete il tasto **PRE** per inviare il segnale a una spia su palco. Usate la manopola **FX** per inviare il segnale del canale al processore multi-FX interno.

AUX knoppen bepalen hoeveel van het kanaalsignaal naar de **AUX SEND**-aansluitingen wordt geleid. Druk op de **PRE**-knop om het signaal naar een podiummonitor te leiden. Gebruik de **FX**-knop om het signaal van het kanaal naar de interne multi-FX-processor te sturen.

AUX knapparna justerar hur mycket av kanalens signal som går till **AUX SEND**-uttagen. Tryck på **PRE**-knappen när du dirigerar signalen till en scenmonitor. Använd **FX**-ratten för att skicka kanalens signal till den interna multi-FX-processorn.

AUX Pokręta regulują, jak duża część sygnału kanału jest kierowana do gniazd **AUX SEND**. Naciśnij przycisk **PRE** podczas kierowania sygnału do monitora scenicznego. Użyj pokręta **FX**, aby wysłać sygnał kanału do wewnętrznego procesora multi-FX.

PAN/BAL knob positions the channel in the stereo field.

PAN/BAL, este control situa el canal en el campo estéreo.

Le potentiomètre **PAN/BAL** détermine la position du canal dans le champ stéréo.

PAN/BAL-Regler positioniert den Kanal im Stereofeld.

O botão **PAN/BAL** posiciona o canal no campo estéreo.

PAN/BAL - manopola per posizionare il segnale del canale nel fronte stereo.

PAN / BAL knop positioneert het kanaal in het stereoveld.

PAN / BAL ratten placerar kanalen i stereofältet.

PAN / BAL Pokręta ustawia kanał w polu stereo.

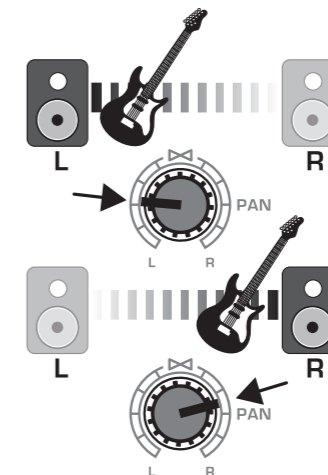

CLIP LED lights when the channel signal overloads.

CLIP, estos **LED** se iluminan cuando la señal del canal se sobrecarga.

La **LED CLIP** s'allume lorsqu'une surcharge apparaît dans le signal du canal.

CLIP-LED leuchtet auf, wenn das Kanalsignal zu hoch ausgesteuert wird.

O **LED CLIP** acende-se quando o sinal do canal está sobrecarregado.

CLIP LED - si illumina quando il segnale del canale è sovraccarico.

CLIP-LED licht op wanneer het kanaalsignaal overbelast raakt.

CLIP LED tänds när kanalsignalen överbelastas.

CLIP LED świeci się, gdy sygnał kanału jest przeciążony.

MUTE button mutes the channel.

MUTE, este botón silencia el canal.

La touche **MUTE** permet de désactiver le volume sonore du canal.

MUTE stellt den Kanal stumm.

O botão **MUTE** silencia o canal.

MUTE – tasto per silenziare il canale.

MUTE knop dempt het kanaal.

MUTE knappen stänger av kanalen.

MUTE przycisk wycisza kanał.

XENYX X2442USB/X2222USB/X1622USB Controls

EN Step 2: Controls

ES Paso 2: Controles

FR Etape 2 : Réglages

DE Schritt 2: Bedienelemente

PT Passo 2: Controles

IT Passo 2: Controlli

NL Stap 2: Bediening

SE Steg 2: Kontroller

PL Krok 2: Sterowani

COMP knob adjusts the amount of compression effect on the channel.

COMP, este control ajusta la cantidad de efecto de compresión en el canal.

Le potentiomètre **COMP** règle l'effet de compression sur le canal.

COMP-Regler stellt die Stärke des Kompressionseffekts im Kanal ein.

O botão **COMP** ajusta a quantidade do efeito de compressão no canal.

COMP – manopla per regolare la quantità della compressione per il segnale del canale.

COMP regelaar past de hoeveelheid compressie-effect op het kanaal aan.

COMP ratten justerar kompressionseffekten på kanalen.

COMP Pokrętko reguluje wielkość efektu kompresji na kanale.

CHANNEL FADER adjusts the channel volume.

CHANNEL FADER ajusta el volumen del canal.

Le **FADER DE CANAL** permet de régler le volume du canal.

CHANNEL FADER zur Einstellung der Kanallautstärke.

O **CHANNEL FADER** ajusta o volume do canal.

CHANNEL FADER – regola il volume del canale.

CHANNEL FADER past het kanaalvolume aan.

CHANNEL FADER justerar kanalvolymen.

CHANNEL FADER reguluje głośność kanału.

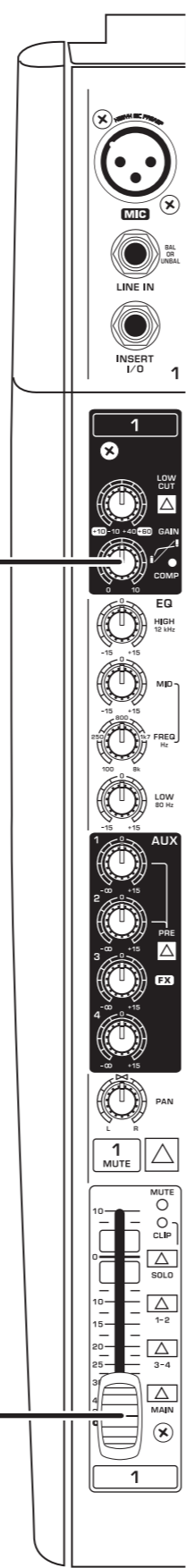
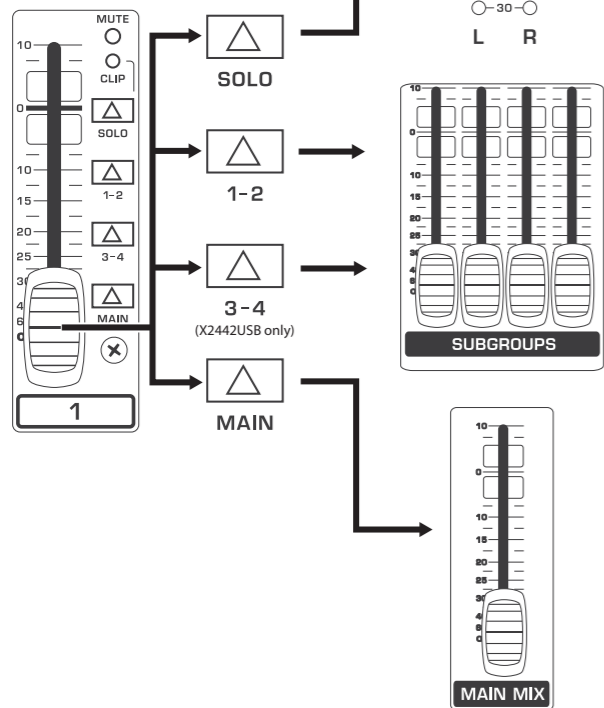
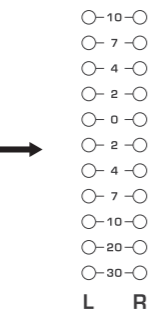

PHANTOM ON switch sends 48V to the XLR inputs for use with condenser microphones.

PHANTOM ON, este interruptor envia 48 V a las entradas XLR para usarlas con micrófonos de condensador.

Le commutateur **PHANTOM ON** envoie 48 V aux entrées XLR, dans le cas de l'utilisation de microphones électrostatiques.

PHANTOM ON-Schalter liefert 48 V an die XLR-Eingänge zur Verwendung von Kondensatormikrofonen.

O botão **PHANTOM ON** envia 48 V para as entradas XLR para utilização com microfones condensadores.

PHANTOM ON - interruttore per fornire 48V agli ingressi XLR per l'uso con microfoni a condensatore.

PHANTOM ON -schakelaar stuurt 48V naar de XLR-ingangen voor gebruik met condensatormicrofoons.

PHANTOM ON switch skickar 48V till XLR-ingångarna för användning med kondensatormikrofoner.

PHANTOM ON przełącznik przesyła napięcie 48 V do wejść XLR do użytku z mikrofonami pojemnościowymi.

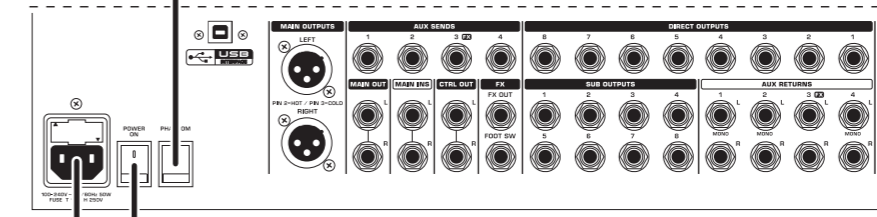
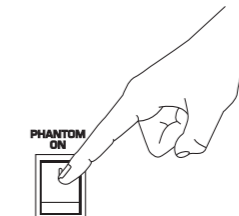

AC IN accepts the included power cable for connection to a mains outlet.

ENTRADA DE CA acepta el cable de alimentación que se incluye para la conexión a una toma de corriente.

AC IN permet de connecter le câble d'alimentation inclus à l'alimentation secteur.

AC IN dient zum Anschluss des mitgelieferten Netzkabels an einer Steckdose.

O **AC IN** aceita o cabo de alimentação incluído para ligação a uma tomada eléctrica.

AC IN – connettore per il cavo di alimentazione fornito per il collegamento a una presa di energia elettrica.

AC IN accepteert de meegeleverde voedingskabel voor aansluiting op een stopcontact.

O **AC IN** accepterar den medföljande strömkabeln för anslutning till ett eluttag.

AC IN akceptuje dołączony kabel zasilający do podłączenia do gniazda sieciowego.

POWER ON switch turns the mixer on and off.

POWER ON, este interruptor enciende y apaga la mesa de mezclas.

POWER ON permet d'allumer ou d'éteindre la console.

POWER ON-Schalter schaltet das Mischpult ein und aus.

O botão **POWER ON** liga e desliga o misturador.

POWER ON – interruttore per accendere e spegnere il mixer.

POWER ON schakelaar zet de mixer aan en uit.

POWER ON slår på och stänger av mixern.

POWER ON przełącznik włącza i wyłącza mikser.

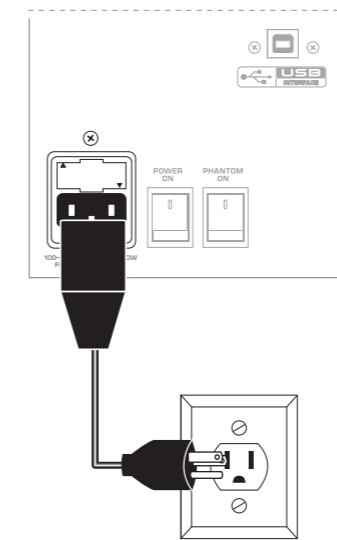

EN

ES

FR

DE

PT

IT

NL

SE

PL

XENYX X2442USB/X2222USB/X1622USB Controls

EN Step 2: Controls

ES Paso 2: Controles

FR Etape 2 : Réglages

DE Schritt 2: Bedienelemente

PT Passo 2: Controles

IT Passo 2: Controlli

SOURCE buttons route the 2-track/USB, SUB, and MAIN MIX to the PHONES and CONTROL ROOM jacks.

SOURCE, estos botones dirigen las señales 2-TRACK/USB, SUB y MAIN MIX a los jacks PHONES y CONTROL ROOM.

Les touches **SOURCE** acheminent les signaux 2-track/USB, SUB et MAIN MIX vers les jacks PHONES et CONTROL ROOM.

SOURCE -Tasten leiten das 2-TR/USB-, das SUB- und das MAIN MIX-Signal auf die PHONES- und CONTROL ROOM-Buchsen.

Os botões **SOURCE** encaminham as 2-TR/USB, SUB e MAIN MIX para as fichas PHONES e CONTROL ROOM.

SOURCE - tasti per inviare 2-track/USB, SUB e MAIN MIX al jack PHONES e CONTROL ROOM.

AUX SENDS adjust the amount of signal sent to a monitor speaker or external effects processor via the AUX SEND jacks.

AUX SENDS ajusta la cantidad de señal que se envía hasta un altavoz de monitoreo o procesador de efectos externo a través de los jacks AUX SEND.

Les potentiomètres **AUX SENDS** règlent le volume du signal envoyé à un haut-parleur de retour ou à un processeur d'effets externe via les jacks AUX SEND.

AUX SENDS stellt ein, mit welcher Stärke ein Signal über die AUX SEND-Anschlüsse auf einen Monitorlautsprecher oder einen externen Effektprozessor geleitet wird.

AUX SENDS ajusta a quantidade de sinal enviada para um altifalante de monitor ou processador de efeitos externo através das fichas AUX SEND.

AUX SENDS - regolano la quantità di segnale inviato a una spia su palco o un processore di effetti esterno tramite i jack AUX SEND.

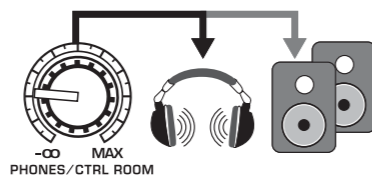

PHONES/CTRL ROOM knob adjusts the headphone or studio monitor volume.

PHONES/CTRL ROOM, este control ajusta el volumen de los auriculares o del monitor de estudio.

Le potentiomètre **PHONES/CTRL ROOM** règle le volume du casque ou du haut-parleur studio.

PHONES/CTRL ROOM -Regler stellt die Lautstärke der Kopfhörer bzw. Monitorlautsprecher im Studio ein.

O botão **PHONES/CTRL ROOM** ajusta o volume dos auscultadores ou do estúdio do monitor.

PHONES/CTRL ROOM - manopola per regolare il volume della cuffia o dei monitor dello studio.

MODE button determines whether the channel's SOLO button operates as 'Solo in Place' (button out) or 'Pre-Fader Listen' (button in). PFL is preferred for gain setting purposes.

MODE, este botón determina si el botón SOLO funciona como 'Solo in Place' (botón sin pulsar) o 'Pre-Fader Listen' (botón pulsado). Es preferible la escucha pre-fader para ajustar la ganancia.

La touche **MODE** permet de choisir si la touche SOLO des canaux doit fonctionner comme SOLO ("Solo in Place", touche relâchée) ou comme PFL ("Pre-Fader Listen", touche enfoncée). Sélectionnez PFL pour régler le gain.

MODE-Taste bestimmt, ob die SOLO-Taste des Kanals als "Solo in Place" (Taste nicht eingedrückt) oder als "Pre-Fader Listen" (PFL, Taste eingedrückt) arbeitet. Zum Einstellen der Signalstärke wird PFL bevorzugt.

O botão **MODE** determina se o botão SOLO dos canais funciona como "Solo ativado" (botão desligado) ou "Audição de pré-fader" (botão ligado). A audição de pré-fader (PFL) é recomendada para fins de definição de ganho.

MODE - tasto per stabilire se il tasto SOLO dei canali funziona come 'Solo in Place' (tasto alzato) o 'Pre-Fader Listen' (tasto abbassato). Il modo PFL è preferibile per regolare il guadagno.

SUB faders adjust the output of the SUB OUTPUT jacks. Use the LEFT/RIGHT buttons to assign the SUB signal to the left and/or right MAIN MIX.

SUB, estos faders ajustan la salida de los jacks SUB OUTPUT. Utilice los botones LEFT/RIGHT para asignar la señal SUB a MAIN MIX izquierda o derecha.

Les faders **SUB** règlent la sortie des jacks SORTIE SUB. Affectez le signal SUB au MAIN MIX droit et/ou gauche à l'aide des touches LEFT/RIGHT.

SUB-Fader stellen die Signalstärke der SUB-OUTPUT-Buchsen ein. Verwenden Sie die LEFT-/RIGHT-Tasten, um das SUB-Signal auf den linken und/oder rechten MAIN MIX zu leiten.

Os faders **SUB** ajustam a saída das fichas SUB OUTPUT. Utilize os botões LEFT/RIGHT para atribuir o sinal SUB a MAIN MIX esquerdo e/ou direito.

SUB - fader per regolare l'uscita dei jack SUB OUTPUT. Utilizzare i pulsanti LEFT/RIGHT per assegnare il segnale SUB a MAIN MIX di sinistra e/o destra.

X2442USB

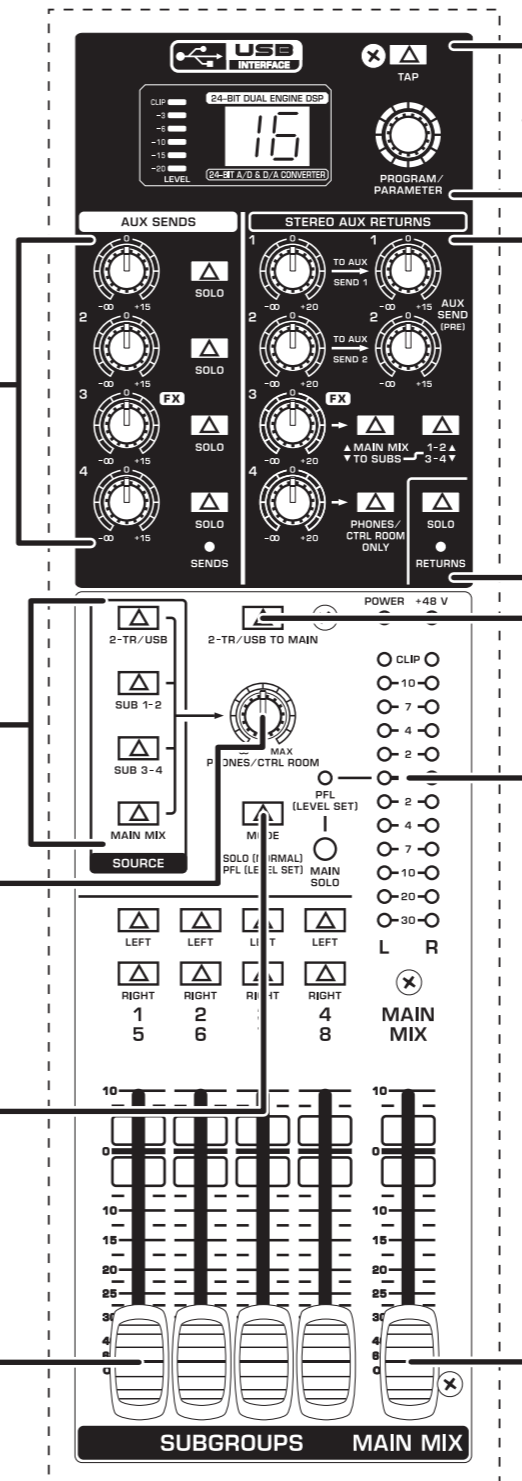

MULTI-FX PROCESSOR adds a selected sound effect to any channels whose FX knob is turned up. See the Multi-FX Processor section for details.

MULTI-FX PROCESSOR añade un efecto de sonido seleccionado a cualquier canal en el que esté activado el control FX. Consulte la información detallada en la sección Procesador de multiefectos.

AUX RETURNS adjust the amount of signal returning from an external effects processor that is included in the main mix. Use the TO AUX SEND knob(s) to include the effects signal in your monitor mix as well.

AUX RETURNS, ajusta la cantidad de señal que retorna desde un procesador de efectos externo incluido en la mezcla principal. Utilice los controles TO AUX SEND para incluir la señal de efectos en la mezcla del monitor también.

2-TR/USB TO MAIN button routes the 2-TRACK and USB signal to the MAIN MIX.

2-TR/USB TO MAIN, este botón dirige la señal 2-TRACK y USB a MAIN MIX.

VU METER displays the MAIN OUTPUT signal level. Press the MODE button to switch between SOLO (normal) and PFL (pre-fader listen) for level setting purposes.

VU METER muestra el nivel de la señal MAIN OUTPUT. Pulse el botón MODE para alternar entre SOLO (normal) y PFL (escucha pre-fader) al realizar los ajustes de nivel.

MAIN MIX fader(s) adjust the overall output of the mixer.

MAIN MIX, estos faders ajustan la salida general de la mesa de mezclas.

Les faders **MAIN MIX** règlent la sortie globale de la console.

MAIN MIX-Fader stellt/stellen den Summenausgangspegel des Mischpults ein.

O(s) fader(s) **MAIN MIX** ajusta(m) a saída geral do misturador.

MAIN MIX - fader per regolare il livello di uscita complessivo del mixer.

Le **PROCESSEUR MULTI-EFFET** ajoute l'effet sonore sélectionné aux canaux dont le potentiomètre FX est activé. Reportez-vous à la section Processeur multi-effet pour en savoir plus.

MULTI-FX PROCESSOR fűgt allen Kanálen, deren FX-Regler aufgedreht ist, einen ausgewählten Effekt hinzu. Details siehe Multi-Effektprozessor.

Les potentiomètres **AUX RETURNS** règlent le volume du signal revenant d'un processeur d'effets externe inclus dans le mix principal. Utilisez les potentiomètres TO AUX SEND afin d'inclure également le signal d'effet dans le mix de retour.

AUX RETURNS stellt ein, mit welcher Stärke ein Signal von einem externen Effektprozessor in den Main Mix integriert wird. Verwenden Sie den/die TO AUX SEND-Regler, um das Effektsignal ebenfalls in den Monitor-Mix zu integrieren.

Le bouton **2-TR/USB TO MAIN** permet d'acheminer les signaux 2-TRACK et USB vers MAIN MIX.

2-TR/USB TO MAIN-Taste leitet das 2-TRACK- und USB-Signal auf den MAIN MIX.

Le **VU-METRE** affiche le niveau du signal de la SORTIE MAIN. Appuyez sur la touche MODE pour passer de Solo (normal) à PFL (Pre-Fader Listen) lors du réglage des niveaux.

VU METER zeigt die Signalstärke des MAIN OUTPUT an. Drücken Sie die MODE-Taste, um zwischen SOLO (normal) und PFL (Pre-Fader Listen) zur Einstellung der Signalstärke zu wechseln.

O **MULTI-FX PROCESSOR** (Processador Multi- Efeitos) adiciona um efeito de som selecionado aos canais em que o botão de efeitos tenha sido activado. Consulte a secção Processador Multi-Efeitos para obter mais informações.

MULTI-FX PROCESSOR - aggiunge l'effetto scelto a qualsiasi canale a cui manopola FX sia alzata. Per i dettagli leggete la sezione "Processore Multi-FX".

AUX RETURNS ajusta a quantidade de retorno de sinal de um processador de efeitos externo incluído no main mix. Utilize o(s) botão(ões) TO AUX SEND para incluir também o sinal de efeitos na mistura de monitor.

AUX RETURNS - regola il livello nel mix complessivo del segnale che torna dall'unità effetti esterna. Usare la(e) manopola(e) TO AUX SEND per inviare il segnale degli effetti anche al mix per le spie da palco.

O botão **2-TR/USB TO MAIN** encaminha o sinal 2-TRACK e USB para o MAIN MIX.

2-TR/USB TO MAIN - tasto per inviare il segnale 2-TRACK e USB al MAIN MIX.

O **VU METER** (MEDIDOR DE VU) apresenta o nível do sinal MAIN OUTPUT. Prima o botão MODE para alternar entre SOLO (normal) e PFL (audição pré-fader) para fins de definição de nível.

VU METER - indica il livello del segnale di MAIN OUTPUT. Premete il tasto MODE per alternare tra SOLO (standard) e PFL (ascolto pre-fader) per l'impostazione del livello.

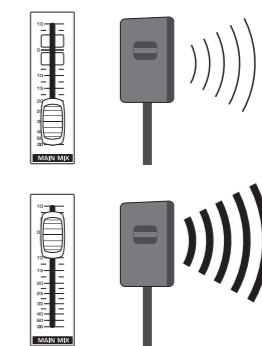

XENYX X2442USB/X2222USB/X1622USB Controls

NL Stap 2: Bediening

SE Steg 2: Kontroller

PL Krok 2: Sterowani

SOURCE knoppen leiden de 2-track / USB, SUB en MAIN MIX naar de PHONES en CONTROL ROOM aansluitingen.

SOURCE-knapparna dirigerar 2-spår / USB, SUB och MAIN MIX till PHONES- och CONTROL ROOM-uttagen.

SOURCE Przyciski kierują 2-ścieżkowe / USB, SUB i MAIN MIX do gniazd PHONES i CONTROL ROOM.

AUX SENDS pas de hoeveelheid signaal aan die naar een monitorluidspreker of externe effectprocessor wordt gestuurd via de AUX SEND-aansluitingen.

AUX SENDS justera mängden signal som skickas till en monitorhögtalare eller extern effektprocessor via AUX SEND-uttagen.

AUX SENDS dostosuj ilość sygnału wysyłanego do głośnika monitora lub zewnętrznego procesora efektów przez gniazda AUX SEND-uttagen.

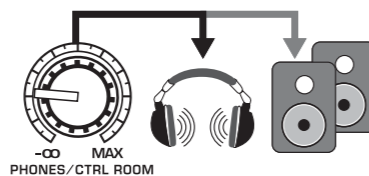

PHONES/CTRL ROOM regelaar regelt het volume van de hoofdtelefoon of studiomonitor.

PHONES/CTRL ROOM -reglaget justerar volymen för hörlurar eller studiomonitor.

PHONES/CTRL ROOM pokrętko reguluje głośność słuchawek lub monitora studyjnego.

MODE knop bepaalt de de SOLO-knop van het kanaal werkt als 'Solo in Place' (knop uit) of 'Pre-Fader Listen' (knop in). PFL heeft de voorkeur voor het instellen van de versterking.

MODE-knappen avgör om kanalens SOLO-knapp fungerar som 'Solo in Place' (knapp ut) eller 'Pre-Fader Listen' (knapp in). PFL föredras för förstärkningsändamål.

MODE określa, czy przycisk SOLO kanału działa jako „Solo in Place” (przycisk wyłączony) czy „Słuchanie przed tłumikiem” (przycisk w). PFL jest preferowany do celów ustawiania wzmacnienia.

SUB faders regelen de output van de SUB OUTPUT-aansluitingen. Gebruik de LEFT / RIGHT-toetsen om het SUB-sigitaal toe te wijzen aan de linker en / of rechter MAIN MIX.

SUB faders justerar utgången för SUB OUTPUT-uttagen. Använd VÄNSTER / HÖGER-knapparna för att tilldela SUB-signalen till vänster och / eller höger MAIN MIX.

SUB suwaki regulują moc wyjściową gniazd SUB OUTPUT. Użyj przycisków LEFT / RIGHT, aby przypisać sygnał SUB do lewego i / lub prawego MAIN MIX.

X2442USB

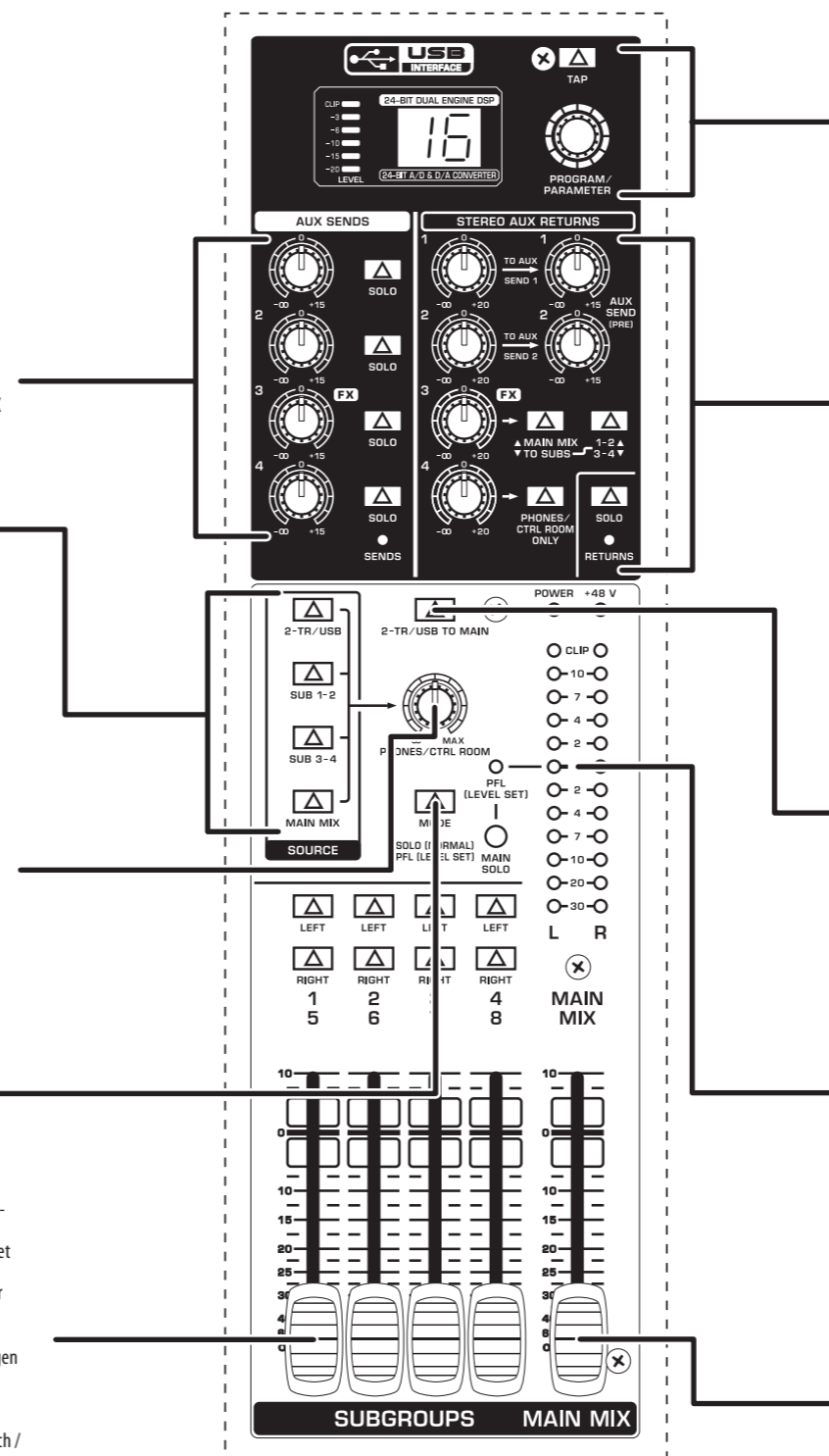

MULTI-FX PROCESSOR voegt een geselecteerd geluidseffect toe aan alle kanalen waarvan de FX-regelaar omhoog staat. Zie het gedeelte Multi-FX Processor voor details.

MULTI-FX PROCESSOR lägger till en vald ljud effekt till alla kanaler vars FX-ratt är vänd upp. Se avsnittet Multi-FX-processor för mer information.

AUX RETURNS as de hoeveelheid signaal aan die terugkeert van een externe effectprocessor die in de hoofdmix is opgenomen. Gebruik de TO AUX SEND-knop (pen) om het effectsignaal ook in uw monitormix op te nemen.

AUX RETURNS justera mängden signal som returneras från en extern effektprocessor som ingår i huvudmixen. Använd TO AUX SEND-ratten för att inkludera effectsignalen i din monitormix.

2-TR/USB TO MAIN -knop leidt het 2-TRACK- en USB-sigitaal naar de MAIN MIX.

2-TR/USB TO MAIN -knappen dirigerar 2-TRACK- och USB-signalen till MAIN MIX.

VU METER toont het MAIN OUTPUT-sigitaalniveau. Druk op de MODE-knop om te schakelen tussen SOLO (normaal) en PFL (pre-fader luisteren) om het niveau in te stellen.

MAIN MIX fader (s) passen de afgehele output van de mixer aan.

MAIN MIX fader (s) justerar mixerens totala effekt.

MAIN MIX Fader (y) regulują ogólną moc miksera.

MULTI-FX PROCESSOR dodaje wybrany efekt dźwiękowy do wszystkich kanałów, których pokrętko FX jest podkręcone. Szczegółowe informacje można znaleźć w sekcji Procesor Multi-FX.

AUX RETURNS wyreguluj ilość sygnału powracającego z zewnętrznego procesora efektów, który jest zawarty w głównym miksie. Potencjometrem (a) TO AUX SEND (a) włączamy również sygnał efektów do miksu monitora.

2-TR/USB TO MAIN przycisk kieruje sygnał 2-TRACK i USB do MAIN MIX.

VU METER visar signalnivån MAIN OUTPUT. Tryck på MODE-knappen för att växla mellan SOLO (normal) och PFL (pre-fader listen) för nivåinställningsändamål.

VU METER wyświetla poziom sygnału MAIN OUTPUT. Naciśnij przycisk MODE, aby przełączyć się między SOLO (normalne) i PFL (słuchanie przed tłumikiem) w celu ustawienia poziomu.

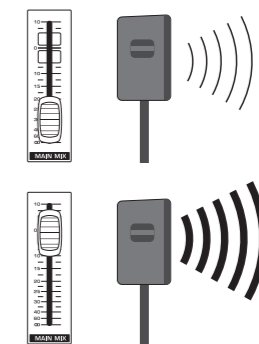

NL

SE

PL

XENYX X2442USB/X2222USB/X1622USB Getting started

EN Step 3: Getting started

ES Paso 3: Puesta en marcha

FR Etape 3 : Mise en oeuvre

DE Schritt 3: Erste Schritte

PT Passo 3: Primeiros Passos

IT Passo 3: Iniziare

NL Stap 3: Aan de slag

SE Steg 3: Komma igång

PL Krok 3: Pierwsze kroki

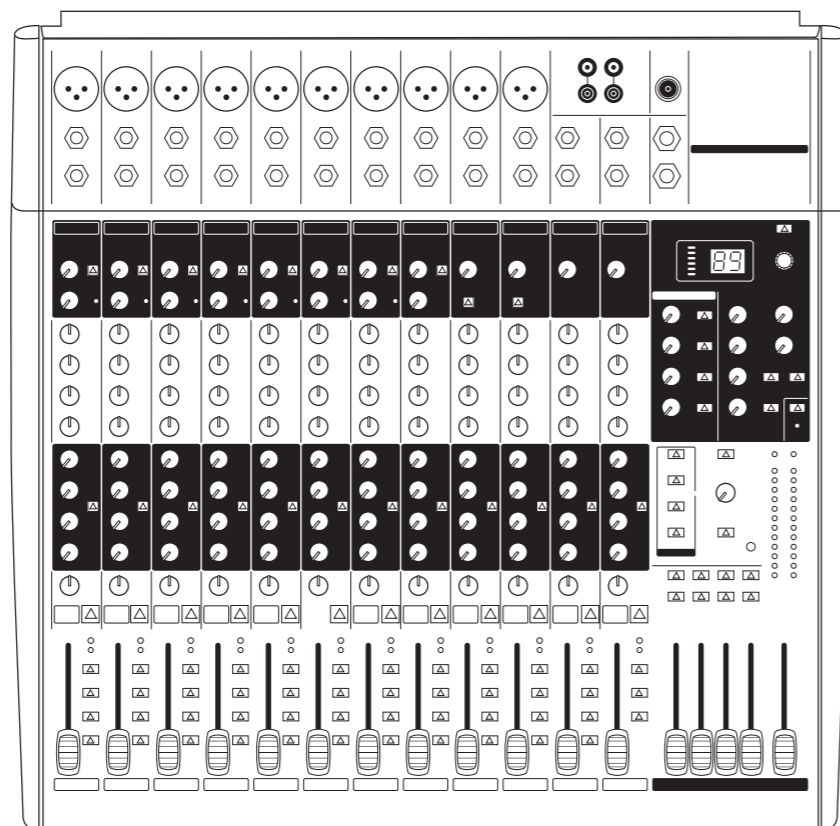

- 1** **EN** Make sure the power to all devices is turned off!
ES ¡Asegúrese de que la alimentación de todos los dispositivos esté apagada!

- FR** Vérifiez que tous les appareils sont hors tension.
DE Achten Sie darauf, dass alle Geräte ausgeschaltet sind!
PT Certifique-se de que a alimentação de todos os dispositivos está desligada!
IT Assicuratevi che tutti i dispositivi siano spenti!
NL Zorg ervoor dat alle apparaten zijn uitgeschakeld!
SE Se till att strömmen till alla enheter är avstängd!
PL Upewnij się, że zasilanie wszystkich urządzeń jest wyłączone!

- 2** **EN** Connect all the appropriate power, audio and USB cables to the mixer.
ES Conecte todos los cables de alimentación, audio y USB adecuados a la mesa de mezclas.

- FR** Branchez les câbles d'alimentation, audio et USB appropriés à la console.
DE Schließen Sie alle benötigten Stromversorgungs-, Audio- und USB-Kabel am Mischpult an.
PT Ligue ao misturador todos os cabos de alimentação, áudio e USB adequados.
IT Collegare al mixer tutti i cavi idonei per alimentazione, audio e USB.
NL Sluit alle geschikte stroom-, audio- en USB-kabels aan op de mixer.
SE Anslut alla lämpliga ström-, ljud- och USB-kablar till mixern.
PL Podłącz wszystkie odpowiednie kable zasilające, audio i USB do miksera.

- 3** **EN** Set all controls as shown above (EQ and PAN/BAL centered, all others down/off).

- ES** Establezca todos los controles tal y como se indica más arriba (EQ y PAN/BAL centrados, el resto abajo/apagados).
FR Réglez toutes les commandes comme sur la figure (EQ et PAN/BAL au centre, toutes les autres éteintes/en butée gauche).
DE Stellen Sie alle Bedienelemente wie oben gezeigt ein (EQ und PAN/BAL in die Mitte, alle anderen nach unten/aus).
PT Defina todos os comandos conforme indicado acima (EQ e PAN/BAL centrados, todos os outros para baixo/desligados).

- IT** Impostate tutti i controlli come mostrato sopra (EQ e PAN/BAL al centro, tutti gli altri giù/spenti).
NL Stel alle bedieningselementen in zoals hierboven weergegeven (EQ en PAN / BAL gecentreerd, alle andere omlaag / uit).
SE Ställ in alla kontroller som visas ovan (EQ och PAN / BAL centrerad, alla andra ned / av).

- PL** Ustaw wszystkie elementy sterujące, jak pokazano powyżej (wyśrodkowane EQ i PAN / BAL, wszystkie inne w dół / wyłączone).

- 4** **EN** Turn the mixer on.
ES Encienda la mesa de mezclas.

- FR** Mettez la console en marche.
DE Schalten Sie das Mischpult ein.
PT Ligue o misturador.
IT Accendete il mixer.
NL Zet de mixer aan.
SE Sätt på mixern.
PL Włącz mikser.

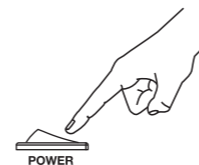

- 5** **EN** Set the GAIN for each channel. See the Gain Setting section for details.

- ES** Establezca GAIN para cada canal. Consulte los detalles en la sección Ajuste de la ganancia.
FR Réglez le GAIN de chaque canal. Reportez-vous à la section Réglage du gain pour en savoir plus.
DE Stellen Sie GAIN für jeden Kanal ein. Details finden Sie im Kapitel „Einstellen des Kanalpegels“.
PT Defina o GAIN (GANHO) para cada canal. Consulte a secção Definição de Ganho para obter mais informações.
IT Impostate GAIN per ogni canale. Per i dettagli leggete la sezione “Impostazione del guadagno”.
NL Stel de GAIN voor elk kanaal in. Zie het hoofdstuk Versterkingsinstellingen voor details.
SE Ställ in GAIN för varje kanal. Se avsnittet Förstärkningsinställningar för mer information.
PL Ustaw WZMOCNIENIE dla każdego kanału. Szczegółowe informacje można znaleźć w sekcji Ustawienia wzmocnienia.

- 6** **EN** With the MAIN MIX fader(s) and PHONES/CTRL ROOM knob all the way down, turn your PA system or powered monitors on.

- ES** Con los faders MAIN MIX y el control PHONES/CTRL ROOM situados hacia abajo por completo, encienda su amplificador de potencia o monitores con alimentación.
FR Laissez les faders MAIN MIX et le potentiomètre PHONES/CTRL ROOM au minimum et allumez votre amplificateur de puissance ou vos haut-parleurs actifs.
DE Schalten Sie Ihr Beschallungssystem oder ihre aktiven Monitorlautsprecher ein, wenn sich der/die MAIN MIX-Fader und der PHONES/CTRL ROOM-Regler in unterster Stellung befinden.
PT Com o(s) fader(s) MAIN MIX e o botão PHONES/CTRL ROOM totalmente para baixo, ligue o sistema PA ou monitores alimentados.
IT Con il(i) fader MAIN MIX e la manopola PHONES/CTRL ROOM completamente abbassati, accendete l'impianto o le casse spia.
NL Met de MAIN MIX-fader (s) en PHONES / CTRL ROOM-knop helemaal omlaag zet je je PA-systeem of actieve monitoren aan.
SE Med MAIN MIX-fadern och PHONES / CTRL ROOM-knappen helt och hållet, slå på ditt PA-system eller strömförsörjda bildskärmar.
PL Przy wciśniętym suwaku (-ach) MAIN MIX i potencjometrze PHONES / CTRL ROOM włącz system PA lub aktywne monitory.

- 7** **EN** Slowly raise the MAIN MIX fader(s) or PHONES/CTRL ROOM knob to 0 or to desired level.

- ES** Eleve lentamente los faders MAIN MIX o el control PHONES/CTRL ROOM hasta 0, o hasta el nivel deseado.
FR Montez lentement les faders MAIN MIX ou le potentiomètre PHONES/CTRL ROOM pour les placer sur 0 ou sur le niveau désiré (illustration).

- DE** Bewegen Sie den/die MAIN MIX-Fader oder den PHONES/CTRL ROOM-Regler in die Stellung “0” oder auf den gewünschten Pegel.

- PT** Eleve lentamente o comando do(s) fader(s) MAIN MIX ou PHONES/CTRL ROOM para 0 ou para o nível desejado.

- IT** Alzate gradualmente il(i) fader MAIN MIX o la manopola PHONES/CTRL ROOM a “0” o al livello desiderato.

- NL** Verhoog langzaam de MAIN MIX-fader (s) of PHONES / CTRL ROOM-knop naar 0 of naar het gewenste niveau.

- SE** Höj långsamt MAIN MIX-fadern eller PHONES / CTRL ROOM-ratten till 0 eller till önskad nivå.

- PL** Powoli podnoś suwaki MAIN MIX lub potencjometr PHONES / CTRL ROOM do 0 lub dożądanego poziomu.

- 8** **EN** Press the MAIN button on each channel to assign the channel to the MAIN MIX.

- ES** Eleve lentamente los faders MAIN MIX o el control PHONES/CTRL ROOM hasta 0, o hasta el nivel deseado.
FR Appuyez sur la touche MAIN des canaux pour les affecter au MAIN MIX.
DE Drücken Sie die MAIN-Taste für jeden Kanal, der dem MAIN MIX zugewiesen werden soll.
PT Prima o botão MAIN em cada canal para atribuir o canal para MAIN MIX.

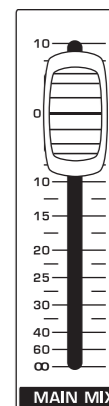

EN

ES

FR

DE

PT

IT

NL

SE

PL

XENYX X2442USB/X2222USB/X1622USB Getting started

EN Step 3: Getting started

ES Paso 3: Puesta en marcha

FR Etape 3 : Mise en oeuvre

DE Schritt 3: Erste Schritte

PT Passo 3: Primeiros Passos

IT Passo 3: Iniziare

NL Stap 3: Aan de slag

SE Steg 3: Komma igång

PL Krok 3: Pierwsze kroki

IT Premete il tasto MAIN di ogni canale per assegnare il canale al MAIN MIX.

NL Druk op de MAIN-knop op elk kanaal om het kanaal toe te wijzen aan de MAIN MIX.

SE Tryck på MAIN-knappen på varje kanal för att tilldela kanalen till MAIN MIX.

PL Naciśnij przycisk MAIN na każdym kanale, aby przypisać kanał do MAIN MIX.

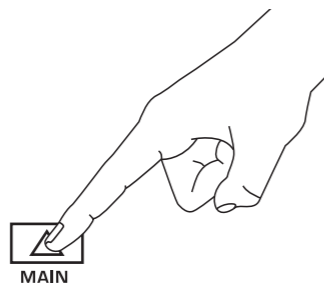

MAIN

9 EN Adjust the relative level of various microphones and instruments by raising each CHANNEL FADER.

ES Ajuste el nivel relativo de los diversos micrófonos e instrumentos elevando cada CHANNEL FADER.

FR Réglez le niveau relatif des microphones et des instruments en montant chaque FADER DE CANAL.

DE Stellen Sie die relativen Pegel verschiedener Mikrofone und Instrumente ein, indem Sie die Fader der jeweiligen Kanäle nach oben schieben.

PT Ajuste o nível relativo de diversos microfones e instrumentos, elevando cada CHANNEL FADER.

IT Regolate il livello relativo dei vari microfoni e strumenti alzando i FADER dei canali.

NL Pas het relatieve niveau van verschillende microfoons en instrumenten aan door elke CHANNEL FADER te verhogen.

SE Justera den relativa nivån för olika mikrofoner och instrument genom att höja varje CHANNEL FADER.

PL Dostosuj względny poziom różnych mikrofonów i instrumentów, podnosząc każdy SUWAK KANAŁU.

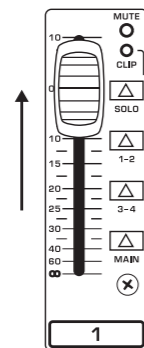

1

10 EN Adjust the left-right position of a channel in the stereo field if necessary by turning the channel's PAN or BAL knob.

ES Ajuste la posición izquierda-derecha de un canal en el campo estéreo si es necesario girando el control PAN o BAL del canal.

FR Le cas échéant, réglez la position droite-gauche des canaux dans le champ stéréo en tournant le potentiomètre PAN ou BAL correspondant.

DE Stellen Sie bei Bedarf die Position eines Kanals im Stereofeld ein, indem Sie den PAN- oder BAL-Regler des jeweiligen Kanals nach rechts oder links drehen.

PT Ajuste a posição esquerda-direita de um canal no campo estéreo, se necessário, rodando o botão PAN ou BAL do canal.

IT Se necessario regolate la posizione sinistra-destra del canale nel fronte stereo ruotando la manopola PAN o BAL del canale.

NL Pas indien nodig de links-rechts positie van een kanaal in het stereoveld aan door aan de PAN- of BAL-knop van het kanaal te draaien.

SE Justera vänster-höger position för en kanal i stereofältet om det behövs genom att vrida kanalens PAN- eller BAL-ratt.

PL W razie potrzeby wyreguluj lewą-prawą pozycję kanału w polu stereo, obracając pokrętło PAN lub BAL kanału.

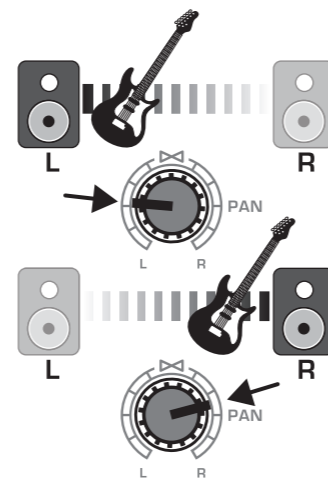

11 EN Adjust the COMP knob to add compression to an input if necessary.

ES Ajuste el control COMP para añadir compresión a una entrada si es necesario.

FR Le cas échéant, réglez le potentiomètre COMP pour ajouter une compression à une entrée.

DE Fügen Sie bei Bedarf mit dem COMP-Regler einem Eingang Kompression hinzu.

PT Ajuste o botão COMP para adicionar compressão a uma entrada se necessário.

IT Se necessario regolate la manopola COMP per comprimere il segnale di un ingresso.

NL Pas de COMP-knop aan om indien nodig compressie aan een ingang toe te voegen.

SE Justera COMP-ratten för att lägga till komprimering till en ingång vid behov.

PL W razie potrzeby wyreguluj pokrętłem COMP, aby dodać kompresję do wejścia.

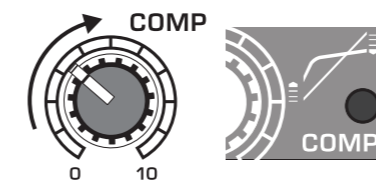

12 EN For live applications, adjust the overall output from the mixer to the power amp or powered speakers by raising the MAIN MIX fader(s). If the red CLIP LEDs on the VU METER light, lower the MAIN MIX fader(s).

ES Para las aplicaciones en directo, ajuste la salida general desde la mesa de mezclas hasta el amplificador de potencia o los altavoces alimentados elevando los faders MAIN MIX. Baje los faders MAIN MIX si los LED CLIP en el VU METER se encienden.

FR Pour les applications live, réglez la sortie globale de la console vers l'amplificateur de puissance ou les haut-parleurs actifs en montant les faders MAIN MIX. Si les LED rouge CLIP du VU-METRE s'allument, baissez les faders MAIN MIX.

DE Stellen Sie bei Live-Anwendungen den Summenpegel vom Mischpult zum Verstärker oder zur Aktivbox ein, indem Sie den/die MAIN MIX-Fader nach oben schieben. Wenn die roten CLIP-LEDs am VU-Meter aufleuchten, schieben Sie den/die MAIN MIX-Fader nach unten.

PT Para aplicações em directo, ajuste a saída geral do misturador para o amplificador de potência ou colunas com alimentação elevando o(s) fader(s) MAIN MIX. Se os LEDs CLIP vermelhos no VU METER acenderem, baixe o fader(s) MAIN MIX.

IT Per applicazioni live, regolate l'uscita complessiva dal mixer all'amplificatore o alle casse amplificate alzando il(i) fader MAIN MIX. Se si accendono i led rossi CLIP del VU METER, abbassate il(i) fader MAIN MIX.

NL Pas voor live-toepassingen de algehele uitvoer van de mixer naar de eindversterker of actieve luidsprekers aan door de MAIN MIX-fader (s) te verhogen. Als de rode CLIP-LED's op de VU METER gaan branden, zet u de MAIN MIX-fader (s) lager.

SE För liveapplikationer justera du den totala effekten från mixern till effektförstärkaren eller de högtalare som drivs genom att höja MAIN MIX-fadern. Om de röda CLIP-lysdioderna på VU METER tänds ska du sänka MAIN MIX-fadern.

PL W zastosowaniach na żywo dostosuj ogólną moc wyjściową z miksera do wzmacniacza mocy lub aktywnych głośników, podnosząc suwak (y) MAIN MIX. Jeśli czerwone diody CLIP na wskaźniku VU METER, obniż suwak (y) MAIN MIX.

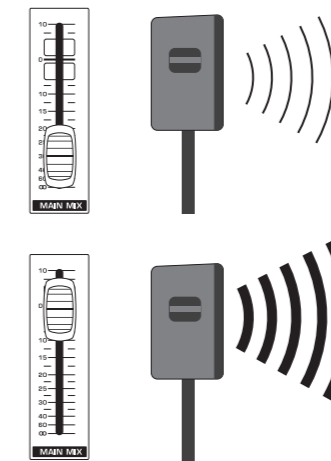

13 EN Use the channel AUX knobs and master AUX SEND knobs to send the channel signals to an effects processor or stage monitor connected to the AUX SEND jacks. If used for effects, route the signal back from the processor to the AUX RETURN jacks.

ES Utilice los controles AUX del canal y ajuste los controles AUX SEND para enviar las señales del canal hasta un procesador de efectos o monitor de escenario conectado a los jacks AUX SEND. Si se utiliza para los efectos, dirija la señal del procesador a los jacks AUX RETURN.

FR Utilisez les potentiomètres AUX et les potentiomètres généraux AUX SEND pour envoyer le signal du canal au processeur d'effets ou au haut-parleur de retour branché aux jacks AUX SEND. Lorsqu'il est utilisé pour des effets, renvoyez ce signal du processeur aux jacks AUX RETURN.

DE Verwenden Sie die AUX-Regler der jeweiligen Kanäle und den AUX SEND-Regler am Master, um das Signal des Kanals auf einen Effektprozessor oder

Bühnenmonitor zu leiten, der an den AUX SEND-Buchsen angeschlossen ist. Wenn Sie die Buchse für Effekte verwenden, leiten Sie das Signal über die AUX RETURN-Buchsen vom Prozessor zurück.

PT Utilize os botões AUX de canal e os botões AUX SEND principais para enviar o sinal do canal para um processador de efeitos ou monitor de palco ligado às fichas AUX SEND. Se utilizado para efeitos, encaminhe o sinal de volta do processador para as fichas AUX RETURN.

IT Usate le manopole AUX del canale e le manopole AUX SEND master per inviare i segnali dei canale a un processore di effetti o a una spia sul palco collegata ai jack AUX SEND. Se usata per effetti, collegate il segnale di ritorno dall'unità effetti ai jack AUX RETURN.

NL Gebruik de kanaal AUX-knoppen en master AUX SEND-knoppen om de kanaalsignalen naar een effectprocessor of podiummonitor te sturen die is aangesloten op de AUX SEND-aansluitingen. Als het voor effecten wordt gebruikt, leidt u het signaal terug van de processor naar de AUX RETURN-aansluitingen.

SE Använd kanal AUX-knapparna och master AUX SEND-knapparna för att skicka kanalsignalerna till en effektprocessor eller scenmonitor ansluten till AUX SEND-uttagen. Om den används för effekter ska du leda tillbaka signalen från processorn till AUX RETURN-uttagen.

PL Za pomocą potencjometrów AUX i Master AUX SEND wysyłaj sygnały kanału do procesora efektów lub monitora scenicznego podłączonego do gniazd AUX SEND. Jeśli jest używany do efektów, przekieruj sygnał z powrotem z procesora do gniazd AUX RETURN.

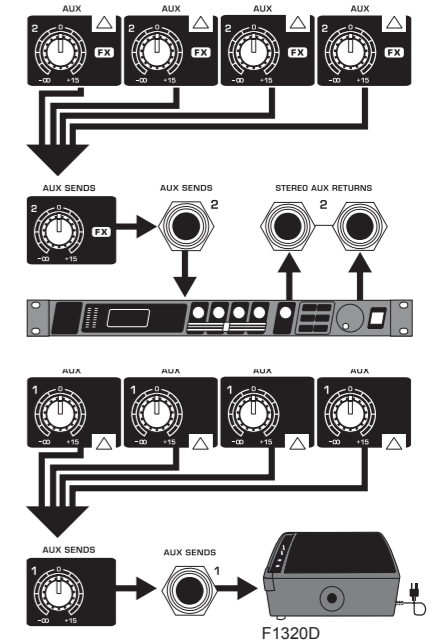

F1320D

EN

ES

FR

DE

PT

IT

NL

SE

PL

XENYX X2442USB/X2222USB/X1622USB Gain Setting

EN Setting the channel gain for the X1622USB/X2222USB/X2442USB:

ES Ajuste de la ganancia del canal para el X1622USB/X2222USB/X2442USB:

FR Réglage du gain du canal sur le X1622USB/X2222USB/X2442USB:

DE Einstellen des Kanalpegels mit dem X1622USB/X2222USB/X2442USB:

PT Definir o ganho de canal para o X1622USB/X2222USB/X2442USB:

IT Impostazione del guadagno del canale per X1622USB/X2222USB/X2442USB:

IT Il vostro mixer ha un processore di effetti integrato. Seguire questi passaggi per aggiungere un effetto a uno o più canali.

NL De kanaalversterking instellen voor de X1622USB / X2222USB / X2442USB:

SE Ställa in kanalförstärkning för X1622USB / X2222USB / X2442USB:

PL Ustawianie wzmacnienia kanału dla X1622USB / X2222USB / X2442USB:

1 Press the Channel 1 SOLO button. Press the MODE button next to the VU METER to allow the METER to operate in PFL (pre-fader listen) mode.

ES Pulse el botón SOLO del Canal 1. Pulse el botón MODE junto al VU METER para permitir que el METER funcione en modo PFL (escucha pre-fader).

FR Appuyez sur la touche SOLO du canal 1. Appuyez sur la touche MODE en regard du VU-METRE pour que ce dernier fonctionne en mode PFL (Pre-Fader Listen).

DE Drücken Sie die SOLO-Taste für Kanal 1. Drücken Sie die MODE-Taste neben dem VU-Meter, damit das VU-Meter im PFL-Modus (Pre-Fader Listen) arbeitet.

PT Prima o botão SOLO do canal 1. Prima o botão MODE junto a VU METER para permitir que METER funcione no modo PFL (audição pré-fader).

IT Premete il tasto SOLO del canale 1. Premete il pulsante MODE accanto al VU METER per consentirgli di funzionare nel modo PFL (ascolto pre-fader).

NL Druk op de SOLO-knop van kanaal 1. Druk op de MODE-knop naast de VU METER om de METER in de PFL-modus (pre-fader listen) te laten werken.

SE Tryck på kanal 1 SOLO-knappen. Tryck på MODE-knappen bredvid VU METER för att låta METER fungera i PFL-läge (pre-fader listen).

PL Wciśnij przycisk Channel 1 SOLO. Naciśnij przycisk MODE obok VU METER, aby umożliwić działanie miernika w trybie PFL (słuchanie przed tłumikiem).

2 Sing, speak or play at a normal level through the microphone or instrument connected to Channel 1.

ES Cante, hable o toque a un nivel normal a través del micrófono o instrumento conectado al Canal 1.

FR Chantez, parlez ou jouez à un niveau normal dans le microphone ou avec l'instrument connecté au canal 1.

DE Singen, sprechen oder spielen Sie mit normaler Lautstärke in das an Kanal 1 angeschlossene Mikrofon bzw. mit dem an Kanal 1 angeschlossenen Instrument.

PT Cante, fale ou toque a um nível normal através do microfone ou instrumento ligado ao canal 1.

IT Cantate, parlate o suonate a livello normale con il microfono o lo strumento collegato al canale 1.

NL Zing, spreek of speel op een normaal niveau via de microfoon of het instrument dat is aangesloten op kanaal 1.

SE Sjung, tala eller spela på normal nivå genom mikrofonen eller instrumentet som är anslutet till kanal 1.

PL Śpiewaj, mów lub graj na normalnym poziomie przez mikrofon lub instrument podłączony do kanału 1.

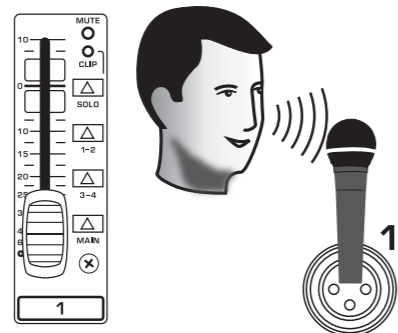

3 While singing or playing, turn Channel 1's GAIN control. The VU METER will display the signal level. Set the GAIN control so that the loudest peaks reach 0 on the VU METER. Press the Channel 1 SOLO button again.

ES Mientras esté cantando o tocando, gire el control GAIN del Canal 1. El VU METER mostrará el nivel de señal. Establezca el control GAIN de forma que los picos más altos lleguen a 0 en el VU METER. Pulse de nuevo el botón SOLO del Canal 1.

FR Pendant que vous chantez ou jouez, tournez la commande GAIN du canal 1. Le VU-METRE affiche le niveau du signal. Réglez la commande GAIN de sorte que les pics les plus forts atteignent 0 sur le VU-METRE. Appuyez de nouveau sur la touche SOLO du canal 1.

DE Drehen Sie beim Singen oder Spielen den GAIN-Regler für Kanal 1. Das VU-Meter zeigt den Signalpegel an. Stellen Sie den GAIN-Regler so ein, dass die lautesten Stellen auf dem VU-Meter den Wert 0 erreichen. Drücken Sie erneut die SOLO-Taste für Kanal 1.

PT Enquanto canta ou toca, rode o controlo GAIN do canal 1. O VU METER irá apresentar o nível do sinal. Defina o controlo GAIN de forma a que os picos mais altos atinjam 0 no VU METER. Prima novamente o botão SOLO do canal 1.

IT Mentre cantate o suonate, ruotate il controllo GAIN del canale 1. Il VU METER mostrerà il livello del segnale. Impostate il controllo GAIN in modo che i picchi più forti raggiungano "0" sul VU METER. Premete di nuovo il tasto SOLO del canale 1.

NL Draai aan de GAIN-regelaar van kanaal 1 tijdens het zingen of spelen. De VU METER geeft het signaalniveau weer. Stel de GAIN-regelaar zo in dat de luidste pieken 0 bereiken op de VU METER. Druk nogmaals op de SOLO-knop van kanaal 1.

SE Vrid kanal GAIN-kontroll medan du sjunger eller spelar. VU METER visar signalnivån. Ställ in GAIN-kontrollen så att de högsta topparna når 0 på VU METER. Tryck på kanal 1 SOLO-knappen igen.

PL Podczas śpiewania lub grania obróć pokrętkę GAIN na kanale 1. VU METER wyświetli poziom sygnału. Ustaw regulator GAIN tak, aby najgłośniejsze piki osiągały 0 na VU METER. Naciśnij ponownie przycisk kanału 1 SOLO.

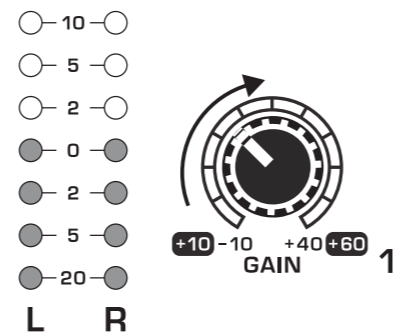

4 Repeat steps 1-3 for any other channels that will be used.

ES Repita los pasos 1-3 para el resto de canales que se vayan a utilizar.

FR Répétez les étapes 1 à 3 pour les autres canaux utilisés.

DE Wiederholen Sie Schritte 1-3 für alle weiteren verwendeten Kanäle.

PT Repita os passos 1-3 para quaisquer outros canais que utilize.

IT Ripetete i passi 1-3 per tutti gli altri canali che userete.

NL Herhaal stappen 1-3 voor alle andere kanalen die worden gebruikt.

SE Upprepa steg 1-3 för alla andra kanaler som ska användas.

PL Powtórz kroki 1-3 dla wszystkich innych kanałów, które będą używane.

Multi-FX Processor

EN Your mixer has a built-in effects processor. Follow these steps to add an effect to one or more channels.

ES Su mesa de mezclas tiene un procesador de efectos integrado. Siga estos pasos para añadir un efecto a uno o más canales.

FR La console est équipée d'un processeur d'effets intégré. Les étapes suivantes vous permettront d'ajouter un effet à un ou plusieurs canaux.

DE Ihr Mischpult verfügt über einen eingebauten Effektprozessor. Folgen Sie diesen Schritten, um einem oder mehreren Kanälen einen Effekt hinzuzufügen.

PT O misturador dispõe de um processador de efeitos integrado. Siga estes passos para adicionar um efeito a um ou mais canais.

NL Je mixer heeft een ingebouwde effectprocessor. Volg deze stappen om een effect toe te voegen aan een of meer kanalen.

SE Din mixer har en inbyggd effektprocessor. Följ dessa steg för att lägga till en effekt i en eller flera kanaler.

PL Twój mikser ma wbudowany procesor efektów. Wykonaj poniższe czynności, aby dodać efekt do jednego lub większej liczby kanałów.

1 Turn the FX knob up half way on each channel to which you would like to add an effect.

ES Gire el control FX media vuelta en cada canal al que desee añadir un efecto.

FR Tournez jusqu'à mi-parcours le potentiomètre FX des canaux sur lesquels vous souhaitez ajouter un effet.

DE Drehen Sie für jeden Kanal, dem Sie einen Effekt hinzufügen möchten, den FX-Regler halb auf.

PT Rode o botão FX para cima até meio em cada canal a que pretende adicionar um efeito.

IT Ruotate la manopola FX a metà corsa in ogni canale cui desiderate aggiungere un effetto.

NL Draai de FX-regelaar halverwege omhoog op elk kanaal waaraan u een effect wilt toevoegen.

SE Vrid FX-ratten halvvägs på varje kanal som du vill lägga till en effekt till.

PL Obróć regulator FX do połowy na każdym kanale, do którego chcesz dodać efekt.

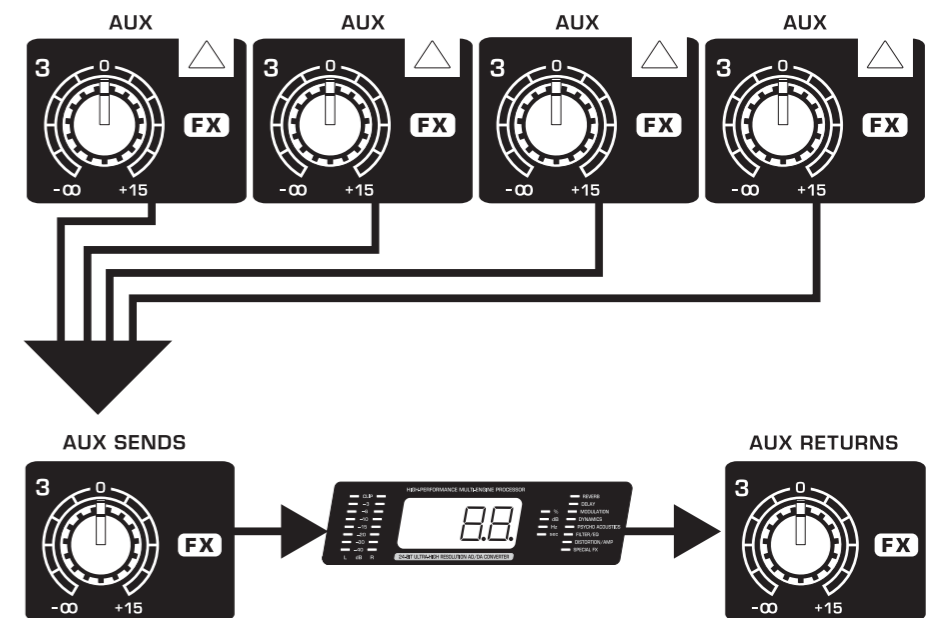

2 Turn the FX SEND and FX RETURN knobs to 0. You may adjust them later.

ES Gire los controles FX SEND y FX RETURN hasta la posición 0. Puede ajustarlos más tarde.

FR Réglez les potentiomètres FX SEND et FX RETURN sur 0. Vous pourrez les régler ultérieurement.

DE Stellen Sie den FX SEND- und den FX RETURN-Regler auf 0. Diese können Sie später anpassen.

PT Rode os botões FX SEND e FX RETURN para 0. Poderá ajustá-los posteriormente.

IT Ruotate le manopole FX AUX SEND ed FX AUX RETURN a "0". In seguito potete modificare la regolazione.

NL Draai de FX SEND- en FX RETURN-knoppen naar 0. U kunt ze later aanpassen.

SE Vrid FX SEND- och FX RETURN-knapparna till 0. Du kan justera dem senare.

PL Ustaw potencjometry FX SEND i FX RETURN na 0. Możesz je później wyregulować.

3 Scroll through the effects by turning the PROGRAM knob. The preset number will flash in the display. Press the PROGRAM knob to select the effect.

ES Gire el control PROGRAM para desplazarse por los efectos. El número predefinido parpadeará en la pantalla. Pulse el control PROGRAM para seleccionar el efecto.

FR Faites défiler les effets en faisant tourner le bouton PROGRAM. Le numéro du preset clignote sur l'affichage. Appuyez sur le bouton PROGRAM pour sélectionner l'effet.

DE Wählen Sie mit dem Program-Regler einen Effekt aus., indem Sie den PROGRAM-Regler drehen. Die aktuelle Nummer wird im Display angezeigt. Drücken Sie auf den PROGRAM-Regler, um den Effekt auszuwählen.

PT Percorra os efeitos rodando o botão PROGRAM. O número predefinido pisca no ecrã. Prima o botão PROGRAM para seleccionar o efeito.

IT Scorrete fra gli effetti ruotando la manopola PROGRAM. Il numero del preset lampeggerà sul display. Premete la manopola PROGRAM per selezionare l'effetto.

NL Blader door de effecten door aan de PROGRAM-knop te draaien. Het voorkeuzenummer knippert op het display. Druk op de PROGRAM-knop om het effect te selecteren.

SE Bläddra igenom effekterna genom att vrida på PROGRAM-ratten. Det förinställda numret blinkar på displayen. Tryck på PROGRAM-ratten för att välja effekt.

PL Przewijaj efekty, obracając pokrętkę PROGRAM. Numer programu zacznie migać na wyświetlaczu. Naciśnij pokrętkę PROGRAM, aby wybrać efekt.

EN

ES

FR

DE

PT

IT

NL

SE

PL

Multi-FX Processor

4 ^{EN} Adjust the effect's first parameter:

- After you have selected a preset (step 3), press the PROGRAM knob to enter Edit Mode. The right LED inside the display will start blinking.

- Turn the PROGRAM knob to adjust the parameter. After 5 seconds of inactivity, the mixer exits Edit Mode and the LED goes out.

^{ES} Ajuste el primer parámetro del efecto:

- Después de seleccionar un preajuste (paso 3), pulse el control PROGRAM para entrar en modo de edición. El LED derecho situado en el interior de la pantalla comenzará a parpadear.

- Gire el control PROGRAM para ajustar el parámetro. Después de 5 segundos de inactividad, la mesa de mezclas sale del modo de edición y el LED se apaga.

^{FR} Réglez le premier paramètre de l'effet :

- Après avoir sélectionné un preset (étape 3), appuyez sur le bouton PROGRAM pour entrer dans le mode Edit. La LED droite de l'affichage clignote.

- Tournez le bouton PROGRAM pour régler le paramètre. Après 5 secondes d'inactivité, la console quitte le mode Edit et la LED s'éteint.

^{DE} Einstellen des ersten Effektparameters:

- Nachdem Sie ein Preset gewählt haben (Schritt 3), drücken Sie auf den PROGRAM-Regler, um in den Bearbeitungsmodus zu gelangen. Die rechte LED im Display beginnt zu blinken.

- Drehen Sie den PROGRAM-Regler, um die Parameter einzustellen. Nach 5 Sekunden ohne Aktivität verlässt das Mischpult den Bearbeitungsmodus, und die LED erlischt.

^{PT} Ajuste o primeiro parâmetro do efeito:

- Após seleccionar uma predefinição (passo 3), prima o botão PROGRAM para aceder ao modo de edição. O LED direito no interior do visor começa a piscar.

- Rode o botão PROGRAM para ajustar o parâmetro. Após 5 segundos de inactividade, o misturador sai do modo de edição e o LED apaga-se.

^{IT} Regolazione del primo parametro dell'effetto:

- Dopo aver scelto un preset (passo 3), premete la manopola PROGRAM per entrare nel modo Edit. Il led a destra nel display inizierà a lampeggiare.

- Ruotate la manopola PROGRAM per regolare il parametro. Dopo 5 secondi di inattività, il mixer esce dal modo Edit e il led si spegne.

^{NL} Pas de eerste parameter van het effect aan:

- Nadat u een preset heeft geselecteerd (stap 3), drukt u op de PROGRAM-knop om de Edit Mode te openen. De rechter LED in het display begint te knipperen.

- Draai aan de PROGRAM-knop om de parameter aan te passen. Na 5 seconden inactiviteit verlaat de mixer de bewerkingsmodus en gaat de LED uit.

^{SE} Justera effektens första parameter:

- När du har valt en förinställning (steg 3), tryck på PROGRAM-ratten för att gå till redigeringsläge. Den högra lysdioden inuti displayen börjar blinka.

- Vrid PROGRAM-ratten för att justera parametern. Efter 5 sekunders inaktivitet lämnar mixern redigeringsläget och lysdioden slocknar.

^{PL} Dostosuj pierwszy parametr efektu:

- Po wybraniu presetu (krok 3), naciśnij pokrętkę PROGRAM, aby wejść w tryb edycji. Prawa dioda wewnątrz wyświetlacza zacznie migać.

- Obróć pokrętkę PROGRAM, aby ustawić parametr. Po 5 sekundach bezczynności mikser wychodzi z trybu edycji, a dioda gaśnie.

5 ^{EN} Adjust the effect's second parameter:

- If the effect's second parameter is an on/off or toggled value, press the TAP button to select between settings. 2 LEDs inside the display will start blinking.

- If the effect's second parameter is speed-based, press the TAP button in rhythm with the desired tempo. The TAP LED will flash to the current tempo. If 'Lo' is displayed, the tapped tempo is too slow. If 'Hi' is displayed, the tapped tempo is too fast.

- After 5 seconds of inactivity, the mixer exits Edit Mode and the LEDs go out.

^{ES} Ajuste el segundo parámetro del efecto:

- Si el segundo parámetro del efecto es un valor que alterna entre encendido y apagado, pulse el botón TAP para seleccionar entre los ajustes. 2 LED situados en el interior de la pantalla comenzarán a parpadear.

- Si el segundo parámetro del efecto depende de la velocidad, pulse el botón TAP en ritmo con el tempo deseado. El LED TAP parpadeará al tempo actual. Si se muestra 'Lo', el tempo de toque es demasiado lento. Si se muestra 'Hi', el tempo de toque es demasiado rápido.

- Después de 5 segundos de inactividad, la mesa de mezclas sale del modo de edición y el LED se apaga.

^{FR} Réglez le deuxième paramètre de l'effet :

- Si le deuxième paramètre de l'effet correspond à une valeur de marche/arrêt ou de bouton, appuyez sur la touche TAP pour sélectionner un paramètre. 2 LED de l'affichage clignotent.

- Si le deuxième paramètre de l'effet dépend d'une vitesse, appuyez sur la touche TAP en rythme avec le tempo souhaité. La LED TAP clignote au rythme actuel. Si « Lo » s'affiche, le tempo est trop lent. Si « Hi » s'affiche, le tempo est trop rapide.

- Après 5 secondes d'inactivité, la console quitte le mode Edit et les LED s'éteignent.

^{DE} Einstellen des zweiten Effektparameters:

- Wenn der zweite Parameter des Effekts ein Ein/Aus- oder umschaltbarer Wert ist, drücken Sie die TAP-Taste, um zwischen den Einstellungen zu wechseln. 2 LEDs im Display beginnen zu blinken.

- Wenn der zweite Parameter des Effekts tempobasiert ist, drücken Sie die TAP-Taste synchron mit dem gewünschten Tempo. Die TAP-LED blinkt im aktuellen Tempo. Wenn „Lo“ angezeigt wird, ist das eingestellte Tempo zu niedrig. Wenn „Hi“ angezeigt wird, ist das eingestellte Tempo zu hoch.

- Nach 5 Sekunden ohne weitere Aktion verlässt das Mischpult den Bearbeitungsmodus, und die LEDs erlöschen.

^{PT} Ajuste o segundo parâmetro do efeito:

- Se o segundo parâmetro do efeito for um valor ligado/desligado ou alternado, prima o botão TAP para seleccionar entre as definições. 2 LEDs no interior do visor começarão a piscar.

- Se o segundo parâmetro do efeito for baseado na velocidade, prima o botão TAP no ritmo desejado. O LED TAP irá piscar ao ritmo actual. Se for apresentado 'Lo', o ritmo tocado é demasiado lento. Se for apresentado 'Hi', o ritmo tocado é demasiado rápido.

- Após 5 segundos de inactividade, o misturador sai do modo de edição e os LEDs apagam-se.

^{IT} Regolazione del secondo parametro dell'effetto:

- Se il secondo parametro dell'effetto è un valore on/off o alternato, premete il pulsante TAP per scegliere tra le impostazioni. 2 LED all'interno del display inizieranno a lampeggiare.

- Se il secondo parametro dell'effetto è basato sulla velocità, premete il pulsante TAP a ritmo con il tempo desiderato. Il led TAP lampeggerà secondo il tempo attuale. Se è mostrato 'Lo', il tempo impostato è troppo basso. Se è mostrato 'Hi', il tempo impostato è troppo alto.

- Dopo 5 secondi di inattività, il mixer esce dal modo Edit e il led si spegne.

^{NL} Pas de tweede parameter van het effect aan:

- Als de tweede parameter van het effect een aan / uit of omgeschakelde waarde is, drukt u op de TAP-knop om tussen instellingen te kiezen. 2 LED's in het display beginnen te knipperen.

- Als de tweede parameter van het effect op snelheid is gebaseerd, drukt u op de TAP-knop in het ritme van het gewenste tempo. De TAP-LED knippert in het huidige tempo. Als 'Lo' wordt weergegeven, is het getikte tempo te laag. Als 'Hi' wordt weergegeven, is het getikte tempo te hoog.

- Na 5 seconden inactiviteit verlaat de mixer de bewerkingsmodus en gaan de LED's uit.

^{SE} Justera effektens andra parameter:

- Om effektens andra parameter är ett på / av eller växlat värde, tryck på TAP-knappen för att välja mellan inställningar. 2 lysdioder på skärmen börjar blinka.

- Om effektens andra parameter är hastighetsbaserad, tryck på TAP-knappen i rytm med önskad tempo. TAP-lysdioden blinkar till aktuellt tempo. Om 'Lo' visas är det avtryckta tempot för långsamt. Om 'Hi' visas är det avtryckta tempot för snabbt.

- Efter 5 sekunders inaktivitet lämnar mixern redigeringsläget och lysdioderna slocknar.

^{PL} Dostosuj drugi parametr efektu:

- Jeśli drugim parametrem efektu jest włączony / wyłączony lub wartość przełączana, naciśnij przycisk TAP, aby wybrać pomiędzy ustawieniami. 2 diody LED wewnątrz wyświetlacza zaczną migać.

- Jeśli drugi parametr efektu jest oparty na szybkości, naciśnij przycisk TAP w rytmie z żądanym tempem. Dioda LED TAP zacznie migać zgodnie z aktualnym tempem. Jeśli wyświetla się „Lo”, wybite tempo jest zbyt wolne. Jeśli wyświetla się „Hi”, wybrane tempo jest zbyt szybkie.

- Po 5 sekundach bezczynności mikser wychodzi z trybu edycji i diody LED gasną.

6 ^{EN} Readjust each channel's FX knob to make sure the right amount of effect is added.

- ^{ES} Reajuste el control FX de cada canal para garantizar que se añada la cantidad de efecto correcta.

- ^{FR} Réglez le potentiomètre FX de chaque canal pour vérifier que l'ajout de l'effet est correct.

- ^{DE} Stellen Sie den FX-Regler für jeden Kanal nach, damit der Effekt mit der richtigen Stärke hinzugefügt wird.

- ^{PT} Reajuste o botão FX de cada canal para se certificar de que é adicionada a quantidade de efeito adequada.

- ^{IT} Regolate nuovamente la manopola FX di ciascun canale per assicurarvi di dare la giusta quantità di effetto.

- ^{NL} Pas de FX-knop van elk kanaal opnieuw aan om ervoor te zorgen dat de juiste hoeveelheid effect wordt toegevoegd.

- ^{SE} Justera om varje kanals FX-ratt för att säkerställa att rätt effekt läggs till.

- ^{PL} Ponownie wyreguluj pokrętkę FX na każdym kanale, aby upewnić się, że dodano odpowiednią ilość efektu.

Multi-FX Processor Preset Chart

No.	Effect	PROGRAM	Min. value	Max. value	Default	TAP	Min. value	Max. value	Default	TAP LED
Reverb										
01	HALL	Reverb time	01 (approx. 1.0 sec.)	10 (approx. 8.0 sec.)	03	Brilliance	oF	on	on	off/on lighting
02	ROOM	Reverb time	01 (approx. 0.5 sec.)	10 (approx. 4.0 sec.)	04	Brilliance	oF	on	oF	off/on lighting
03	PLATE	Reverb time	01 (approx. 0.5 sec.)	10 (approx. 5.0 sec.)	03	Brilliance	oF	on	on	off/on lighting
04	GATED	Reverb time	01 (approx. 0.1 sec.)	10 (approx. 1.0 sec.)	02	Brilliance	oF	on	oF	off/on lighting
05	REVERSE	Reverb time	01 (approx. 0.1 sec.)	10 (approx. 1.0 sec.)	05	Brilliance	oF	on	oF	off/on lighting
Ambience / Delay										
06	EARLY REFLECTIONS	Room size	01 (small)	10 (extra large)	05	Brilliance	oF	on	oF	off/on lighting
07	AMBIENCE	Area size	01 (small)	10 (extra large)	05	Brilliance	oF	on	on	off/on lighting
08	DELAY	No. of repetitions	01 (min. feedback)	20 (max. feedback)	04	Time Interval (BPM)	07 (72 BPM)	60 (600 BPM)	12 (120 BPM)	blinks BPM Tempo
09	ECHO	No. of repetitions	01 (min. feedback)	40 (max. feedback)	20	Time Interval (BPM)	07 (72 BPM)	60 (600 BPM)	10 (100 BPM)	blinks BPM Tempo
Modulation										
10	CHORUS	Intensity (Depth)	01 (1%)	99 (99%)	30	Tempo (LFO-Speed)	02 (24 BPM)	48 (480 BPM)	06 (60 BPM)	blinks mod speed
11	FLANGER	Intensity (Depth)	01 (1%)	99 (99%)	40	Tempo (LFO-Speed)	02 (24 BPM)	48 (480 BPM)	09 (90 BPM)	blinks mod speed
12	PHASER	Intensity (Depth)	01 (1%)	99 (99%)	60	Tempo (LFO-Speed)	02 (24 BPM)	48 (480 BPM)	03 (30 BPM)	blinks mod speed
Detune / Pitch										
13	DETUNE	Detune-Spreading	01 (1 cent)	99 (99 cent)	25	2nd voice delay	05 (short, 5 ms)	50 (long, 50 ms)	05 (5 ms)	off/on lighting
14	PITCH SHIFT	Semitone Steps	-12 (1 octave down)	12 (1 octave up)	03 (Minor 3rd)	Detune	oF (0 Cent)	on (+25 cent)	oF (0 Cent)	off/on lighting
Combination FX										
15	DELAY + REV	Ratio	-9 (90% DLY, 10% REV)	9 (10% DLY, 90% REV)	0 (50%/50%)	DLY Time (BPM)	11 (116 BPM)	60 (600 BPM)	12 (120 BPM)	blinks BPM Tempo
16	CHORUS + REV	Ratio	-9 (90% CH, 10% REV)	9 (10% CH, 90% REV)	0 (50%/50%)	Reverb time	12 (short, 1.2 s)	24 (long, 2.4 s)	12 (short, 1.2 s)	off/on lighting

Specifications

	X2442USB	X2222USB	X1622USB
Mono Inputs			
Microphone inputs (XENYX Mic preamp)	10	8	4
Type	XLR connector, electronically balanced, discrete input circuit		
Mic E.I.N. (20 Hz - 20 kHz)			
@ 0 Ω source resistance	-134 dB 135.7 dB A-weighted		
@ 50 Ω source resistance	-131 dB 133.3 dB A-weighted		
@ 150 Ω source resistance	-129 dB 130.5 dB A-weighted		
Frequency response (-1 dB)	<10 Hz - 150 kHz (-1 dB)		
Frequency response (-3 dB)	<10 Hz - 200 kHz (-3 dB)		
Gain range	+10 dB to +60 dB		
Max. input level	+12 dBu @ +10 dB GAIN		
Impedance	2.6 k Ohms balanced		
Signal-to-noise ratio	110 dB A-weighted (0 dBu In @ +22 dB GAIN)		
Distortion (THD + N)	0.005% / 0.004% A-weighted		
Phantom Power	Switchable, +48 V		
Line Input			
Type	¼" TRS jack, electronically balanced		
Impedance	20 k Ohms balanced, 10 k Ohms unbalanced		
Gain range	-10 dB to +40 dB		
Max. input level	30 dBu		
Frequency Response (Mic In - Main Out)			
<10 Hz - 90 kHz	+0 dB / -1 dB		
<10 Hz - 160 kHz	+0 dB / -3 dB		
Stereo Inputs			
Type	4 dual ¼" TRS jacks, balanced		
Impedance	20 k Ohms balanced, 10 k Ohms unbalanced		
Gain range	-20 dB to +20 dB		
Max. input level	+22 dBu		
2-TRACK/USB Input			
Type	RCA connector		
Impedance	10 k Ohms		
Max. input level	+22 dBu		
Equalizer 3-band	Equalizer 3-band semi-parametric		
LOW	80 Hz / ±15 dB		
MID	Variable 100 Hz - 8 kHz / ±15 dB		
HIGH	12 kHz / ±15 dB		
Equalizer 4-band fixed	Equalizer 4-band fixed		
LOW	80 Hz / ±15 dB		
LOW MID	500 Hz / ±15 dB		
HIGH MID	3 kHz / ±15 dB		
HIGH	12 kHz / ±15 dB		
Channel Inserts			
Type	8 x ¼" TRS jacks, unbalanced	8 x ¼" TRS jacks, unbalanced	4 x ¼" TRS jacks, unbalanced
Max. input level	+22 dBu		

	X2442USB	X2222USB	X1622USB
AUX Sends			
Type	4 x ¼" mono jack, unbalanced	3 x ¼" mono jack, unbalanced	2 x ¼" mono jack, unbalanced
Impedance	120 Ohms		
Max. output level	+22 dBu		
AUX Returns			
Type	4 dual ¼" TRS connectors, balanced	3 dual ¼" TRS connectors, balanced	2 dual ¼" TRS connectors, balanced
Impedance	20 k Ohms balanced, 10 k Ohms unbalanced		
Max. input level	+22 dBu		
Main Outputs			
Type	XLR, ¼", electronically balanced		
Impedance	240 Ohms balanced, 120 Ohms balanced		
Max. output level	+28 dBu		
Control Room Output			
Type	¼" TS connector, unbalanced		
Impedance	120 Ohms		
Max. output level	+22 dBu		
Phones Output			
Type	¼" TRS jack, unbalanced		
Max. output level	+19 dBu / 150 Ohms (+25 dBm)		
2-TRACK/USB Output			
Type	RCA connector		
Impedance	1 k Ohms		
Max. output level	+22 dBu		
DSP			
Converter	24-bit Delta-Sigma 64/128-times oversampling		
Sampling Rate	40 kHz		
Main Mix System Data (Noise)			
Main mix @ -∞, channel fader @ -∞	-105 dB / -108 dB A weighted		
Main mix @ 0 dB, channel fader @ -∞	-95 dB / -97 dB A weighted		
Main mix @ 0 dB, channel fader @ 0 dB	-82.5 dB / -85 dB A weighted		
Power Supply			
Mains voltage	100 - 240 V~, 50/60 Hz		
Power consumption	50 W		
Fuse (100-120 V~, 50/60 Hz)	T 1,6 A H 250 V		
Fuse (220-230 V~, 50/60 Hz)	T 1,6 A H 250 V		
Mains connector	Standard IEC receptacle		
USB			
Audio	Stereo In/Out		
Connector	Type B		
Converter	16-bit		
Sample Rate	48 kHz		
Physical/Weight			
Dimensions (H x W x D)	5.31 x 17.32 x 16.54" / 135 x 440 x 420 mm	3.54 x 16.93 x 14" / 90 x 430 x 355 mm	3.54 x 12.60 x 13.39" / 90 x 320 x 340 mm
Weight	14 lbs / 6.35 kg	11.22 lbs / 5.09 kg	9.21 lbs / 4.18 kg

Other important information

EN Important information

1. Register online. Please register your new Music Tribe equipment right after you purchase it by visiting musictribe.com. Registering your purchase using our simple online form helps us to process your repair claims more quickly and efficiently. Also, read the terms and conditions of our warranty, if applicable.

2. Malfunction. Should your Music Tribe Authorized Reseller not be located in your vicinity, you may contact the Music Tribe Authorized Fulfiller for your country listed under "Support" at musictribe.com. Should your country not be listed, please check if your problem can be dealt with by our "Online Support" which may also be found under "Support" at musictribe.com. Alternatively, please submit an online warranty claim at musictribe.com BEFORE returning the product.

3. Power Connections. Before plugging the unit into a power socket, please make sure you are using the correct mains voltage for your particular model. Faulty fuses must be replaced with fuses of the same type and rating without exception.

FR Informations importantes

1. Enregistrez-vous en ligne. Prenez le temps d'enregistrer votre produit Music Tribe aussi vite que possible sur le site Internet musictribe.com. Le fait d'enregistrer le produit en ligne nous permet de gérer les réparations plus rapidement et plus efficacement. Prenez également le temps de lire les termes et conditions de notre garantie.

2. Dysfonctionnement. Si vous n'avez pas de revendeur Music Tribe près de chez vous, contactez le distributeur Music Tribe de votre pays : consultez la liste des distributeurs de votre pays dans la page "Support" de notre site Internet musictribe.com. Si votre pays n'est pas dans la liste, essayez de résoudre votre problème avec notre "aide en ligne" que vous trouverez également dans la section "Support" du site musictribe.com. Vous pouvez également nous faire parvenir directement votre demande de réparation sous garantie par Internet sur le site musictribe.com AVANT de nous renvoyer le produit.

3. Raccordement au secteur. Avant de relier cet équipement au secteur, assurez-vous que la tension secteur de votre région soit compatible avec l'appareil. Veillez à remplacer les fusibles uniquement par des modèles exactement de même taille et de même valeur électrique — sans aucune exception.

PT Outras Informações Importantes

1. Registre-se online. Por favor, registre seu novo equipamento Music Tribe logo após a compra visitando o site musictribe.com. Registrar sua compra usando nosso simples formulário online nos ajuda a processar seus pedidos de reparos com maior rapidez e eficiência. Além disso, leia nossos termos e condições de garantia, caso seja necessário.

2. Funcionamento Defeituoso. Caso seu fornecedor Music Tribe não esteja localizado nas proximidades, você pode contatar um distribuidor Music Tribe para o seu país listado abaixo de "Suporte" em musictribe.com. Se seu país não estiver na lista, favor checar se seu problema pode ser resolvido com o nosso "Suporte Online" que também pode ser achado abaixo de "Suporte" em musictribe.com. Alternativamente, favor enviar uma solicitação de garantia online em musictribe.com ANTES da devolução do produto.

3. Ligações. Antes de ligar a unidade à tomada, assegure-se de que está a utilizar a voltagem correcta para o modelo em questão. Os fusíveis com defeito terão de ser substituídos, sem qualquer excepção, por fusíveis do mesmo tipo e corrente nominal.

ES Aspectos importantes

1. Registro online. Le recomendamos que registre su nuevo aparato Music Tribe justo después de su compra accediendo a la página web musictribe.com. El registro de su compra a través de nuestro sencillo sistema online nos ayudará a resolver cualquier incidencia que se presente a la mayor brevedad posible. Además, aproveche para leer los términos y condiciones de nuestra garantía, si es aplicable en su caso.

2. Averías. En el caso de que no exista un distribuidor Music Tribe en las inmediaciones, puede ponerse en contacto con el distribuidor Music Tribe de su país, que encontrará dentro del apartado "Support" de nuestra página web musictribe.com. En caso de que su país no aparezca en ese listado, acceda a la sección "Online Support" (que también encontrará dentro del apartado "Support" de nuestra página web) y compruebe si su problema aparece descrito y solucionado allí. De forma alternativa, envíenos a través de la página web una solicitud online de soporte en periodo de garantía ANTES de devolvernos el aparato.

3. Conexiones de corriente. Antes de enchufar este aparato a una salida de corriente, asegúrese de que dicha salida sea del voltaje adecuado para su modelo concreto. En caso de que deba sustituir un fusible quemado, deberá hacerlo por otro de idénticas especificaciones, sin excepción.

DE Weitere wichtige Informationen

1. Online registrieren. Bitte registrieren Sie Ihr neues Music Tribe-Gerät direkt nach dem Kauf auf der Website musictribe.com. Wenn Sie Ihren Kauf mit unserem einfachen online Formular registrieren, können wir Ihre Reparaturansprüche schneller und effizienter bearbeiten. Lesen Sie bitte auch unsere Garantiebedingungen, falls zutreffend.

2. Funktionsfehler. Sollte sich kein Music Tribe Händler in Ihrer Nähe befinden, können Sie den Music Tribe Vertrieb Ihres Landes kontaktieren, der auf musictribe.com unter „Support“ aufgeführt ist. Sollte Ihr Land nicht aufgelistet sein, prüfen Sie bitte, ob Ihr Problem von unserem „Online Support“ gelöst werden kann, den Sie ebenfalls auf musictribe.com unter „Support“ finden. Alternativ reichen Sie bitte Ihren Garantieanspruch online auf musictribe.com ein, BEVOR Sie das Produkt zurücksenden.

3. Stromanschluss. Bevor Sie das Gerät an eine Netzsteckdose anschließen, prüfen Sie bitte, ob Sie die korrekte Netzspannung für Ihr spezielles Modell verwenden. Fehlerhafte Sicherungen müssen ausnahmslos durch Sicherungen des gleichen Typs und Nennwerts ersetzt werden.

IT Informazioni importanti

1. Registratevi online. Vi invitiamo a registrare il nuovo apparecchio Music Tribe subito dopo averlo acquistato visitando musictribe.com. La registrazione dell'acquisto tramite il nostro semplice modulo online ci consente di elaborare le richieste di riparazione in modo più rapido ed efficiente. Leggete anche i termini e le condizioni della nostra garanzia, qualora applicabile.

2. Malfunzionamento. Nel caso in cui il rivenditore autorizzato Music Tribe non si trovi nelle vostre vicinanze, potete contattare il Music Tribe Authorized Fulfiller per il vostro paese, elencato in "Support" @ musictribe.com. Se la vostra nazione non è elencata, controllate se il problema può essere risolto tramite il nostro "Online Support" che può anche essere trovato sotto "Support" @ musictribe.com. In alternativa, inviate una richiesta di garanzia online su musictribe.com PRIMA di restituire il prodotto.

3. Collegamento all'alimentazione. Prima di collegare l'unità a una presa di corrente, assicuratevi di utilizzare la tensione di rete corretta per il modello specifico. I fusibili guasti devono essere sostituiti, senza eccezioni, con fusibili dello stesso tipo e valore nominale.

NL Belangrijke informatie

1. Registreer online. Registreer uw nieuwe Music Tribe-apparaat direct nadat u deze hebt gekocht door naar musictribe.com te gaan. Door uw aankoop te registreren via ons eenvoudige online formulier, kunnen wij uw reparatieclaims sneller en efficiënter verwerken. Lees ook de voorwaarden van onze garantie, indien van toepassing.

2. Storing. Mocht uw door Music Tribe geautoriseerde wederverkoper niet bij u in de buurt zijn gevestigd, dan kunt u contact opnemen met de door Music Tribe Authorized Fulfiller voor uw land vermeld onder "Support" op musictribe.com. Als uw land niet in de lijst staat, controleer dan of uw probleem kan worden opgelost door onze "Online Support", die u ook kunt vinden onder "Support" op musictribe.com. U kunt ook een online garantieclaim indienen op musictribe.com VOORDAT u het product retourneert.

3. Stroomaansluitingen. Voordat u het apparaat op een stopcontact aansluit, moet u ervoor zorgen dat u de juiste netspanning voor uw specifieke model gebruikt. Defecte zekeringen moeten zonder uitzondering worden vervangen door zekeringen van hetzelfde type en dezelfde waarde.

SE Viktig information

1. Registrera online. Registrera din nya Music Tribe-utrustning direkt efter att du köpt den genom att besöka musictribe.com. Att registrera ditt köp med vårt enkla onlineformulär hjälper oss att behandla dina reparationsanspråk snabbare och mer effektivt. Läs också villkoren i vår garanti, om tillämpligt.

2. Fel. Om din Music Tribe-auktorerade återförsäljare inte finns i din närhet kan du kontakta Music Tribe Authorized Fulfiller för ditt land listat under "Support" på musictribe.com. Om ditt land inte är listat, kontrollera om ditt problem kan hanteras av vår "Onlinesupport" som också finns under "Support" på musictribe.com. Alternativt kan du skicka in ett online-garantianspråk på musictribe.com INNAN du returnerar produkten.

3. Strömanslutningar. Innan du ansluter enheten till ett eluttag, se till att du använder rätt nätspanning för just din modell. Felaktiga säkringar måste bytas ut mot säkringar av samma typ och märkning utan undantag.

PL Ważna informacja

1. Zarejestrować online. Zarejestruj swój nowy sprzęt Music Tribe zaraz po zakupie na stronie musictribe.com. Zarejestrowanie zakupu za pomocą naszego prostego formularza online pomaga nam szybciej i efektywniej rozpatrywać roszczenia dotyczące naprawy. Przeczytaj również warunki naszej gwarancji, jeśli dotyczy.

2. Awaria. Jeśli Twój autoryzowany sprzedawca Music Tribe nie znajduje się w pobliżu, możesz skontaktować się z autoryzowanym dostawcą Music Tribe dla swojego kraju, wymienionym w sekcji „Wsparcie” na stronie musictribe.com. Jeśli Twojego kraju nie ma na liście, sprawdź, czy Twój problem może zostać rozwiązany przez nasze „Wsparcie online”, które można również znaleźć w sekcji „Wsparcie” na stronie musictribe.com. Alternatywnie, prześlij zgłoszenie gwarancyjne online na musictribe.com PRZED zwrotem produktu.

3. Połączenia zasilania. Przed podłączeniem urządzenia do gniazdka sieciowego upewnij się, że używasz odpowiedniego napięcia sieciowego dla danego modelu. Wadliwe bezpieczniki należy bez wyjątku wymienić na bezpieczniki tego samego typu i wartości.

FEDERAL COMMUNICATIONS COMMISSION COMPLIANCE INFORMATION

Behringer

XENYX X2442USB/X2222USB/X1622USB

Responsible Party Name: **Music Tribe Commercial NV Inc.**

Address: **5270 Procyon Street,
Las Vegas NV 89118,
United States**

Phone Number: **+1 702 800 8290**

XENYX X2442USB/X2222USB/X1622USB

This equipment has been tested and found to comply with the limits for a Class B digital device, pursuant to part 15 of the FCC Rules. These limits are designed to provide reasonable protection against harmful interference in a residential installation. This equipment generates, uses and can radiate radio frequency energy and, if not installed and used in accordance with the instructions, may cause harmful interference to radio communications. However, there is no guarantee that interference will not occur in a particular installation. If this equipment does cause harmful interference to radio or television reception, which can be determined by turning the equipment off and on, the user is encouraged to try to correct the interference by one or more of the following measures:

- Reorient or relocate the receiving antenna.
- Increase the separation between the equipment and receiver.
- Connect the equipment into an outlet on a circuit different from that to which the receiver is connected.
- Consult the dealer or an experienced radio/TV technician for help.

This device complies with Part 15 of the FCC rules. Operation is subject to the following two conditions:

- (1) this device may not cause harmful interference, and
- (2) this device must accept any interference received, including interference that may cause undesired operation.

Important information:

Changes or modifications to the equipment not expressly approved by Music Tribe can void the user's authority to use the equipment.



Hereby, Music Tribe declares that this product is in compliance with Directive 2014/35/EU, Directive 2014/30/EU, Directive 2011/65/EU and Amendment 2015/863/EU, Directive 2012/19/EU, Regulation 519/2012 REACH SVHC and Directive 1907/2006/EC.

Full text of EU DoC is available at <https://community.musictribe.com/>

EU Representative: Music Tribe Brands DK A/S

Address: Ib Spang Olsens Gade 17, DK - 8200 Aarhus N, Denmark

We Hear You