

Quick Start Guide

EN

ES

FR

DE

PT

IT

NL

SE

PL

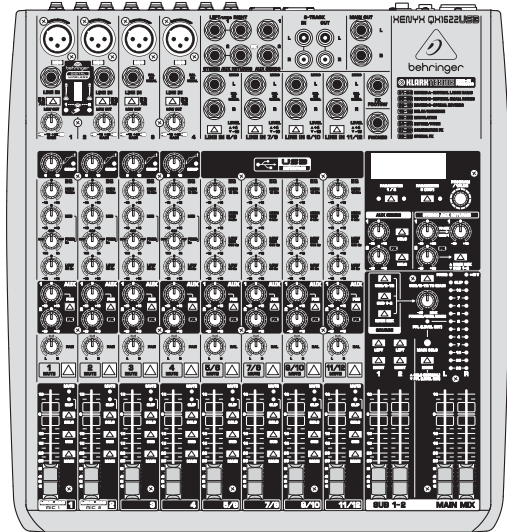
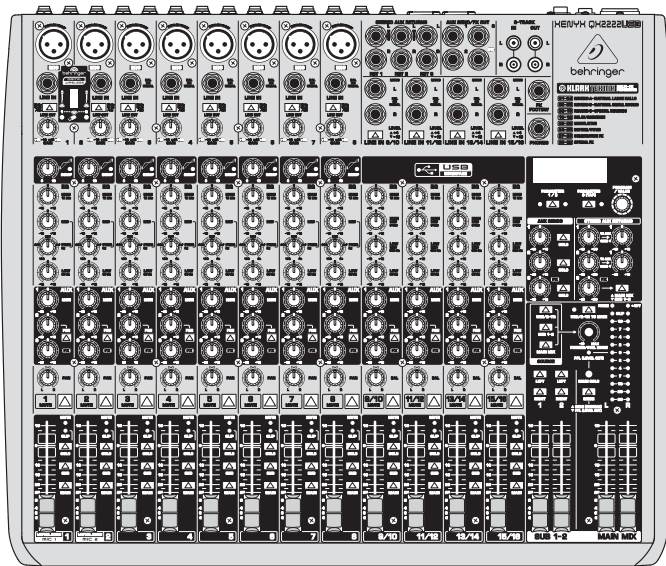

XENYX QX2222USB/QX1622USB

Premium 22/16-Input 2/2-Bus Mixer with XENYX Mic Preamps & Compressors, Klark Teknik Multi-FX Processor, Wireless Option and USB/Audio Interface

EN

EN Important Safety Instructions



Terminals marked with this symbol carry electrical current of sufficient magnitude to constitute risk of electric shock.

Use only high-quality professional speaker cables with ¼" TS or twist-locking plugs pre-installed. All other installation or modification should be performed only by qualified personnel.



This symbol, wherever it appears, alerts you to the presence of uninsulated dangerous voltage inside the enclosure - voltage that may be sufficient to constitute a risk of shock.



This symbol, wherever it appears, alerts you to important operating and maintenance instructions in the accompanying literature. Please read the manual.



Caution

To reduce the risk of electric shock, do not remove the top cover (or the rear section). No user serviceable parts inside. Refer servicing to qualified personnel.



Caution

To reduce the risk of fire or electric shock, do not expose this appliance to rain and moisture. The apparatus shall not be exposed to dripping or splashing liquids and no objects filled with liquids, such as vases, shall be placed on the apparatus.



Caution

These service instructions are for use by qualified service personnel only. To reduce the risk of electric shock do not perform any servicing other than that contained in the operation instructions. Repairs have to be performed by qualified service personnel.

1. Read these instructions.
2. Keep these instructions.
3. Heed all warnings.
4. Follow all instructions.
5. Do not use this apparatus near water.
6. Clean only with dry cloth.
7. Do not block any ventilation openings. Install in accordance with the manufacturer's instructions.
8. Do not install near any heat sources such as radiators, heat registers, stoves, or other apparatus (including amplifiers) that produce heat.

9. Do not defeat the safety purpose of the polarized or grounding-type plug. A polarized plug has two blades with one wider than the other. A grounding-type plug has two blades and a third grounding prong. The wide blade or the third prong are provided for your safety. If the provided plug does not fit into your outlet, consult an electrician for replacement of the obsolete outlet.

10. Protect the power cord from being walked on or pinched particularly at plugs, convenience receptacles, and the point where they exit from the apparatus.

11. Use only attachments/accessories specified by the manufacturer.



12. Use only with the cart, stand, tripod, bracket, or table specified by the manufacturer, or sold with the apparatus. When a cart is used, use caution when moving the cart/apparatus combination to avoid

injury from tip-over.

13. Unplug this apparatus during lightning storms or when unused for long periods of time.

14. Refer all servicing to qualified service personnel. Servicing is required when the apparatus has been damaged in any way, such as power supply cord or plug is damaged, liquid has been spilled or objects have fallen into the apparatus, the apparatus has been exposed to rain or moisture, does not operate normally, or has been dropped.

15. The apparatus shall be connected to a MAINS socket outlet with a protective earthing connection.

16. Where the MAINS plug or an appliance coupler is used as the disconnect device, the disconnect device shall remain readily operable.



17. Correct disposal of this product: This symbol indicates that this product must not be disposed of with household waste, according to the WEEE Directive (2012/19/EU) and your national law. This product

should be taken to a collection center licensed for the recycling of waste electrical and electronic equipment (EEE). The mishandling of this type of waste could have a possible negative impact on the environment and human health due to potentially hazardous substances that are generally associated with EEE. At the same time, your cooperation in the correct disposal of this product will contribute to the efficient use of natural resources. For more information about where you can take your waste equipment for recycling, please contact your local city office, or your household waste collection service.

18. Do not install in a confined space, such as a book case or similar unit.

19. Do not place naked flame sources, such as lighted candles, on the apparatus.

20. Please keep the environmental aspects of battery disposal in mind. Batteries must be disposed of at a battery collection point.

21. This apparatus may be used in tropical and moderate climates up to 45°C.

LEGAL DISCLAIMER

Music Tribe accepts no liability for any loss which may be suffered by any person who relies either wholly or in part upon any description, photograph, or statement contained herein. Technical specifications, appearances and other information are subject to change without notice. All trademarks are the property of their respective owners. Midas, Klark Teknik, Lab Gruppen, Lake, Tannoy, Turbosound, TC Electronic, TC Helicon, Behringer, Bugera, Oberheim, Auratone and Coolaudio are trademarks or registered trademarks of Music Tribe Global Brands Ltd. © Music Tribe Global Brands Ltd. 2021 All rights reserved.

LIMITED WARRANTY

For the applicable warranty terms and conditions and additional information regarding Music Tribe's Limited Warranty, please see complete details online at musictribe.com/warranty.

ES Instrucciones de seguridad



Las terminales marcadas con este símbolo transportan corriente eléctrica de magnitud suficiente como para constituir un riesgo de descarga eléctrica. Utilice solo cables de altavoz profesionales y de alta calidad con conectores TS de 6,3 mm o de bayoneta prefijados. Cualquier otra instalación o modificación debe ser realizada únicamente por un técnico cualificado.



Este símbolo, siempre que aparece, le advierte de la presencia de voltaje peligroso sin aislar dentro de la caja; este voltaje puede ser suficiente para constituir un riesgo de descarga.



Este símbolo, siempre que aparece, le advierte sobre instrucciones operativas y de mantenimiento que aparecen en la documentación adjunta. Por favor, lea el manual.



Atención

Para reducir el riesgo de descarga eléctrica, no quite la tapa (o la parte posterior). No hay piezas en el interior del equipo que puedan ser reparadas por el usuario. Si es necesario, póngase en contacto con personal cualificado.



Atención

Para reducir el riesgo de incendio o descarga eléctrica, no exponga este aparato a la lluvia, humedad o alguna otra fuente que pueda salpicar o derramar algún líquido sobre el aparato. No coloque ningún tipo de recipiente para líquidos sobre el aparato.



Atención

Las instrucciones de servicio deben llevarlas a cabo exclusivamente personal cualificado. Para evitar el riesgo de una descarga eléctrica, no realice reparaciones que no se encuentren descritas en el manual de operaciones. Las reparaciones deben ser realizadas exclusivamente por personal cualificado.

1. Lea las instrucciones.
2. Conserve estas instrucciones.
3. Preste atención a todas las advertencias.
4. Siga todas las instrucciones.
5. No use este aparato cerca del agua.
6. Limpie este aparato con un paño seco.
7. No bloquee las aberturas de ventilación. Instale el equipo de acuerdo con las instrucciones del fabricante.

8. No instale este equipo cerca de fuentes de calor tales como radiadores, acumuladores de calor, estufas u otros aparatos (incluyendo amplificadores) que puedan producir calor.

9. No elimine o deshabilite nunca la conexión a tierra del aparato o del cable de alimentación de corriente. Un enchufe polarizado tiene dos polos, uno de los cuales tiene un contacto más ancho que el otro. Una clavija con puesta a tierra dispone de tres contactos: dos polos y la puesta a tierra. El contacto ancho y el tercer contacto, respectivamente, son los que garantizan una mayor seguridad. Si el enchufe suministrado con el equipo no concuerda con la toma de corriente, consulte con un electricista para cambiar la toma de corriente obsoleta.

10. Coloque el cable de suministro de energía de manera que no pueda ser pisado y que esté protegido de objetos afilados. Asegúrese de que el cable de suministro de energía esté protegido, especialmente en la zona de la clavija y en el punto donde sale del aparato.

11. Use únicamente los dispositivos o accesorios especificados por el fabricante.



12. Use únicamente la carretilla, plataforma, trípode, soporte o mesa especificados por el fabricante o suministrados junto con el equipo. Al transportar el equipo, tenga cuidado para evitar

daños y caídas al tropezar con algún obstáculo.

13. Desenchufe el equipo durante tormentas o si no va a utilizarlo durante un periodo largo.

14. Confíe las reparaciones únicamente a servicios técnicos cualificados. La unidad requiere mantenimiento siempre que haya sufrido algún daño, si el cable de suministro de energía o el enchufe presentaran daños, se hubiera derramado un líquido o hubieran caído objetos dentro del equipo, si el aparato hubiera estado expuesto a la humedad o la lluvia, si ha dejado de funcionar de manera normal o si ha sufrido algún golpe o caída.

15. Al conectar la unidad a la toma de corriente eléctrica asegúrese de que la conexión disponga de una unión a tierra.

16. Si el enchufe o conector de red sirve como único medio de desconexión, éste debe ser accesible fácilmente.



17. Cómo debe deshacerse de este aparato: Este símbolo indica que este aparato no debe ser tratado como basura orgánica, según lo indicado en la Directiva WEEE (2012/19/EU) y a las normativas aplicables en su país.

En lugar de ello deberá llevarlo al punto limpio más cercano para el reciclaje de sus elementos eléctricos / electrónicos (EEE). Al hacer esto estará ayudando a prevenir las posibles consecuencias negativas para el medio ambiente y la salud que podrían ser provocadas por una gestión inadecuada de este tipo de aparatos. Además, el reciclaje de materiales ayudará a conservar

los recursos naturales. Para más información acerca del reciclaje de este aparato, póngase en contacto con el Ayuntamiento de su ciudad o con el punto limpio local.

18. No instale esta unidad en un espacio muy reducido, tal como encastrada en una librería o similar.

19. No coloque objetos con llama, como una vela encendida, sobre este aparato.

20. Tenga presentes todas las advertencias relativas al reciclaje y correcta eliminación de las pilas. Las pilas deben ser siempre eliminadas en un punto limpio y nunca con el resto de la basura orgánica.

21. Puede usar este aparato en lugares con climas tropicales y moderados que soporten temperaturas de hasta 45°C.

NEGACIÓN LEGAL

Music Tribe no admite ningún tipo de responsabilidad por cualquier daño o pérdida que pudiera sufrir cualquier persona por confiar total o parcialmente en la descripciones, fotografías o afirmaciones contenidas en este documento. Las especificaciones técnicas, imágenes y otras informaciones contenidas en este documento están sujetas a modificaciones sin previo aviso. Todas las marcas comerciales que aparecen aquí son propiedad de sus respectivos dueños. Midas, Klark Teknik, Lab Gruppen, Lake, Tannoy, Turbosound, TC Electronic, TC Helicon, Behringer, Bugera, Oberheim, Auratone y Coolaudio son marcas comerciales o marcas registradas de Music Tribe Global Brands Ltd. © Music Tribe Global Brands Ltd. 2021 Reservados todos los derechos.

GARANTÍA LIMITADA

Si quiere conocer los detalles y condiciones aplicables de la garantía así como información adicional sobre la Garantía limitada de Music Tribe, consulte online toda la información en la web musictribe.com/warranty.

EN

ES

FR Consignes de sécurité

Les points repérés par ce symbole portent une tension électrique suffisante pour constituer un risque d'électrocution.

Utilisez uniquement des câbles d'enceintes professionnels de haute qualité avec fiches Jack mono 6,35 mm ou fiches à verrouillages déjà installées. Toute autre installation ou modification doit être effectuée uniquement par un personnel qualifié.



Ce symbole avertit de la présence d'une tension dangereuse et non isolée à l'intérieur de l'appareil - elle peut provoquer des chocs électriques.

**Attention**

Ce symbole signale les consignes d'utilisation et d'entre ! Tien importantes dans la documentation fournie. Lisez les consignes de sécurité du manuel d'utilisation de l'appareil.

**Attention**

Pour éviter tout risque de choc électrique, ne pas ouvrir le capot de l'appareil ni démonter le panneau arrière. L'intérieur de l'appareil ne possède aucun élément réparable par l'utilisateur. Laisser toute réparation à un professionnel qualifié.

**Attention**

Pour réduire les risques de feu et de choc électrique, n'exposez pas cet appareil à la pluie, à la moisissure, aux gouttes ou aux éclaboussures. Ne posez pas de récipient contenant un liquide sur l'appareil (un vase par exemple).

**Attention**

Ces consignes de sécurité et d'entretien sont destinées à un personnel qualifié. Pour éviter tout risque de choc électrique, n'effectuez aucune réparation sur l'appareil qui ne soit décrite par le manuel d'utilisation. Les éventuelles réparations doivent être effectuées uniquement par un technicien spécialisé.

1. Lisez ces consignes.
2. Conservez ces consignes.
3. Respectez tous les avertissements.
4. Respectez toutes les consignes d'utilisation.
5. N'utilisez jamais l'appareil à proximité d'un liquide.
6. Nettoyez l'appareil avec un chiffon sec.
7. Veillez à ne pas empêcher la bonne ventilation de l'appareil via ses ouïes de ventilation. Respectez les consignes du fabricant concernant l'installation de l'appareil.

8. Ne placez pas l'appareil à proximité d'une source de chaleur telle qu'un chauffage, une cuisinière ou tout appareil dégageant de la chaleur (y compris un ampli de puissance).

9. Ne supprimez jamais la sécurité des prises bipolaires ou des prises terre. Les prises bipolaires possèdent deux contacts de largeur différente. Le plus large est le contact de sécurité. Les prises terre possèdent deux contacts plus une mise à la terre servant de sécurité. Si la prise du bloc d'alimentation ou du cordon d'alimentation fourni ne correspond pas à celles de votre installation électrique, faites appel à un électricien pour effectuer le changement de prise.

10. Installez le cordon d'alimentation de telle façon que personne ne puisse marcher dessus et qu'il soit protégé d'arêtes coupantes. Assurez-vous que le cordon d'alimentation est suffisamment protégé, notamment au niveau de sa prise électrique et de l'endroit où il est relié à l'appareil; cela est également valable pour une éventuelle rallonge électrique.

11. Utilisez exclusivement des accessoires et des appareils supplémentaires recommandés par le fabricant.



12. Utilisez exclusivement des chariots, des diables, des présentoirs, des pieds et des surfaces de travail recommandés par le fabricant ou livrés avec le produit.

Déplacez précautionneusement tout chariot ou diable chargé pour éviter d'éventuelles blessures en cas de chute.

13. Débranchez l'appareil de la tension secteur en cas d'orage ou si l'appareil reste inutilisé pendant une longue période de temps.

14. Les travaux d'entretien de l'appareil doivent être effectués uniquement par du personnel qualifié. Aucun entretien n'est nécessaire sauf si l'appareil est endommagé de quelque façon que ce soit (dommages sur le cordon d'alimentation ou la prise par exemple), si un liquide ou un objet a pénétré à l'intérieur du châssis, si l'appareil a été exposé à la pluie ou à l'humidité, s'il ne fonctionne pas correctement ou à la suite d'une chute.

15. L'appareil doit être connecté à une prise secteur dotée d'une protection par mise à la terre.

16. La prise électrique ou la prise IEC de tout appareil dénué de bouton marche/arrêt doit rester accessible en permanence.



17. Mise au rebut appropriée de ce produit: Ce symbole indique qu'en accord avec la directive DEEE (2012/19/EU) et les lois en vigueur dans votre pays, ce produit ne doit pas être jeté avec les déchets ménagers. Ce produit doit être

déposé dans un point de collecte agréé pour le recyclage des déchets d'équipements électriques et électroniques (EEE). Une mauvaise manipulation de ce type de déchets pourrait avoir un impact négatif sur l'environnement et la santé à cause des substances potentiellement

dangereuses généralement associées à ces équipements. En même temps, votre coopération dans la mise au rebut de ce produit contribuera à l'utilisation efficace des ressources naturelles. Pour plus d'informations sur l'endroit où vous pouvez déposer vos déchets d'équipements pour le recyclage, veuillez contacter votre mairie ou votre centre local de collecte des déchets.

18. N'installez pas l'appareil dans un espace confiné tel qu'une bibliothèque ou meuble similaire.

19. Ne placez jamais d'objets enflammés, tels que des bougies allumées, sur l'appareil.

20. Gardez à l'esprit l'impact environnemental lorsque vous mettez des piles au rebut. Les piles usées doivent être déposées dans un point de collecte adapté.

21. Cet appareil peut être utilisé sous un climat tropical ou modéré avec des températures de 45°C maximum.

DÉNI LÉGAL

Music Tribe ne peut être tenu pour responsable pour toute perte pouvant être subie par toute personne se fiant en partie ou en totalité à toute description, photographie ou affirmation contenue dans ce document. Les caractéristiques, l'apparence et d'autres informations peuvent faire l'objet de modifications sans notification. Toutes les marques appartiennent à leurs propriétaires respectifs. Midas, Klark Teknik, Lab Gruppen, Lake, Tannoy, Turbosound, TC Electronic, TC Helicon, Behringer, Bugera, Oberheim, Auratone et Coolaudio sont des marques ou marques déposées de Music Tribe Global Brands Ltd. © Music Tribe Global Brands Ltd. 2021 Tous droits réservés.

GARANTIE LIMITÉE

Pour connaître les termes et conditions de garantie applicables, ainsi que les informations supplémentaires et détaillées sur la Garantie Limitée de Music Tribe, consultez le site Internet musictribe.com/warranty.

DE Wichtige Sicherheitshinweise**Vorsicht**

Die mit dem Symbol markierten Anschlüsse führen so viel Spannung, dass die Gefahr eines Stromschlags besteht. Verwenden Sie nur hochwertige, professionelle Lautsprecherkabel mit vorinstallierten 6,35 mm MONO-Klinkensteckern oder Lautsprecherstecker mit Drehverriegelung. Alle anderen Installationen oder Modifikationen sollten nur von qualifiziertem Fachpersonal ausgeführt werden.

**Achtung**

Um eine Gefährdung durch Stromschlag auszuschließen, darf die Geräteabdeckung bzw. Geräterückwand nicht abgenommen werden. Im Innern des Geräts befinden sich keine vom Benutzer reparierbaren Teile. Reparaturarbeiten dürfen nur von qualifiziertem Personal ausgeführt werden.

**Achtung**

Um eine Gefährdung durch Feuer bzw. Stromschlag auszuschließen, darf dieses Gerät weder Regen oder Feuchtigkeit ausgesetzt werden noch sollten Spritzwasser oder tropfende Flüssigkeiten in das Gerät gelangen können. Stellen Sie keine mit Flüssigkeit gefüllten Gegenstände, wie z. B. Vasen, auf das Gerät.

**Achtung**

Die Service-Hinweise sind nur durch qualifiziertes Personal zu befolgen. Um eine Gefährdung durch Stromschlag zu vermeiden, führen Sie bitte keinerlei Reparaturen an dem Gerät durch, die nicht in der Bedienungsanleitung beschrieben sind. Reparaturen sind nur von qualifiziertem Fachpersonal durchzuführen.

1. Lesen Sie diese Hinweise.
2. Bewahren Sie diese Hinweise auf.
3. Beachten Sie alle Warnhinweise.
4. Befolgen Sie alle Bedienungshinweise.
5. Betreiben Sie das Gerät nicht in der Nähe von Wasser.
6. Reinigen Sie das Gerät mit einem trockenen Tuch.
7. Blockieren Sie nicht die Belüftungsschlitze. Beachten Sie beim Einbau des Gerätes die Herstellerhinweise.
8. Stellen Sie das Gerät nicht in der Nähe von Wärmequellen auf. Solche Wärmequellen sind z. B. Heizkörper, Herde oder andere Wärme erzeugende Geräte (auch Verstärker).
9. Entfernen Sie in keinem Fall die Sicherheitsvorrichtung von Zweipol- oder geerdeten Steckern. Ein Zweipolstecker hat zwei unterschiedlich breite Steckkontakte. Ein geerdeter Stecker hat zwei Steckkontakte und einen dritten Erdungskontakt. Der breitere Steckkontakt oder der zusätzliche

Erdungskontakt dient Ihrer Sicherheit. Falls das mitgelieferte Steckerformat nicht zu Ihrer Steckdose passt, wenden Sie sich bitte an einen Elektriker, damit die Steckdose entsprechend ausgetauscht wird.

10. Verlegen Sie das Netzkabel so, dass es vor Tritten und scharfen Kanten geschützt ist und nicht beschädigt werden kann. Achten Sie bitte insbesondere im Bereich der Stecker, Verlängerungskabel und an der Stelle, an der das Netzkabel das Gerät verlässt, auf ausreichenden Schutz.

11. Das Gerät muss jederzeit mit intaktem Schutzleiter an das Stromnetz angeschlossen sein.

12. Sollte der Hauptnetzstecker oder eine Gerätesteckdose die Funktionseinheit zum Abschalten sein, muss diese immer zugänglich sein.

13. Verwenden Sie nur Zusatzgeräte/Zubehörteile, die laut Hersteller geeignet sind.



14. Verwenden Sie nur Wagen, Standvorrichtungen, Stative, Halter oder Tische, die vom Hersteller benannt oder im Lieferumfang des Geräts enthalten sind. Falls Sie einen

Wagen benutzen, seien Sie vorsichtig beim Bewegen der Wagen-Gerätkombination, um Verletzungen durch Stolpern zu vermeiden.

15. Ziehen Sie den Netzstecker bei Gewitter oder wenn Sie das Gerät längere Zeit nicht benutzen.

16. Lassen Sie alle Wartungsarbeiten nur von qualifiziertem Service-Personal ausführen. Eine Wartung ist notwendig, wenn das Gerät in irgendeiner Weise beschädigt wurde (z. B. Beschädigung des Netzkabels oder Steckers), Gegenstände oder Flüssigkeit in das Geräterinnere gelangt sind, das Gerät Regen oder Feuchtigkeit ausgesetzt wurde, das Gerät nicht ordnungsgemäß funktioniert oder auf den Boden gefallen ist.



17. Korrekte Entsorgung dieses Produkts: Dieses Symbol weist darauf hin, das Produkt entsprechend der WEEE Richtlinie (2012/19/EU) und der jeweiligen nationalen Gesetze nicht zusammen mit

Ihren Haushaltsabfällen zu entsorgen. Dieses Produkt sollte bei einer autorisierten Sammelstelle für Recycling elektrischer und elektronischer Geräte (EEE) abgegeben werden. Wegen bedenklicher Substanzen, die generell mit elektrischen und elektronischen Geräten in Verbindung stehen, könnte eine unsachgemäße Behandlung dieser Abfallart eine negative Auswirkung auf Umwelt und Gesundheit haben. Gleichzeitig gewährleistet Ihr Beitrag zur richtigen Entsorgung dieses Produkts die effektive Nutzung natürlicher Ressourcen. Für weitere Informationen zur Entsorgung Ihrer Geräte bei einer Recycling-Stelle nehmen Sie bitte Kontakt zum zuständigen städtischen Büro, Entsorgungsamt oder zu Ihrem Haushaltsabfallentsorger auf.

18. Installieren Sie das Gerät nicht in einer beengten Umgebung, zum Beispiel Bücherregal oder ähnliches.

19. Stellen Sie keine Gegenstände mit offenen Flammen, etwa brennende Kerzen, auf das Gerät.

20. Beachten Sie bei der Entsorgung von Batterien den Umweltschutz-Aspekt. Batterien müssen bei einer Batterie-Sammelstelle entsorgt werden.

21. Dieses Gerät ist in tropischen und gemäßigten Klimazonen bis 45° C einsetzbar.

HAFTUNGS-AUSSCHLUSS

Music Tribe übernimmt keine Haftung für Verluste, die Personen entstanden sind, die sich ganz oder teilweise auf hier enthaltene Beschreibungen, Fotos oder Aussagen verlassen haben. Technische Daten, Erscheinungsbild und andere Informationen können ohne vorherige Ankündigung geändert werden. Alle Warenzeichen sind Eigentum der jeweiligen Inhaber. Midas, Klark Teknik, Lab Gruppen, Lake, Tannoy, Turbosound, TC Electronic, TC Helicon, Behringer, Bugera, Oberheim, Auratone und Coolaudio sind Warenzeichen oder eingetragene Warenzeichen der Music Tribe Global Brands Ltd. © Music Tribe Global Brands Ltd. 2021 Alle Rechte vorbehalten.

BESCHRÄNKTE GARANTIE

Die geltenden Garantiebedingungen und zusätzliche Informationen bezüglich der von Music Tribe gewährten beschränkten Garantie finden Sie online unter musictribe.com/warranty.

PT Instruções de Segurança Importantes



Aviso!

Terminais marcados com o símbolo carregam corrente elétrica de magnitude suficiente para constituir um risco de choque elétrico. Use apenas cabos de alto-falantes de alta qualidade com plugues TS de ¼" ou plugues com trava de torção pré-instalados. Todas as outras instalações e modificações devem ser efetuadas por pessoas qualificadas.



Este símbolo, onde quer que o encontre, alerta-o para a leitura das instruções de manuseamento que acompanham o equipamento. Por favor leia o manual de instruções.



Atenção

De forma a diminuir o risco de choque elétrico, não remover a cobertura (ou a secção de trás). Não existem peças substituíveis por parte do utilizador no seu interior. Para esse efeito recorrer a um técnico qualificado.



Atenção

Para reduzir o risco de incêndios ou choques elétricos o aparelho não deve ser exposto à chuva nem à humidade. Além disso, não deve ser sujeito a salpicos, nem devem ser colocados em cima do aparelho objectos contendo líquidos, tais como jarras.



Atenção

Estas instruções de operação devem ser utilizadas, em exclusivo, por técnicos de assistência qualificadas. Para evitar choques elétricos não proceda a reparações ou intervenções, que não as indicadas nas instruções de operação, salvo se possuir as qualificações necessárias. Para evitar choques elétricos não proceda a reparações ou intervenções, que não as indicadas nas instruções de operação. Só o deverá fazer se possuir as qualificações necessárias.

1. Leia estas instruções.
2. Guarde estas instruções.
3. Preste atenção a todos os avisos.
4. Siga todas as instruções.
5. Não utilize este dispositivo perto de água.
6. Limpe apenas com um pano seco.
7. Não obstrua as entradas de ventilação. Instale de acordo com as instruções do fabricante.
8. Não instale perto de quaisquer fontes de calor tais como radiadores, bocas de ar quente, fogões de sala ou outros aparelhos (incluindo amplificadores) que produzam calor.
9. Não anule o objectivo de segurança das fichas polarizadas ou do tipo de ligação à terra. Uma ficha polarizada dispõe de duas palhetas sendo uma mais larga do que a outra. Uma ficha do tipo ligação à terra dispõe

de duas palhetas e um terceiro dente de ligação à terra. A palheta larga ou o terceiro dente são fornecidos para sua segurança. Se a ficha fornecida não encaixar na sua tomada, consulte um electricista para a substituição da tomada obsoleta.

10. Proteja o cabo de alimentação de pisadelas ou apertos, especialmente nas fichas, extensões, e no local de saída da unidade. Certifique-se de que o cabo eléctrico está protegido. Verifique particularmente nas fichas, nos receptáculos e no ponto em que o cabo sai do aparelho.
11. O aparelho tem de estar sempre conectado à rede eléctrica com o condutor de protecção intacto.
12. Se utilizar uma ficha de rede principal ou uma tomada de aparelhos para desligar a unidade de funcionamento, esta deve estar sempre acessível.
13. Utilize apenas ligações/acessórios especificados pelo fabricante.



14. Utilize apenas com o carrinho, estrutura, tripé, suporte, ou mesa especificados pelo fabricante ou vendidos com o dispositivo. Quando utilizar um carrinho, tenha cuidado ao

mover o conjunto carrinho/dispositivo para evitar danos provocados pela terpidação.

15. Desligue este dispositivo durante as trovoadas ou quando não for utilizado durante longos períodos de tempo.

16. Qualquer tipo de reparação deve ser sempre efectuado por pessoal qualificado. É necessária uma reparação sempre que a unidade tiver sido de alguma forma danificada, como por exemplo: no caso do cabo de alimentação ou ficha se encontrarem danificados; na eventualidade de líquido ter sido derramado ou objectos terem caído para dentro do dispositivo; no caso da unidade ter estado exposta à chuva ou à humidade; se esta não funcionar normalmente, ou se tiver caído.



17. Correcta eliminação deste produto: este símbolo indica que o produto não deve ser eliminado juntamente com os resíduos domésticos, segundo a Directiva REEE (2012/19/EU) e a legislação nacional. Este produto deverá

ser levado para um centro de recolha licenciado para a reciclagem de resíduos de equipamentos eléctricos e electrónicos (EEE). O tratamento incorrecto deste tipo de resíduos pode ter um eventual impacto negativo no ambiente e na saúde humana devido a substâncias potencialmente perigosas que estão geralmente associadas aos EEE. Ao mesmo tempo, a sua colaboração para a eliminação correcta deste produto irá contribuir para a utilização eficiente dos recursos naturais. Para mais informação acerca dos locais onde poderá deixar o seu equipamento usado para reciclagem, é favor contactar os serviços municipais locais, a entidade de gestão de resíduos ou os serviços de recolha de resíduos domésticos.

18. Não instale em lugares confinados, tais como estantes ou unidades similares.

19. Não coloque fontes de chama, tais como velas acesas, sobre o aparelho.

20. Favor, obedecer os aspectos ambientais de descarte de bateria. Baterias devem ser descartadas em um ponto de coletas de baterias.

21. Esse aparelho pode ser usado em climas tropicais e moderados até 45°C.

LEGAL RENUNCIANTE

O Music Tribe não se responsabiliza por perda alguma que possa ser sofrida por qualquer pessoa que dependa, seja de maneira completa ou parcial, de qualquer descrição, fotografia, ou declaração aqui contidas. Dados técnicos, aparências e outras informações estão sujeitas a modificações sem aviso prévio. Todas as marcas são propriedade de seus respectivos donos. Midas, Klark Teknik, Lab Gruppen, Lake, Tannoy, Turbosound, TC Electronic, TC Helicon, Behringer, Bugera, Oberheim, Auratone e Coolaudio são marcas ou marcas registradas do Music Tribe Global Brands Ltd. © Music Tribe Global Brands Ltd. 2021 Todos direitos reservados.

GARANTIA LIMITADA

Para obter os termos de garantia aplicáveis e condições e informações adicionais a respeito da garantia limitada do Music Tribe, favor verificar detalhes na íntegra através do website musictribe.com/warranty.

IT Informazioni importanti



Attenzione

I terminali contrassegnati da questo simbolo conducono una corrente elettrica di magnitudine sufficiente a costituire un rischio di scossa elettrica. Utilizzare solo cavi per altoparlanti professionali di alta qualità con jack sbilanciati da 6,35mm. o connettori con blocco a rotazione. Tutte le altre installazioni o modifiche devono essere eseguite esclusivamente da personale qualificato.



Attenzione

Questo simbolo, ovunque appaia, avverte della presenza di una tensione pericolosa non isolata all'interno dello chassis, tensione che può essere sufficiente per costituire un rischio di scossa elettrica.



Attenzione

Questo simbolo, ovunque appaia, segnala importanti istruzioni operative e di manutenzione nella documentazione allegata. Si invita a leggere il manuale.



Attenzione

Per ridurre il rischio di scosse elettriche, non rimuovere il coperchio superiore (o la sezione posteriore). All'interno non ci sono parti riparabili dall'utente. Per la manutenzione rivolgersi a personale qualificato.



Attenzione

Per ridurre il rischio di incendi o scosse elettriche, non esporre questo apparecchio a pioggia e umidità. L'apparecchio non deve essere esposto a gocciolio o schizzi di liquidi e nessun oggetto contenente liquidi, come vasi, deve essere collocato sull'apparecchio.



Attenzione

Queste istruzioni di servizio sono destinate esclusivamente a personale qualificato. Per ridurre il rischio di scosse elettriche non eseguire interventi di manutenzione diversi da quelli contenuti nel manuale di istruzioni. Le riparazioni devono essere eseguite da personale di assistenza qualificato.

1. Leggere queste istruzioni.
2. Conservare queste istruzioni.
3. Prestare attenzione a tutti gli avvisi.
4. Applicare tutte le istruzioni.
5. Non utilizzare questo dispositivo vicino l'acqua.
6. Pulire esclusivamente con un panno asciutto.
7. Non bloccare le aperture di ventilazione. Installare in conformità con le istruzioni del produttore.
8. Non installare vicino a fonti di calore come radiatori, termoregolatori, stufe o altri apparecchi (inclusi amplificatori) che producono calore.

9. Non escludere la sicurezza fornita dalla spina polarizzata o con messa a terra. Una spina polarizzata ha due lame, una più larga dell'altra. Una spina con messa a terra ha due lame e un terzo polo di messa a terra. La lama larga o il terzo polo sono forniti per la vostra sicurezza. Se la spina fornita non si adatta alla presa, consultare un elettricista per la sostituzione della presa obsoleta.

10. Proteggere il cavo di alimentazione dal calpestio o essere schiacciato in particolare alle spine, prese di corrente e il punto in cui esce dall'apparecchio.

11. Utilizzare esclusivamente dispositivi/accessori specificati dal produttore.



12. Utilizzare solo carrelli, supporti, treppiedi, staffe o tavoli indicati dal produttore o venduti con l'apparecchio. Utilizzando un carrello, prestare attenzione quando si sposta la combinazione

carrello/apparecchio per evitare lesioni dovute al ribaltamento.

13. Scollegare questo apparecchio durante i temporali o se non è utilizzato per lunghi periodi di tempo.

14. Per tutte le riparazioni rivolgersi a personale qualificato. La manutenzione è necessaria quando l'apparecchio è danneggiato in qualsiasi modo, come danneggiamento del cavo di alimentazione o della spina, versamento di liquido o oggetti caduti nell'apparecchio, se l'apparecchio è stato esposto a pioggia o umidità, se non funziona normalmente o è caduto.

15. L'apparecchio deve essere collegato a una presa di corrente elettrica con messa a terra di protezione.

16. Se la spina o una presa del dispositivo è utilizzata come dispositivo di disconnessione, deve essere facilmente utilizzabile.

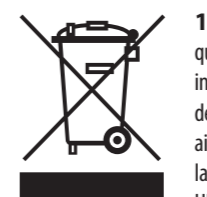

17. Smaltimento corretto di questo prodotto: questo simbolo indica che questo dispositivo non deve essere smaltito insieme ai rifiuti domestici, secondo la Direttiva RAEE (2012/19/UE) e la vostra legislazione

nazionale. Questo prodotto deve essere portato in un centro di raccolta autorizzato per il riciclaggio di rifiuti di apparecchiature elettriche ed elettroniche (RAEE). La cattiva gestione di questo tipo di rifiuti potrebbe avere un possibile impatto negativo sull'ambiente e sulla salute umana a causa di sostanze potenzialmente pericolose che sono generalmente associate alle apparecchiature elettriche ed elettroniche. Nello stesso tempo la vostra collaborazione al corretto smaltimento di questo prodotto contribuirà all'utilizzo efficiente delle risorse naturali. Per ulteriori informazioni su dove è possibile trasportare le apparecchiature per il riciclaggio vi invitiamo a contattare l'ufficio comunale locale o il servizio di raccolta dei rifiuti domestici.

18. Non installare in uno spazio ristretto, come in una libreria o in una struttura simile.

19. Non collocare sul dispositivo fonti di fiamme libere, come candele accese.

20. Per lo smaltimento delle batterie, tenere in considerazione gli aspetti ambientali. Le batterie devono essere smaltite in un punto di raccolta delle batterie esauste.

21. Questo apparecchio può essere usato in climi tropicali e temperati fino a 45°C.

DISCLAIMER LEGALE

Music Tribe non si assume alcuna responsabilità per eventuali danni che possono essere subiti da chiunque si affidi in tutto o in parte a qualsiasi descrizione, fotografia o dichiarazione contenuta qui. Specifiche tecniche, aspetti e altre informazioni sono soggette a modifiche senza preavviso. Tutti i marchi sono di proprietà dei rispettivi titolari. Midas, Klark Teknik, Lab Gruppen, Lake, Tannoy, Turbosound, TC Electronic, TC Helicon, Behringer, Bugera, Oberheim, Auratone e Coolaudio sono marchi o marchi registrati di Music Tribe Global Brands Ltd. © Music Tribe Global Brands Ltd. 2021 Tutti i diritti riservati.

GARANZIA LIMITATA

Per i termini e le condizioni di garanzia applicabili e le informazioni aggiuntive relative alla garanzia limitata di Music Tribe, consultare online i dettagli completi su musictribe.com/warranty.

NL Belangrijke veiligheidsvoorschriften



Waarschuwing
Aansluitingen die gemerkt zijn met het symbool voeren een zodanig hoge spanning dat ze een risico vormen voor elektrische schokken. Gebruik uitsluitend kwalitatief hoogwaardige, in de handel verkrijgbare luidsprekerkabels die voorzien zijn van ¼" TS stekkers. Laat uitsluitend gekwalificeerd personeel alle overige installatie- of modificatiehandelingen uitvoeren.

Dit symbool wijst u altijd op belangrijke bedienings- en onderhoudsvoorschriften in de bijbehorende documenten. Wij vragen u dringend de handleiding te lezen.

Attentie
Verwijder in geen geval de bovenste afdekking (van het achterste gedeelte) anders bestaat er gevaar voor een elektrische schok. Het apparaat bevat geen te onderhouden onderdelen. Reparatiewerkzaamheden mogen uitsluitend door gekwalificeerd personeel uitgevoerd worden.

Attentie
Om het risico op brand of elektrische schokken te beperken, dient u te voorkomen dat dit apparaat wordt blootgesteld aan regen en vocht. Het apparaat mag niet worden blootgesteld aan neerdruppelend of opspattend water en er mogen geen met water gevulde voorwerpen – zoals een vaas – op het apparaat worden gezet.

Attentie
Deze onderhoudsinstructies zijn uitsluitend bedoeld voor gekwalificeerd onderhoudspersoneel. Om elektrische schokken te voorkomen, mag u geen andere onderhoudshandelingen verrichten dan in de bedieningsinstructies vermeld staan. Reparatiewerkzaamheden mogen alleen uitgevoerd worden door gekwalificeerd onderhoudspersoneel.

1. Lees deze voorschriften.
2. Bewaar deze voorschriften.
3. Neem alle waarschuwingen in acht.
4. Volg alle voorschriften op.
5. Gebruik dit apparaat niet in de buurt van water.
6. Reinig het uitsluitend met een droge doek.
7. Let erop geen van de ventilatie-openingen te bedekken. Plaats en installeer het volgens de voorschriften van de fabrikant.
8. Het apparaat mag niet worden geplaatst in de buurt van radiatoren, warmte-uitlaten, kachels of andere zaken (ook versterkers) die warmte afgeven.

9. Maak de veiligheid waarin door de polarisatie- of aardingsstekker wordt voorzien, niet ongedaan. Een polarisatiestekker heeft twee bladen, waarvan er een breder is dan het andere. Een aardingsstekker heeft twee bladen en een derde uitsteeksel voor de aarding. Het bredere blad of het derde uitsteeksel zijn er voor uw veiligheid. Mocht de geleverde stekker niet in uw stopcontact passen, laat het contact dan door een elektricien vervangen.

10. Om beschadiging te voorkomen, moet de stroomleiding zo gelegd worden dat er niet kan worden overgelopen en dat ze beschermd is tegen scherpe kanten. Zorg zeker voor voldoende bescherming aan de stekkers, de verlengkabels en het punt waar het netsnoer het apparaat verlaat.

11. Het toestel met altijd met een intacte aarddraad aan het stroomnet aangesloten zijn.

12. Wanneer de stekker van het hoofdnetwerk of een apparaatstopcontact de functionele eenheid voor het uitschakelen is, dient deze altijd toegankelijk te zijn.

13. Gebruik uitsluitend door de producent gespecificeerd toebehoren c.q. onderdelen.



14. Gebruik het apparaat uitsluitend in combinatie met de wagen, het statief, de driepoot, de beugel of tafel die door de producent is aangegeven, of die in combinatie met het apparaat wordt verkocht.

Bij gebruik van een wagen dient men voorzichtig te zijn bij het verrijden van de combinatie wagen/apparaat en letsel door vallen te voorkomen.

15. Bij onweer en als u het apparaat langere tijd niet gebruikt, haalt u de stekker uit het stopcontact.

16. Laat alle voorkomende reparaties door vakkundig en bevoegd personeel uitvoeren. Reparatiewerkzaamheden zijn nodig als het toestel op enige wijze beschadigd is geraakt, bijvoorbeeld als de hoofd-stroomkabel of -stekker is beschadigd, als er vloeistof of voorwerpen in terecht zijn gekomen, als het aan regen of vochtigheid heeft bloot-gestaan, niet normaal functioneert of wanneer het is gevallen.



17. Correcte afvoer van dit product: dit symbool geeft aan dat u dit product op grond van de AEEA-richtlijn (2012/19/EU) en de nationale wetgeving van uw land niet met het gewone huishoudelijke afval mag

weggoeien. Dit product moet na afloop van de nuttige levensduur naar een officiële inzamelpost voor afgedankte elektrische en elektronische apparatuur (AEEA) worden gebracht, zodat het kan worden gerecycleerd. Vanwege de potentieel gevaarlijke stoffen die in elektrische en elektronische apparatuur kunnen voorkomen, kan een onjuiste afvoer van afval van het onderhavige type een negatieve invloed op het milieu en de menselijke gezondheid hebben. Een juiste afvoer van dit product is echter niet alleen beter voor het milieu en de gezondheid, maar draagt tevens bij aan een doelmatiger gebruik

van de natuurlijke hulpbronnen. Voor meer informatie over de plaatsen waar u uw afgedankte apparatuur kunt inleveren, kunt u contact opnemen met uw gemeente of de plaatselijke reinigingsdienst.

18. Installeer niet in een kleine ruimte, zoals een boekenkast of iets dergelijks.

19. Plaats geen open vlammen, zoals brandende kaarsen, op het apparaat.

20. Houd rekening met de milieuaspecten van het afvoeren van batterijen. Batterijen moeten bij een inzamelpunt voor batterijen worden ingeleverd.

21. Dit apparaat kan worden gebruikt in tropische en gematigde klimaten tot 45 °C.

WETTELIJKE ONTKENNING

Music Tribe aanvaardt geen aansprakelijkheid voor enig verlies dat kan worden geleden door een persoon die geheel of gedeeltelijk vertrouwt op enige beschrijving, foto of verklaring hierin. Technische specificaties, verschijningen en andere informatie kunnen zonder voorafgaande kennisgeving worden gewijzigd. Alle handelsmerken zijn eigendom van hun respectievelijke eigenaren. Midas, Klark Teknik, Lab Gruppen, Lake, Tannoy, Turbosound, TC Electronic, TC Helicon, Behringer, Bugera, Oberheim, Auratone en Coolaudio zijn handelsmerken of gedeponeerde handelsmerken van Music Tribe Global Brands Ltd. © Music Tribe Global Brands Ltd. 2021 Alle rechten voorbehouden.

BEPERKTE GARANTIE

Voor de toepasselijke garanti voorwaarden en aanvullende informatie met betrekking tot de beperkte garantie van Music Tribe, zie de volledige details online op musictribe.com/warranty.

SE Viktiga säkerhetsanvisningar



Varning
Uttag markerade med symbolen leder elektrisk strömstyrka som är tillräckligt stark för att utgöra en risk för elchock. Använd endast högkvalitativa, kommersiellt tillgängliga högtalarkablar med förhåndsinstallerade ¼" TS-kontakter. All annan installering eller modifikation bör endast utföras av kompetent personal.

Den här symbolen hänvisar till viktiga punkter om användning och underhåll i den medföljande dokumentationen. Var vänlig och läs bruksanvisningen.

Försiktighet
Minska risken för elektriska stötar genom att aldrig ta av höljet upptill på apparaten (eller ta av baksidan). Inuti apparaten finns det inga delar som kan repareras av användaren. Endast kvalificerad personal får genomföra reparationer.

Försiktighet
För att minska risken för brand och elektriska stötar ska apparaten skyddas mot regn och fukt. Apparaten går inte utsätts för dropp eller spill och inga vattenbehållare som vaser etc. får placeras på den.

Försiktighet
Serviceinstruktionen är enbart avsedd för kvalificerad servicepersonal. För att undvika risker genom elektriska stötar, genomföra inga reparationer på apparaten, vilka inte är beskrivna i bruksanvisningen. Endast kvalificerad fackpersonal får genomföra reparationerna.

1. Läs dessa anvisningar.
2. Spara dessa anvisningar.
3. Beakta alla varningar.
4. Följ alla anvisningar.
5. Använd inte apparaten i närheten av vatten.
6. Rengör endast med torr trasa.
7. Blockera inte ventilationsöppningarna. Installera enligt tillverkarens anvisningar.
8. Installera aldrig intill värmekällor som värme-element, varmluftsintag, spisar eller annan utrustning som avger värme (inklusive förstärkare).
9. Ändra aldrig en polariserad eller jordad kontakt. En polariserad kontakt har två blad – det ena bredare än det andra. En jordad kontakt har två blad och ett tredje jordstift. Det breda bladet eller jordstiftet är till för din säkerhet. Om den medföljande kontakten inte passar i ditt uttag, ska du kontakta en elektriker för att få uttaget bytt.

10. Förlägg elkabeln så, att det inte är möjligt att trampa på den och att den är skyddad mot skarpa kanter och inte kan skadas. Ge i synnerhet akt på områdena omkring stickkontakterna, förlängningskablarna och på det ställe, där elkabeln lämnar apparaten, är tillräckligt skyddade.

11. Apparaten måste alltid vara ansluten till elnätet med intakt skyddsledare.

12. Om huvudkontakten, eller ett apparatuttag, fungerar som avstängningsenhet måste denna alltid vara tillgänglig.

13. Använd endast tillkopplingar och tillbehör som angetts av tillverkaren.



14. Använd endast med vagn, stativ, trefot, hållare eller bord som angetts av tillverkaren, eller som sålts tillsammans med apparaten. Om du använder en vagn, var försiktig, när du

förflyttar kombinationen vagn-apparat, för att förhindra olycksfall genom snubbling.

15. Dra ur anslutningskontakten und åskväder eller när apparaten inte ska användas under någon längre tid.

16. Låt kvalificerad personal utföra all service. Service är nödvändig när apparaten har skadats, t.ex. när en elkabel eller kontakt är skadad, vätska eller främmande föremål har kommit in i apparaten, eller när den har fallit i golvet.



17. Kassera produkten på rätt sätt: den här symbolen indikerar att produkten inte ska kastas i hushållssoporna, enligt WEEE direktivet (2012/19/EU) och gällande, nationell lagstiftning. Produkten ska lämnas till ett

auktoriserat återvinningsställe för elektronisk och elektrisk utrustning (EEE). Om den här sortens avfall hanteras på fel sätt kan miljön, och människors hälsa, påverkas negativt på grund av potentiella risksubstanser som ofta associeras med EEE. Avfallshanterar produkten däremot på rätt sätt bidrar detta till att naturens resurser används på ett bra sätt. Kontakta kommun, ansvarig förvaltning eller avfallshanteringsföretag för mer information om återvinningscentral där produkten kan lämnas

18. Installera inte i ett trångt utrymme, t.ex. i en bokhylla eller liknande enhet.

19. Placera inte källor med öppen eld, t.ex. tända ljus, på apparaten.

20. Tänk på miljöaspekterna vid kassering av batterier. Batterier måste kasseras på ett batteriuppsamlingsställe.

21. Denna apparat kan användas i tropiska och mätliga klimat upp till 45 °C.

FRISKRIVNINGSKLAUSUL

Music Tribe tar inget ansvar för någon förlust som kan drabbas av någon person som helt eller delvis förlitar sig på någon beskrivning, fotografi eller uttalande som finns här. Tekniska specifikationer, utseenden och annan information kan ändras utan föregående meddelande. Alla varumärken tillhör respektive ägare. Midas, Klark Teknik, Lab Gruppen, Lake, Tannoy, Turbosound, TC Electronic, TC Helicon, Behringer, Bugera, Oberheim, Auratone och Coolaudio är varumärken eller registrerade varumärken som tillhör Music Tribe Global Brands Ltd. © Music Tribe Global Brands Ltd. 2021 Alla Rättigheter reserverade.

BEGRÄNSAD GARANTI

För tillämpliga garantivillkor och ytterligare information om Music Tribes begränsade garanti, se fullständig information online på musictribe.com/warranty.

PL Ważne informacje o bezpieczeństwie



Uwaga

Terminale oznaczone symbolem przesyłają wystarczająco wysokie napięcie elektryczne, aby stworzyć ryzyko porażenia prądem. Używaj wyłącznie wysokiej jakości fabrycznie przygotowanych kabli z zainstalowanymi wtyczkami ¼" TS. Wszystkie inne instalacje lub modyfikacje powinny być wykonywane wyłącznie przez wykwalifikowany personel techniczny.



Ten symbol informuje o ważnych wskazówkach dotyczących obsługi i konserwacji urządzenia w dołączonej dokumentacji. Proszę przeczytać stosowne informacje w instrukcji obsługi.



Uwaga

W celu wyeliminowania zagrożenia porażenia prądem zabrania się zdejmowania obudowy lub tylnej ścianki urządzenia. Elementy znajdujące się we wnętrzu urządzenia nie mogą być naprawiane przez użytkownika. Naprawy mogą być wykonywane jedynie przez wykwalifikowany personel.



Uwaga

W celu wyeliminowania zagrożenia porażenia prądem lub zapalenia się urządzenia nie wolno wystawiać go na działanie deszczu i wilgotności oraz dopuszczać do tego, aby do wnętrza dostała się woda lub inna ciecz. Nie należy stawiać na urządzeniu napełnionych cieżką przedmiotów takich jak np. wazon lub szklanka.



Uwaga

Prace serwisowe mogą być wykonywane jedynie przez wykwalifikowany personel. W celu uniknięcia zagrożenia porażenia prądem nie należy wykonywać żadnych manipulacji, które nie są opisane w instrukcji obsługi. Naprawy wykonywane mogą być jedynie przez wykwalifikowany personel techniczny.

1. Proszę przeczytać poniższe wskazówki.
 2. Proszę przechowywać niniejszą instrukcję.
 3. Należy przestrzegać wszystkich wskazówek ostrzegawczych.
 4. Należy postępować zgodnie z instrukcją obsługi.
 5. Urządzenia nie wolno używać w pobliżu wody.
 6. Urządzenie można czyścić wyłącznie suchą szmatką.
 7. Nie zasłaniać otworów wentylacyjnych.
- W czasie podłączania urządzenia należy przestrzegać zaleceń producenta.

8. Nie stawiać urządzenia w pobliżu źródeł ciepła takich, jak grzejniki, piece lub urządzenia produkujące ciepło (np. wzmacniacze).

9. W żadnym wypadku nie należy usuwać zabezpieczeń z wtyczek dwubiegunowych oraz wtyczek z uziemieniem. Wtyczka dwubiegunowa posiada dwa wtyki kontaktowe o różnej szerokości. Wtyczka z uziemieniem ma dwa wtyki kontaktowe i trzeci wtyk uziemienia. Szerszy wtyk kontaktowy lub dodatkowy wtyk uziemienia służą do zapewnienia bezpieczeństwa użytkowników. Jeśli format wtyczki urządzenia nie odpowiada standardowi gniazdka, proszę zwrócić się do elektryka z prośbą o wymienienie gniazda.

10. Kabel sieciowy należy ułożyć tak, aby nie był narażony na deptanie i działanie ostrych krawędzi, co mogłoby doprowadzić do jego uszkodzenia. Szczególną uwagę zwrócić należy na odpowiednią ochronę miejsc w pobliżu wtyczek i przedłużaczy oraz miejsce, w którym kabel sieciowy przymocowany jest do urządzenia.

11. Urządzenie musi być zawsze podłączone do sieci sprawnym przewodem z uziemieniem.

12. Jeżeli wtyk sieciowy lub gniazdo sieciowe w urządzeniu pełni funkcję wyłącznika, to muszą one być zawsze łatwo dostępne.

13. Używać wyłącznie sprzętu dodatkowego i akcesoriów zgodnie z zaleceniami producenta.



14. Używać jedynie zalecanych przez producenta lub znajdujących się w zestawie wózków, stojaków, statywów, uchwytów i stołów. W przypadku

posługiwania się wózkiem należy zachować szczególną ostrożność w trakcie przewożenia zestawu, aby uniknąć niebezpieczeństwa potknięcia się i zranienia.

15. W trakcie burzy oraz na czas dłuższego nieużywania urządzenia należy wyjąć wtyczkę z gniazdka sieciowego.

16. Wykonywanie wszelkich napraw należy zlecać jedynie wykwalifikowanemu pracownikowi serwisu. Przeprowadzenie przeglądu technicznego staje się konieczne, jeśli urządzenie zostało uszkodzone w jakikolwiek sposób (dotyczy to także kabla sieciowego lub wtyczki), jeśli do wnętrza urządzenia dostały się przedmioty lub ciecz, jeśli urządzenie wystawione było na działanie deszczu lub wilgoci, jeśli urządzenie nie funkcjonuje poprawnie oraz kiedy spadło na podłogę.



17. Prawidłowa utylizacja produktu: Ten symbol wskazuje, że tego produktu nie należy wyrzucać razem ze zwykłymi odpadami domowymi, tylko zgodnie z dyrektywą w sprawie zużytego sprzętu

elektrycznego i elektronicznego (WEEE) (2012/19/EU) oraz przepisami krajowymi. Niniejszy produkt należy przekazać do autoryzowanego punktu zbiórki zużytego sprzętu elektrycznego i elektronicznego. Niewłaściwe postępowanie z tego typu odpadami może wywołać szkodliwe działanie na środowisko naturalnej i

zdrowie człowieka z powodu potencjalnych substancji niebezpiecznych zaliczanych jako zużyty sprzęt elektryczny i elektroniczny. Jednocześnie, Twój wkład w prawidłową utylizację niniejszego produktu przyczynia się do oszczędnego wykorzystywania zasobów naturalnych. Szczegółowych informacji o miejscach, w których można oddawać zużyty sprzęt do recyklingu, udzielają urzędy miejskie, przedsiębiorstwa utylizacji odpadów lub najbliższy zakład utylizacji odpadów.

18. Nie instaluj w ograniczonej przestrzeni, takiej jak półka na książki lub podobny zestaw.

19. Nie stawiaj na urządzeniu źródeł otwartego ognia, takich jak zapalone świece.

20. Należy pamiętać o środowiskowych aspektach utylizacji baterii. Baterie należy utylizować w punkcie zbiórki baterii.

21. To urządzenie może być używane w klimacie tropikalnym i umiarkowanym do 45 °C.

ZASTRZEŻENIA PRAWNE

Music Tribe nie ponosi odpowiedzialności za jakiegokolwiek straty, które mogą ponieść osoby, które polegają w całości lub w części na jakimkolwiek opisie, fotografii lub oświadczeniu zawartym w niniejszym dokumencie. Specyfikacje techniczne, wygląd i inne informacje mogą ulec zmianie bez powiadomienia. Wszystkie znaki towarowe są własnością ich odpowiednich właścicieli. Midas, Klark Teknik, Lab Gruppen, Lake, Tannoy, Turbosound, TC Electronic, TC Helicon, Behringer, Bugera, Oberheim, Auratone i Coolaudio są znakami towarowymi lub zastrzeżonymi znakami towarowymi firmy Music Tribe Global Brands Ltd. © Music Tribe Global Brands Ltd. 2021 Wszystkie prawa zastrzeżone.

OGRANICZONA GWARANCJA

Aby zapoznać się z obowiązującymi warunkami gwarancji i dodatkowymi informacjami dotyczącymi ograniczonej gwarancji Music Tribe, zapoznaj się ze wszystkimi szczegółami w trybie online pod adresem musictribe.com/warranty.

XENYX QX2222USB/QX1622USB Hook-up

EN Step 1: Hook-Up

ES Paso 1: Conexión

FR Etape 1 : Connexions

DE Schritt 1: Verkabelung

PT Passo 1: Conexões

IT Passo 1: Collegamento

NL Passo 1: Aansluiten

SE Steg.1: Anslutning

PL Krok 1: Podłączeni

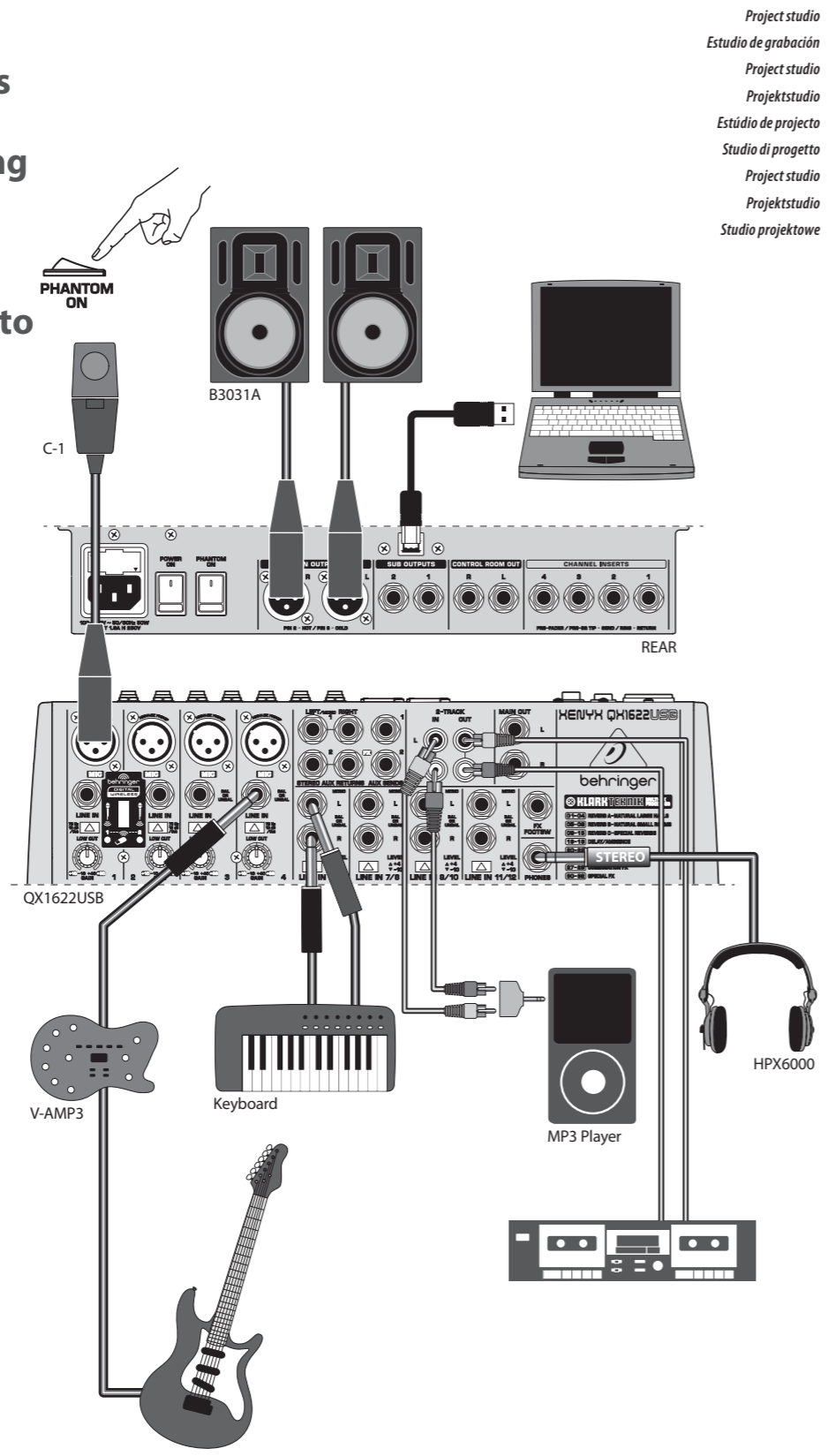

Project studio
 Estudio de grabación
 Project studio
 Projektstudio
 Estúdio de projecto
 Studio di progetto
 Project studio
 Projektstudio
 Studio projektowe

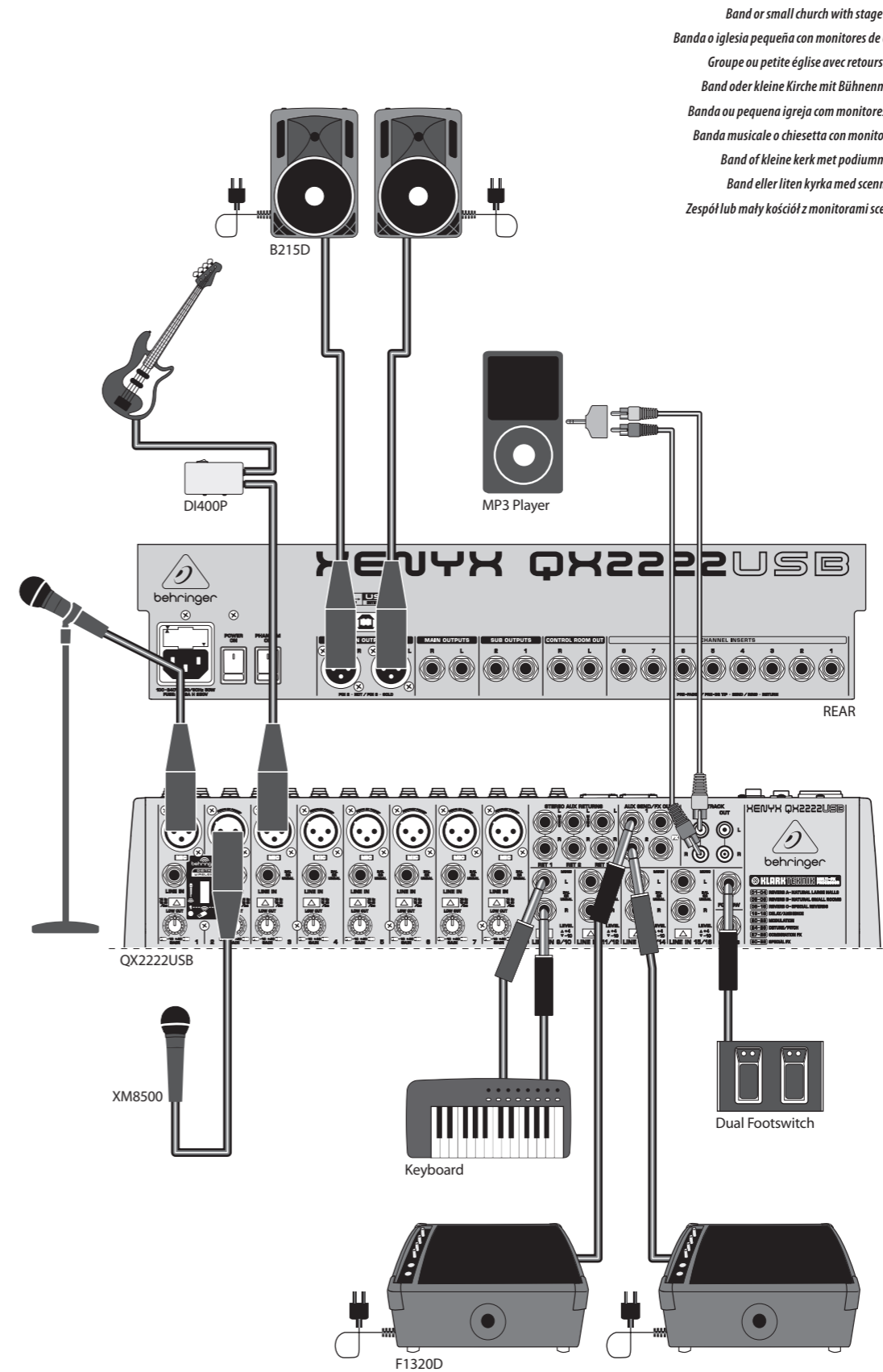

Band or small church with stage monitors
 Banda o iglesia pequeña con monitores de escenario
 Groupe ou petite église avec retours sur scène
 Band oder kleine Kirche mit Bühnenmonitoren
 Banda ou pequena igreja com monitores de palco
 Banda musicale o chiesetta con monitor di scena
 Band of kleine kerk met podiummonitoren
 Band eller liten kyrka med scenmonitorer
 Zespół lub mały kościół z monitorami scenicznymi

EN

ES

FR

DE

PT

IT

NL

SE

PL

XENYX QX2222USB/QX1622USB Hook-up

EN Step 1: Hook-Up

ES Paso 1: Conexión

FR Etape 1 : Connexions

DE Schritt 1: Verkabelung

PT Passo 1: Conexões

IT Passo 1: Collegamento

NL Passo 1: Aansluiten

SE Steg.1: Anslutning

PL Krok 1: Podłączeni

*Business/ multimedia presentation
 Presentación de negocio/multimedia
 Présentation commerciale/multimédia
 Business/Multimedia-Präsentation
 Apresentação empresarial/multimédia
 Presentazione aziendale / multimediale
 Zakelijke / multimediapresentatie
 Affärs- / multimedia-presentation
 Prezentacja biznesowa / multimedialna*

*Band or small church with external effects
 Banda o iglesia pequeña con efectos externos
 Groupe ou petite église avec effets externes
 Band oder kleine Kirche mit externen Effekten
 Banda ou pequena igreja com efeitos externos
 Banda o chiesetta con effetti esterni
 Band of kleine kerk met externe effecten
 Band eller liten kyrka med externa effekter
 Zespół lub mały kościół z efektami zewnętrznymi*

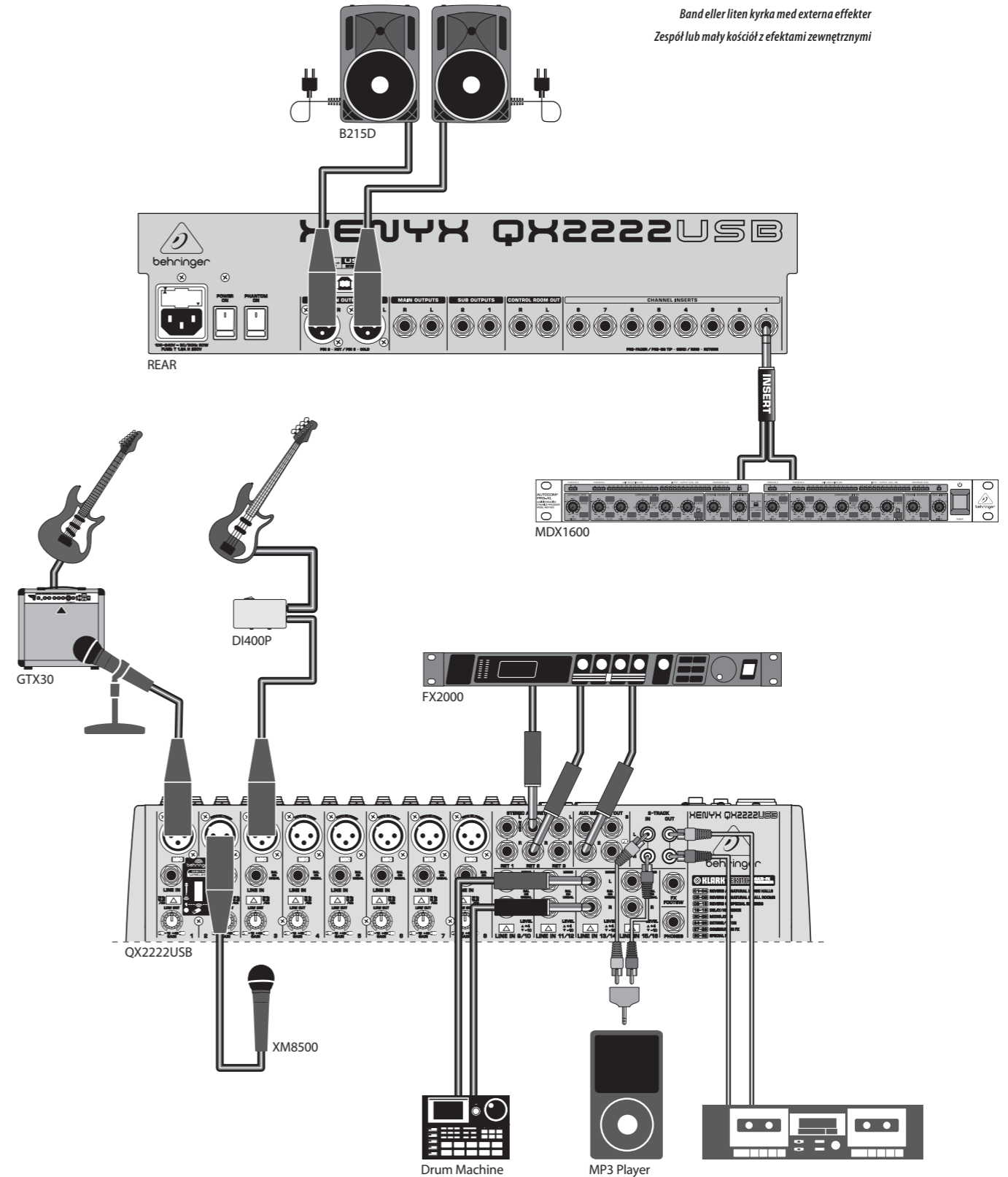
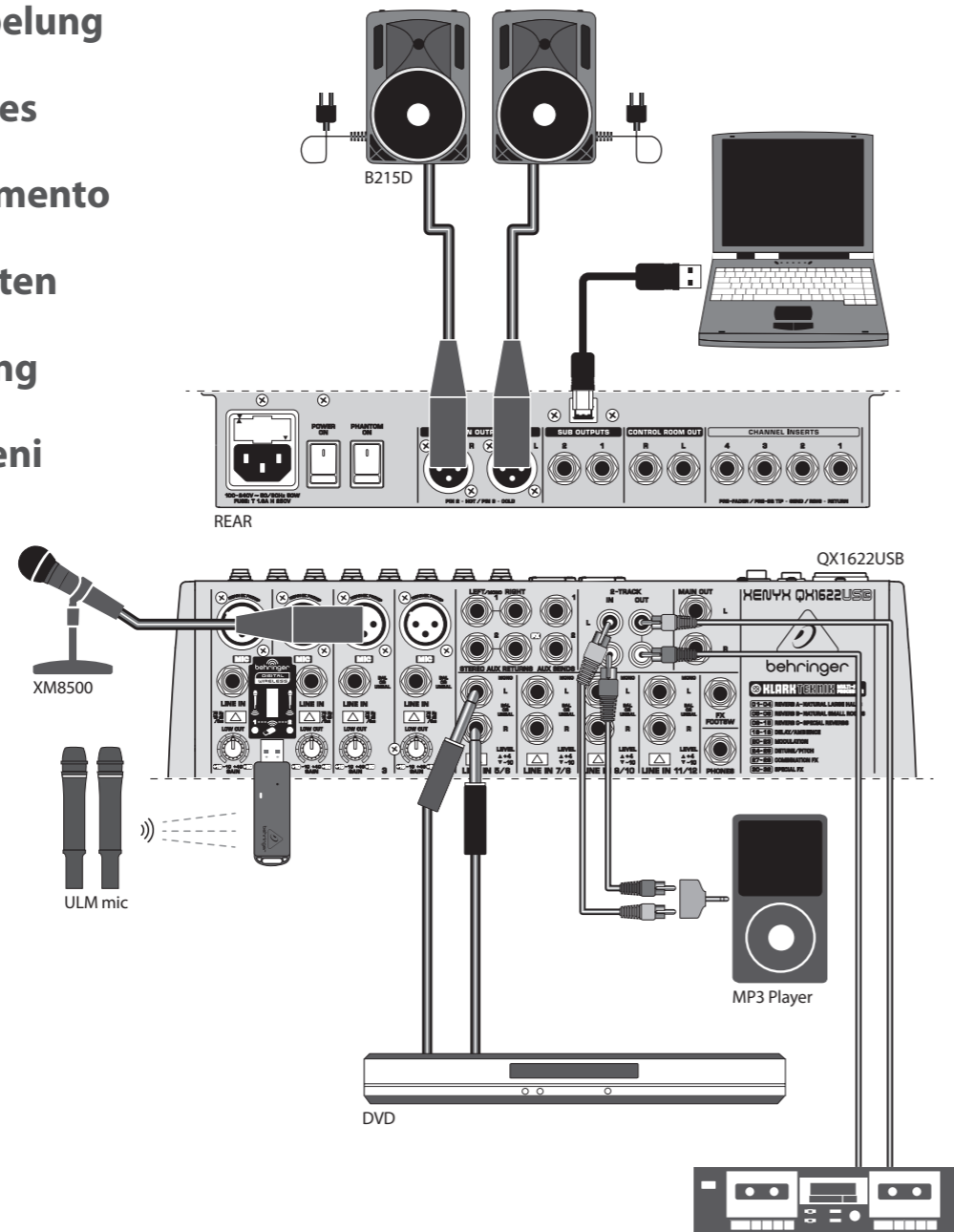

EN

ES

FR

DE

PT

IT

NL

SE

PL

XENYX QX2222USB/QX1622USB Controls

EN Step 2: Controls

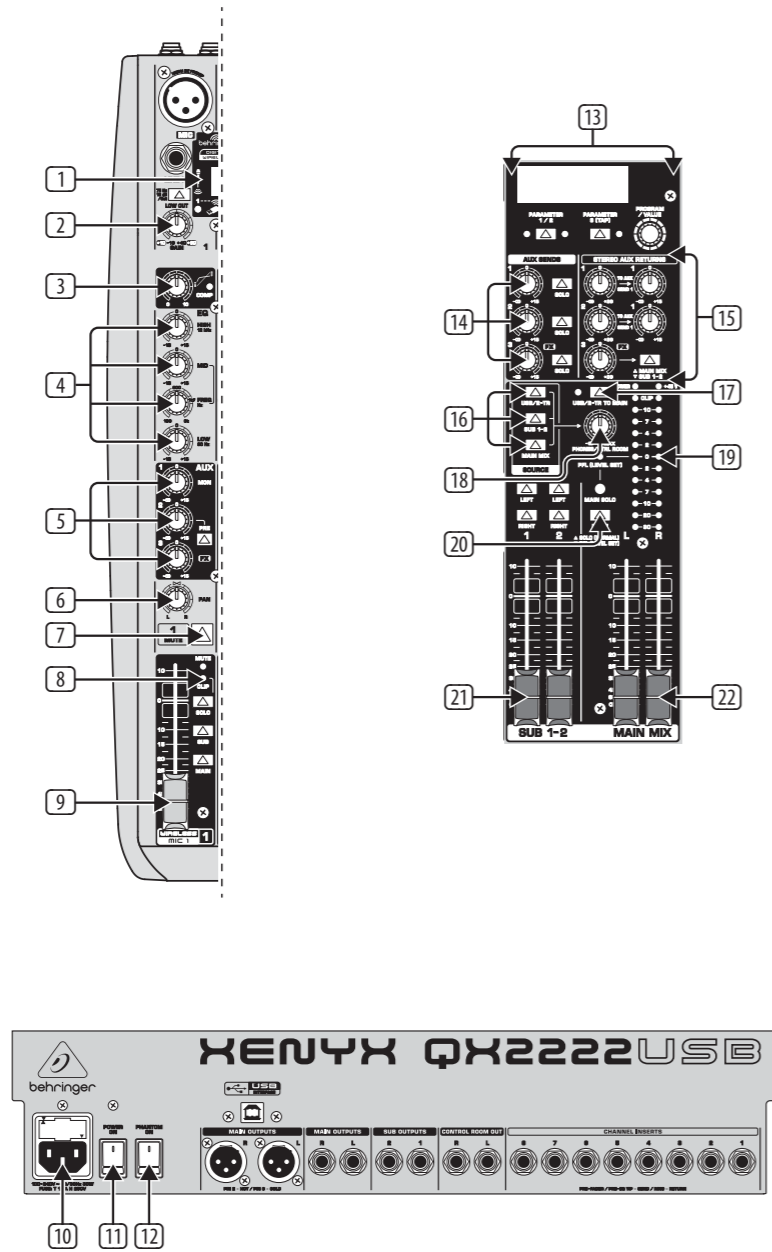

- 1 **USB** wireless input accepts a USB receiver for use with Behringer ULM wireless microphones.
- 2 **GAIN** knob adjusts the sensitivity of the MIC and/or LINE inputs.
- 3 **COMP** knob adjusts the amount of compression effect on the channel.
- 4 **EQ** knobs adjust the high, mid and low frequencies of the channel. Adjust the **FREQ** knob to select the specific frequency adjusted by the **MID** knob.
- 5 **AUX** knobs adjust how much of the channel's signal routes to the AUX SEND jacks. Press the **PRE** button when routing the signal to a stage monitor. Use the **FX** knob to send the channel's signal to the internal multi-FX processor.
- 6 **PAN/BAL** knob positions the channel in the stereo field.
- 7 **MUTE** button mutes the channel.
- 8 **CLIP LED** lights when the channel signal overloads.
- 9 **CHANNEL FADER** adjusts the channel volume.
- 13 **MULTI-FX PROCESSOR** adds a selected sound effect to any channels whose **FX** knob is turned up. See the Multi-FX Processor section for details.
- 14 **AUX SENDS** adjust the amount of signal sent to a monitor speaker or external effects processor via the AUX SEND jacks.
- 15 **AUX RETURNS** adjust the amount of signal returning from an external effects processor that is included in the main mix. Use the **TO AUX SEND** knob(s) to include the effects signal in your monitor mix as well.
- 16 **SOURCE** buttons route the USB/2-TR, SUB, and MAIN MIX to the PHONES and CONTROL ROOM jacks.
- 17 **USB/2-TR TO MAIN** button routes the USB and 2-TRACK signal to the MAIN MIX.
- 18 **PHONES/CTRL ROOM** knob adjusts the headphone or studio monitor volume.
- 19 **VU METER** displays the MAIN OUTPUT signal level.
- 20 **MODE** button determines whether the channel's **SOLO** button operates as 'Solo in Place' (button out) or 'Pre-Fader Listen' (button in). **PFL** is preferred for gain setting purposes.
- 21 **SUB** faders adjust the output of the SUB OUTPUT jacks. Use the **LEFT/RIGHT** buttons to assign the SUB signal to the left and/or right MAIN MIX.
- 22 **MAIN MIX** faders adjust the overall output of the mixer.

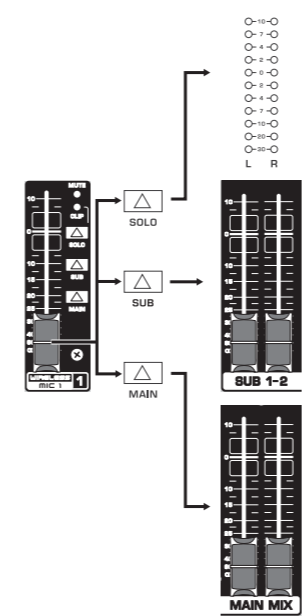

- 10 **AC IN** accepts the included power cable for connection to a mains outlet.
- 11 **POWER ON** switch turns the mixer on and off.
- 12 **PHANTOM ON** switch sends 48 V to the XLR inputs for use with condenser microphones.

XENYX QX2222USB/QX1622USB Controls

ES Paso 2: Controles

- 1 La entrada inalámbrica **USB** acepta un receptor USB para su uso con micrófonos inalámbricos Behringer ULM.
- 2 **GAIN**, este control ajusta la sensibilidad de las entradas MIC y/o LINE.
- 3 **COMP**, este control ajusta la cantidad de efecto de compresión en el canal.
- 4 **EQ**, estos controles ajustan las frecuencias alta, media y baja del canal. Ajuste el control **FREQ** para seleccionar la frecuencia específica regulada con el control **MID**.
- 5 **AUX**, este control ajusta qué parte de la señal del canal se dirige a los jacks **AUX SEND**. Pulse el botón **PRE** al dirigir la señal a un monitor de escenario. Utilice el control **FX** para enviar la señal del canal al procesador de multiefectos interno.
- 6 **PAN/BAL**, este control sitúa el canal en el campo estéreo.
- 7 **MUTE**, este botón silencia el canal.
- 8 **CLIP**, estos LED se iluminan cuando la señal del canal se sobrecarga.
- 9 **CHANNEL FADER** ajusta el volumen del canal.

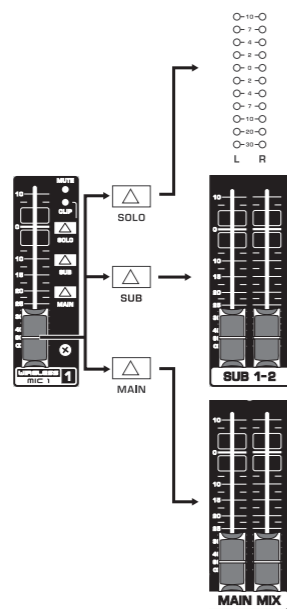

- 10 **ENTRADA DE CA** acepta el cable de alimentación que se incluye para la conexión a una toma de corriente.
- 11 **POWER ON**, este interruptor enciende y apaga la mesa de mezclas.
- 12 **PHANTOM ON**, este interruptor envía 48 V a las entradas XLR para usarlas con micrófonos de condensador.

- 13 **MULTI-FX PROCESSOR** añade un efecto de sonido seleccionado a cualquier canal en el que esté activado el control **FX**. Consulte la información detallada en la sección **Procesador de multiefectos**.
- 14 **AUX SENDS** ajusta la cantidad de señal que se envía hasta un altavoz de monitoreo o procesador de efectos externo a través de los jacks **AUX SEND**.
- 15 **AUX RETURNS**, ajusta la cantidad de señal que retorna desde un procesador de efectos externo incluido en la mezcla principal. Utilice los controles **TO AUX SEND** para incluir la señal de efectos en la mezcla del monitor también.
- 16 **SOURCE**, estos botones dirigen las señales **USB/2-TR**, **SUB** y **MAIN MIX** a los jacks **PHONES** y **CONTROL ROOM**.
- 17 **USB/2-TR TO MAIN**, este botón dirige la señal **USB** y **2-TRACK** a **MAIN MIX**.
- 18 **PHONES/CTRL ROOM**, este control ajusta el volumen de los auriculares o del monitor de estudio.
- 19 **VU METER** muestra el nivel de la señal **MAIN OUTPUT**.
- 20 **MODE**, este botón determina si el botón **SOLO** funciona como 'Solo in Place' (botón sin pulsar) o 'Pre-Fader Listen' (botón pulsado). Es preferible la escucha pre-fader para ajustar la ganancia.
- 21 **SUB**, estos faders ajustan la salida de los jacks **SUB OUTPUT**. Utilice los botones **LEFT/RIGHT** para asignar la señal **SUB** a **MAIN MIX** izquierda o derecha.
- 22 **MAIN MIX**, estos faders ajustan la salida general de la mesa de mezclas.

FR Etape 2 : Réglages

- 1 L'entrée sans fil **USB** accepte un récepteur **USB** pour l'utilisation des micros sans fil Behringer ULM.
- 2 Le potentiomètre **GAIN** règle la sensibilité des entrées **MIC** et/ou **LINE**.
- 3 Le potentiomètre **COMP** règle l'effet de compression sur le canal.
- 4 Les potentiomètres **EQ** règlent les fréquences aiguës, médiums et graves du canal. Réglez le potentiomètre **FREQ** pour sélectionner la fréquence modifiée par le potentiomètre **MID**.
- 5 Les potentiomètres **AUX** règlent le volume du signal du canal envoyé aux jacks **AUX SEND**. Appuyez sur la touche **PRE** lorsque le signal est envoyé à un haut-parleur de retour. Envoyez le signal du canal vers le processeur multi-effet interne à l'aide du potentiomètre **FX**.
- 6 Le potentiomètre **PAN/BAL** détermine la position du canal dans le champ stéréo.
- 7 La touche **MUTE** permet de désactiver le volume sonore du canal.
- 8 La **LED CLIP** s'allume lorsqu'une surcharge apparaît dans le signal du canal.
- 9 Le **FADER DE CANAL** permet de régler le volume du canal.

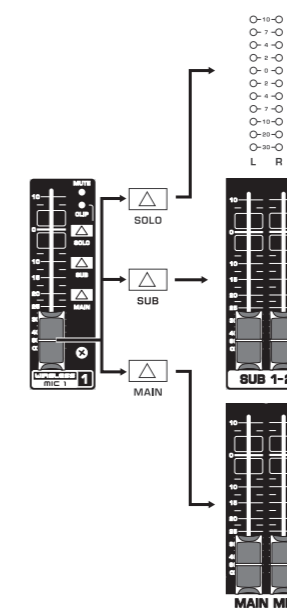

- 10 **AC IN** permet de connecter le câble d'alimentation inclus à l'alimentation secteur.
- 11 **POWER ON** permet d'allumer ou d'éteindre la console.
- 12 Le commutateur **PHANTOM ON** envoie 48 V aux entrées **XLR**, dans le cas de l'utilisation de microphones électrostatiques.

- 13 Le **PROCESSEUR MULTI-EFFET** ajoute l'effet sonore sélectionné aux canaux dont le potentiomètre **FX** est activé. Reportez-vous à la section **Processeur multi-effet** pour en savoir plus.
- 14 Les potentiomètres **AUX SENDS** règlent le volume du signal envoyé à un haut-parleur de retour ou à un processeur d'effets externe via les jacks **AUX SEND**.
- 15 Les potentiomètres **AUX RETURNS** règlent le volume du signal revenant d'un processeur d'effets externe inclus dans le mix principal. Utilisez les potentiomètres **TO AUX SEND** afin d'inclure également le signal d'effet dans le mix de retour.
- 16 Les touches **SOURCE** acheminent les signaux **USB/2-TR**, **SUB** et **MAIN MIX** vers les jacks **PHONES** et **CONTROL ROOM**.
- 17 Le bouton **USB/2-TR TO MAIN** permet d'acheminer les signaux **USB** et **2-TRACK** vers **MAIN MIX**.
- 18 Le potentiomètre **PHONES/CTRL ROOM** règle le volume du casque ou du haut-parleur studio.
- 19 Le **VU-METRE** affiche le niveau du signal de la **SORTIE MAIN**.
- 20 La touche **MODE** permet de choisir si la touche **SOLO** des canaux doit fonctionner comme **SOLO** ("Solo in Place", touche relâchée) ou comme **PFL** ("Pre-Fader Listen", touche enfoncée). Sélectionnez **PFL** pour régler le gain.
- 21 Les faders **SUB** règlent la sortie des jacks **SORTIE SUB**. Affectez le signal **SUB** au **MAIN MIX** droit et/ou gauche à l'aide des touches **LEFT/RIGHT**.
- 22 Les faders **MAIN MIX** règlent la sortie globale de la console.

ES

FR

XENYX QX2222USB/QX1622USB Controls

DE Schritt 2: Bedienelemente

- 1 **USB**-Drahtloseingang akzeptiert einen USB-Empfänger zur Nutzung von Behringer ULM-Drahtlosmikrofonen.
- 2 **GAIN**-Regler stellt die Empfindlichkeit des MIC- und/oder LINE-Eingangs ein.
- 3 **COMP**-Regler stellt die Stärke des Kompressionseffekts im Kanal ein.
- 4 **EQ**-Regler stellen die hohen, mittleren und tiefen Frequenzen des Kanals ein. Verwenden Sie den **FREQ**-Regler, um die spezifische über den **MID**-Regler geregelte Frequenz auszuwählen.
- 5 **AUX**-Regler stellen ein, wieviel des Kanalsignals auf die **AUX SEND**-Buchsen geleitet wird. Drücken Sie die **PRE**-Taste, wenn Sie das Signal auf einen Bühnenmonitor leiten möchten. Verwenden Sie den **FX**-Regler, um das Kanalsignal auf den internen Multi-Effektprozessor zu leiten.
- 6 **PAN/BAL**-Regler positioniert den Kanal im Stereofeld.
- 7 **MUTE** stellt den Kanal stumm.
- 8 **CLIP-LED** leuchtet auf, wenn das Kanalsignal zu hoch angesteuert wird.
- 9 **CHANNEL FADER** zur Einstellung der Kanallautstärke.

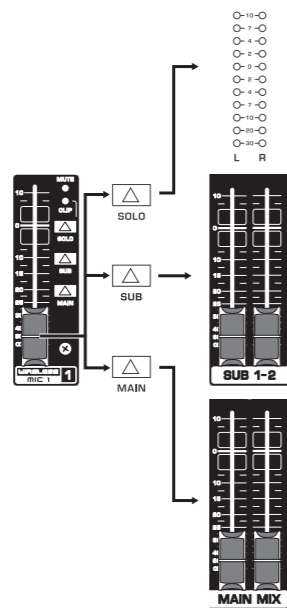

- 10 **AC IN** dient zum Anschluss des mitgelieferten Netzkabels an einer Steckdose.
- 11 **POWER ON**-Schalter schaltet das Mischpult ein und aus.
- 12 **PHANTOM ON**-Schalter liefert 48 V an die XLR-Eingänge zur Verwendung von Kondensatormikrofonen.

- 13 **MULTI-FX PROCESSOR** fügt allen Kanälen, deren **FX**-Regler aufgedreht ist, einen ausgewählten Effekt hinzu. Details siehe Multi-Effektprozessor.
- 14 **AUX SENDS** stellt ein, mit welcher Stärke ein Signal über die **AUX SEND**-Anschlüsse auf einen Monitorlautsprecher oder einen externen Effektprozessor geleitet wird.
- 15 **AUX RETURNS** stellt ein, mit welcher Stärke ein Signal von einem externen Effektprozessor in den Main Mix integriert wird. Verwenden Sie den/die **TO AUX SEND**-Regler, um das Effektsignal ebenfalls in den Monitor-Mix zu integrieren.
- 16 **SOURCE**-Tasten leiten das **USB/2-TR**-, das **SUB**- und das **MAIN MIX**-Signal auf die **PHONES**- und **CONTROL ROOM**-Buchsen.
- 17 **USB/2-TR TO MAIN**-Taste leitet das **USB**- und **2-TRACK**-Signal auf den **MAIN MIX**.
- 18 **PHONES/CTRL ROOM**-Regler stellt die Lautstärke der Kopfhörer bzw. Monitorlautsprecher im Studio ein.
- 19 **VU METER** zeigt die Signalstärke des **MAIN OUTPUT** an.
- 20 **MODE**-Taste bestimmt, ob die **SOLO**-Taste des Kanals als „Solo in Place“ (Taste nicht eingedrückt) oder als „Pre-Fader Listen“ (PFL, Taste eingedrückt) arbeitet. Zum Einstellen der Signalstärke wird **PFL** bevorzugt.
- 21 **SUB**-Fader stellen die Signalstärke der **SUB-OUTPUT**-Buchsen ein. Verwenden Sie die **LEFT**-/**RIGHT**-Tasten, um das **SUB**-Signal auf den linken und/oder rechten **MAIN MIX** zu leiten.
- 22 **MAIN MIX**-Fader stellen den Summenausgangspegel des Mischpults ein.

PT Passo 2: Controles

- 1 A entrada de **USB** sem fio aceita um receptor de USB a ser usado com microfones sem fio BehringerULM.
- 2 O botão **GAIN** ajusta a sensibilidade das entradas MIC e/ou LINE.
- 3 O botão **COMP** ajusta a quantidade do efeito de compressão no canal.
- 4 Os botões **EQ** ajustam as frequências altas, médias e baixas do canal. Ajuste o botão **FREQ** para seleccionar a frequência específica ajustada pelo botão **MID**.
- 5 Os botões **AUX** ajustam a quantidade de sinal do canal encaminhada para as fichas **AUX SEND**. Prima o botão **PRE** ao encaminhar o sinal para um monitor de palco. Utilize o botão **FX** para enviar o sinal do canal para o processador multi-efeitos interno.
- 6 O botão **PAN/BAL** posiciona o canal no campo estéreo.
- 7 O botão **MUTE** silencia o canal.
- 8 O **LED CLIP** acende-se quando o sinal do canal está sobrecarregado.
- 9 O **CHANNEL FADER** ajusta o volume do canal.

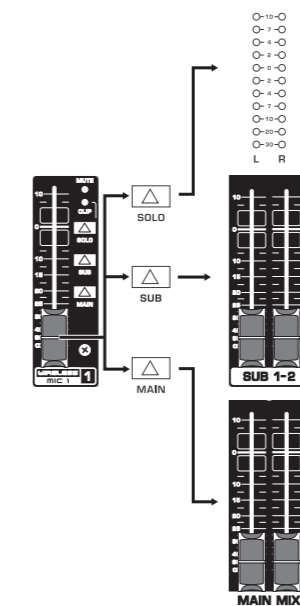

- 10 O **AC IN** aceita o cabo de alimentação incluído para ligação a uma tomada eléctrica.
- 11 O botão **POWER ON** liga e desliga o misturador.
- 12 O botão **PHANTOM ON** envia 48 V para as entradas XLR para utilização com microfones condensadores.

- 13 O **MULTI-FX PROCESSOR** (Processador Multi-Efeitos) adiciona um efeito de som seleccionado aos canais em que o botão de efeitos tenha sido activado. Consulte a secção Processador Multi-Efeitos para obter mais informações.
- 14 **AUX SENDS** ajusta a quantidade de sinal enviada para um altifalante de monitor ou processador de efeitos externo através das fichas **AUX SEND**.
- 15 **AUX RETURNS** ajusta a quantidade de retorno de sinal de um processador de efeitos externo incluído no main mix. Utilize o(s) botão(ões) **TO AUX SEND** para incluir também o sinal de efeitos na mistura de monitor.
- 16 Os botões **SOURCE** encaminham as **USB/2-TR**, **USB** e **MAIN MIX** para as fichas **PHONES** e **CONTROL ROOM**.
- 17 O botão **USB/2-TR TO MAIN** encaminha o sinal **USB** e **2-TRACK** para o **MAIN MIX**.
- 18 O botão **PHONES/CTRL ROOM** ajusta o volume dos auscultadores ou do estúdio do monitor.
- 19 O **VU METER** (MEDIDOR DE VU) apresenta o nível do sinal **MAIN OUTPUT**.
- 20 O botão **MODE** determina se o botão **SOLO** dos canais funciona como “Solo activado” (botão desligado) ou “Audição de pré-fader” (botão ligado). A audição de pré-fader (PFL) é recomendada para fins de definição de ganho.
- 21 Os faders **SUB** ajustam a saída das fichas **SUB OUTPUT**. Utilize os botões **LEFT**/**RIGHT** para atribuir o sinal **SUB** a **MAIN MIX** esquerdo e/ou direito.
- 22 Os faders **MAIN MIX** ajustam a saída geral do misturador.

DE

PT

XENYX QX2222USB/QX1622USB Controls

IT Passo 2: Controlli

- 1 **USB** l'ingresso wireless accetta un ricevitore USB da utilizzare con i microfoni wireless BehringerULM.
- 2 **GUADAGNO** la manopola regola la sensibilità degli ingressi MIC e / o LINE.
- 3 **COMP** la manopola regola la quantità di effetto di compressione sul canale.
- 4 **EQ** le manopole regolano le frequenze alte, medie e basse del canale. Regolare la manopola **FREQ** per selezionare la frequenza specifica regolata dalla manopola **MID**.
- 5 **AUX** le manopole regolano la quantità di segnale del canale inviato alle prese **AUX SEND**. Premere il pulsante **PRE** durante l'instradamento del segnale a un monitor da palco. Usa la manopola **FX** per inviare il segnale del canale al processore multi-FX interno.
- 6 **PAN / BAL** la manopola posiziona il canale nel campo stereo.
- 7 **MUTE** il pulsante disattiva il canale.
- 8 **LED CLIP** si accende quando il segnale del canale è in sovraccarico.
- 9 **FADER DI CANALE** regola il volume del canale.

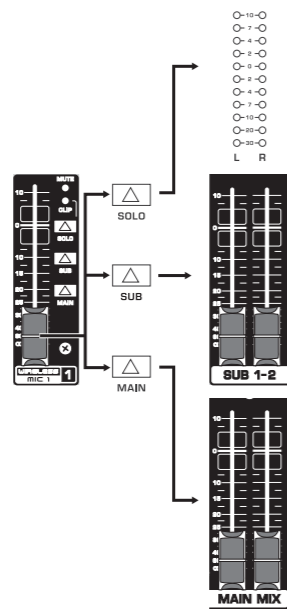

- 10 **AC IN** accetta il cavo di alimentazione incluso per il collegamento a una presa di rete.
- 11 **ACCENSIONE** interruttore accende e spegne il mixer.
- 12 **FANTASMA SU** l'interruttore invia 48 V agli ingressi XLR per l'uso con microfoni a condensatore.

- 13 **PROCESSORE MULTI-FX** aggiunge un effetto sonoro selezionato a tutti i canali la cui manopola **FX** è alzata. Vedere la sezione **Processore Multi-FX** per i dettagli.
- 14 **INVI AUX** regolare la quantità di segnale inviato a un altoparlante monitor o a un processore di effetti esterno tramite i jack **AUX SEND**.
- 15 **RESI AUX** regolare la quantità di segnale di ritorno da un processore di effetti esterno incluso nel mix principale. Usa le manopole **TO AUX SEND** per includere anche il segnale degli effetti nel tuo mix di monitoraggio.
- 16 **FONTE** I pulsanti indirizzano **USB / 2-TR**, **SUB** e **MAIN MIX** alle prese **PHONES** e **CONTROL ROOM**.
- 17 **USB / 2-TR SULLA PRINCIPALE** il pulsante indirizza il segnale **USB** e **2-TRACK** al **MAIN MIX**.
- 18 **TELEFONI / CTRL STANZA** la manopola regola il volume delle cuffie o del monitor da studio.
- 19 **VU METER** visualizza il livello del segnale **MAIN OUTPUT**.
- 20 **MODALITÀ** determina se il pulsante **SOLO** del canale funziona come "Solo in Place" (pulsante in uscita) o "Pre-Fader Listen" (pulsante in ingresso). **PFL** è preferito per scopi di impostazione del guadagno.
- 21 **SUB** i fader regolano l'uscita dei jack **SUB OUTPUT**. Utilizzare i pulsanti **LEFT / RIGHT** per assegnare il segnale **SUB** al **MAIN MIX** sinistro e / o destro.
- 22 **MIX PRINCIPALE** i fader regolano l'uscita complessiva del mixer.

NL Stap 2: Bediening

- 1 **USB** draadloze ingang accepteert een USB-ontvanger voor gebruik met BehringerULM draadloze microfoons.
- 2 **KRIJGEN** regelaar past de gevoeligheid van de MIC- en / of LINE-ingangen aan.
- 3 **COMP** knop past de hoeveelheid compressie-effect op het kanaal aan.
- 4 **EQ** knoppen passen de hoge, midden en lage frequenties van het kanaal aan. Pas de **FREQ**-knop aan om de specifieke frequentie te selecteren die is aangepast met de **MID**-knop.
- 5 **AUX** knoppen bepalen hoeveel van het kanaalsignaal naar de **AUX SEND**-aansluitingen wordt geleid. Druk op de **PRE**-knop om het signaal naar een podiummonitor te leiden. Gebruik de **FX**-knop om het signaal van het kanaal naar de interne multi-FX-processor te sturen.
- 6 **PAN / BAL** knop positioneert het kanaal in het stereoveld.
- 7 **DEMPEN** knop dempt het kanaal.
- 8 **CLIP-LED** licht op wanneer het kanaalsignaal overbelast raakt.
- 9 **KANAAL FADER** past het kanaalvolume aan.

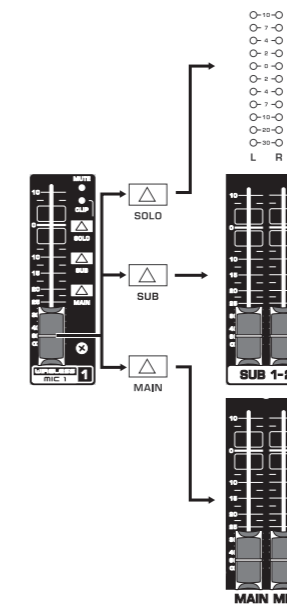

- 10 **AC IN** accepteert de meegeleverde voedingskabel voor aansluiting op een stopcontact.
- 11 **STROOM AAN** schakelaar zet de mixer aan en uit.
- 12 **FANTOOM AAN** -schakelaar stuurt 48 V naar de XLR-ingangen voor gebruik met condensatormicrofoons.

- 13 **MULTI-FX-PROCESSOR** voegt een geselecteerd geluidseffect toe aan alle kanalen waarvan de **FX**-regelaar omhoog staat. Zie het gedeelte **Multi-FX Processor** voor details.
- 14 **AUX VERZENDT** pas de hoeveelheid signaal aan die naar een monitorluidspreker of externe effectprocessor wordt gestuurd via de **AUX SEND**-aansluitingen.
- 15 **AUX RETOURNEREN** Pas de hoeveelheid signaal aan die terugkeert van een externe effectprocessor die in de hoofdmix is opgenomen. Gebruik de **TO AUX SEND**-knop (pen) om het effectsignaal ook in uw monitormix op te nemen.
- 16 **BRON** knoppen leiden de **USB / 2-TR**, **SUB** en **MAIN MIX** naar de **PHONES** en **CONTROL ROOM** aansluitingen.
- 17 **USB / 2-TR NAAR HOOFD**-knop leidt het **USB**- en **2-TRACK**-signaal naar de **MAIN MIX**.
- 18 **PHONES / CTRL ROOM** regelaar regelt het volume van de hoofdtelefoon of studiomonitor.
- 19 **VU METER** geeft het **MAIN OUTPUT**-signaalniveau weer.
- 20 **MODUS** knop bepaalt of de **SOLO**-knop van het kanaal werkt als 'Solo in Place' (knop uit) of 'Pre-Fader Listen' (knop in). **PFL** heeft de voorkeur voor het instellen van de versterking.
- 21 **SUB** faders regelen de output van de **SUB OUTPUT**-aansluitingen. Gebruik de **LEFT / RIGHT**-toetsen om het **SUB**-signaal toe te wijzen aan de linker en / of rechter **MAIN MIX**.
- 22 **HOOFD MIX** faders passen de algehele output van de mixer aan.

IT

NL

XENYX QX2222USB/QX1622USB Controls

SE Steg 2: Kontroller

- 1 **USB** trådlös ingång accepterar en USB-mottagare för användning med BehringerULM trådlösa mikrofoner.
- 2 **FÅ** ratten justerar känsligheten för MIC- och / eller LINE-ingångarna.
- 3 **COMP** ratten justerar kompressionseffekten på kanalen.
- 4 **EQ** knapparna justerar kanalens höga, mellersta och låga frekvenser. Justera **FREQ**-ratten för att välja den specifika frekvens som justeras av **MID**-ratten.
- 5 **AUX** knapparna justerar hur mycket av kanalens signal som går till **AUX SEND**-uttagen. Tryck på **PRE**-knappen när du dirigerar signalen till en scenmonitor. Använd **FX**-ratten för att skicka kanalens signal till den interna multi-FX-processorn.
- 6 **PAN / BAL** ratten placerar kanalen i stereofältet.
- 7 **STUM** knappen stänger av kanalen.
- 8 **CLIP LED** tänds när kanalsignalen överbelastas.
- 9 **CHANNEL FADER** justerar kanalvolymen.

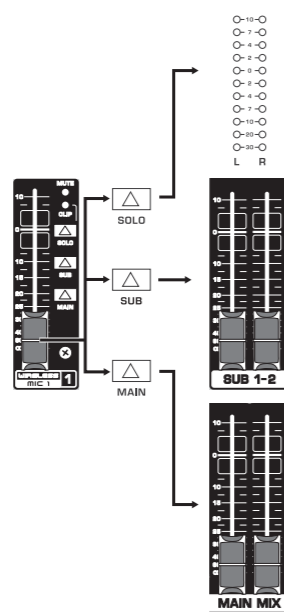

- 10 **AC IN** accepterar den medföljande strömkabeln för anslutning till ett eluttag.
- 11 **STRÖM PÅ** slår på och stänger av mixern.
- 12 **FANTOM PÅ** switch skickar 48 V till XLR-ingångarna för användning med kondensatormikrofoner.
- 13 **MULTI-FX-PROCESSOR** lägger till en vald ljudeffekt till alla kanaler vars **FX**-ratt är vänd upp. Se avsnittet Multi-FX-processor för mer information.

- 14 **AUX SÄNDER** justera mängden signal som skickas till en monitorhögtalare eller extern effektprocessor via **AUX SEND**-uttagen.
- 15 **AUX RETURERAR** justera mängden signal som returneras från en extern effektprocessor som ingår i huvudmixen. Använd **TO AUX SEND**-ratten för att inkludera effektsignalen i din monitormix.
- 16 **KÄLLA**-knapparna dirigerar **USB / 2-TR**, **SUB** och **MAIN MIX** till **PHONES**- och **CONTROL ROOM**-uttagen.
- 17 **USB / 2-TR TILL MAIN**-knappen dirigerar **USB**- och **2-TRACK**-signalen till **MAIN MIX**.
- 18 **TELEFONER / CTRL-RUM**-reglaget justerar volymen för hörlurar eller studiomonitor.
- 19 **VU METER** visar signalnivån **MAIN OUTPUT**.
- 20 **LÄGE**-knappen avgör om kanalens **SOLO**-knapp fungerar som 'Solo in Place' (knapp ut) eller 'Pre-Fader Listen' (knapp in). **PFL** föredras för förstärkningsändamål.
- 21 **SUB** faders justerar utgången för **SUB OUTPUT**-uttagen. Använd **VÄNSTER / HÖGER** knapparna för att tilldela **SUB**-signalen till vänster och / eller höger **MAIN MIX**.
- 22 **HUVUDMIX** faders justerar mixerns totala effekt.

PL Krok 2: Sterowanica

- 1 **USB** wejście bezprzewodowe akceptuje odbiornik USB do użytku z mikrofonami bezprzewodowymi BehringerULM.
- 2 **ZDOBYĆ** Pokrętło reguluje czułość wejść MIC i / lub LINE.
- 3 **COMP** Pokrętło reguluje wielkość efektu kompresji na kanale.
- 4 **EQ** Pokrętła regulują wysokie, średnie i niskie częstotliwości kanału. Za pomocą pokrętła **FREQ** wybierz konkretną częstotliwość regulowaną za pomocą pokrętła **MID**.
- 5 **AUX** Pokrętła regulują, jak duża część sygnału kanału jest kierowana do gniazd **AUX SEND**. Naciśnij przycisk **PRE** podczas kierowania sygnału do monitora scenicznego. Użyj pokrętła **FX**, aby wysłać sygnał kanału do wewnętrznego procesora multi-FX.
- 6 **PAN / BAL** Pokrętło ustawia kanał w polu stereo.
- 7 **NIEMY** przycisk wycisza kanał.
- 8 **CLIP LED** świeci się, gdy sygnał kanału jest przeciążony.
- 9 **CHANNEL FADER** reguluje głośność kanału.

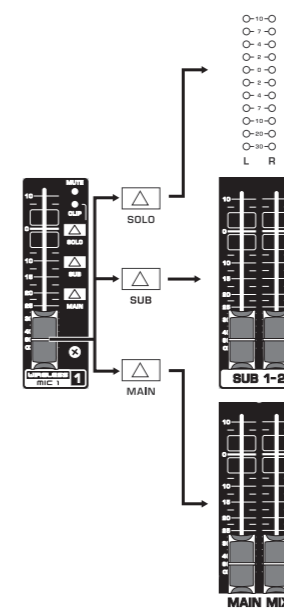

- 10 **AC IN** akceptuje dołączony kabel zasilający do podłączenia do gniazda sieciowego.
- 11 **ZASILANIE WŁĄCZONE** przełącznik włącza i wyłącza mikser.
- 12 **PHANTOM ON** przełącznik przesyła napięcie 48 V do wejść XLR do użytku z mikrofonami pojemnościowymi.

- 13 **PROCESSOR MULTI-FX** dodaje wybrany efekt dźwiękowy do wszystkich kanałów, których pokrętło **FX** jest podkręcone. Szczegółowe informacje można znaleźć w sekcji Procesor Multi-FX.
- 14 **AUX SENDS** dostosuj ilość sygnału wysyłanego do głośnika monitora lub zewnętrznego procesora efektów przez gniazda **AUX SEND**.
- 15 **ZWROTY AUX** dostosuj ilość sygnału powracającego z zewnętrznego procesora efektów, który jest zawarty w głównym miksie. Potencjometrem (a) **TO AUX SEND** (a) włączamy również sygnał efektów do miksu monitora.
- 16 **ŹRÓDŁO** Przyciski kierują **USB / 2-TR**, **SUB** i **MAIN MIX** do gniazd **PHONES** i **CONTROL ROOM**.
- 17 **USB / 2-TR DO GŁÓWNEGO** przycisk kieruje sygnał **USB** i **2-TRACK** do **MAIN MIX**.
- 18 **POKÓJ TELEFONÓW / STEROWNIKÓW** pokrętło reguluje głośność słuchawek lub monitora studyjnego.
- 19 **MIERNIK VU** wyświetla poziom sygnału **MAIN OUTPUT**.
- 20 **TRYB** określa, czy przycisk **SOLO** kanału działa jako „Solo in Place” (przycisk wyłączony) czy „Słuchanie przed tłumikiem” (przycisk w). **PFL** jest preferowany do celów ustawiania wzmacnienia.
- 21 **POD**suwaki regulują moc wyjściową gniazd **SUB OUTPUT**. Użyj przycisków **LEFT / RIGHT**, aby przypisać sygnał **SUB** do lewego i / lub prawego **MAIN MIX**.
- 22 **GŁÓWNA MIESZANKA** suwaki regulują ogólną moc miksera.

SE

PL

XENYX QX2222USB/QX1622USB Getting started

EN Step 3: Getting started

ES Paso 3: Puesta en marcha

FR Etape 3 : Mise en oeuvre

DE Schritt 3: Erste Schritte

PT Passo 3: Primeiros Passos

IT Passo 3: Iniziare

NL Stap 3: Aan de slag

SE Steg 3: Komma igång

PL Krok 3: Pierwsze kroki#

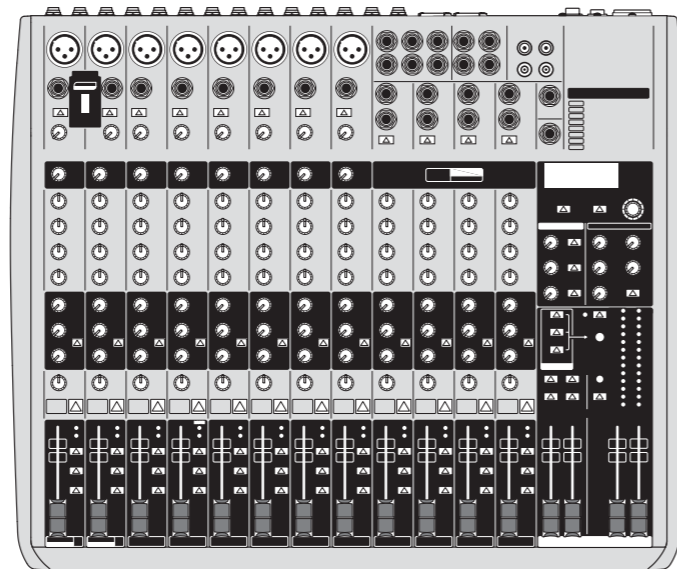

1 EN Make sure the power to all devices is turned off!
ES ¡Asegúrese de que la alimentación de todos los dispositivos esté apagada!

FR Vérifiez que tous les appareils sont hors tension.

DE Achten Sie darauf, dass alle Geräte ausgeschaltet sind!

PT Certifique-se de que a alimentação de todos os dispositivos está desligada!

IT Assicurati che l'alimentazione a tutti i dispositivi sia spenta!

NL Zorg ervoor dat alle apparaten zijn uitgeschakeld!

SE Se till att strömmen till alla enheter är avstängd!

PL Upewnij się, że wszystkie urządzenia są wyłączone!

2 EN Connect all the appropriate power, audio and USB cables to the mixer.
ES Conecte todos los cables de alimentación, audio y USB adecuados a la mesa de mezclas.

FR Branchez les câbles d'alimentation, audio et USB appropriés à la console.

DE Schließen Sie alle benötigten Stromversorgungs-, Audio- und USB-Kabel am Mischpult an.

PT Ligue ao misturador todos os cabos de alimentação, áudio e USB adequados.

IT Collega tutti i cavi di alimentazione, audio e USB appropriati al mixer.

NL Sluit alle geschikte stroom-, audio- en USB-kabels aan op de mixer.

SE Anslut alla lämpliga ström-, ljud- och USB-kablar till mixern.

PL Podłącz wszystkie odpowiednie kable zasilające, audio i USB do miksera.

3 EN Set all controls as shown above (EQ and PAN/BAL centered, all others down/off).

ES Establezca todos los controles tal y como se indica más arriba (EQ y PAN/BAL centrados, el resto abajo/apagados).

FR Réglez toutes les commandes comme sur la figure (EQ et PAN/BAL au centre, toutes les autres éteintes/en butée gauche).

DE Stellen Sie alle Bedienelemente wie oben gezeigt ein (EQ und PAN/BAL in die Mitte, alle anderen nach unten/aus).

PT Defina todos os comandos conforme indicado acima (EQ e PAN/BAL centrados, todos os outros para baixo/desligados).

IT Impostare tutti i controlli come mostrato sopra (EQ e PAN / BAL centrati, tutti gli altri abbassati / disattivati).

NL Stel alle bedieningselementen in zoals hierboven weergegeven (EQ en PAN / BAL gecentreerd, alle andere omlaag / uit).

SE Ställ in alla kontroller som visas ovan (EQ och PAN / BAL centrerad, alla andra ned / av).

PL Ustaw wszystkie elementy sterujące, jak pokazano powyżej (wyśrodkowane EQ i PAN / BAL, wszystkie inne w dół / wyłączone).

4 EN Turn the mixer on.

ES Encienda la mesa de mezclas.

FR Mettez la console en marche.

DE Schalten Sie das Mischpult ein.

PT Ligue o misturador.

IT Accendi il mixer.

NL Zet de mixer aan.

SE Sätt på mixern.

PL Włącz mikser.

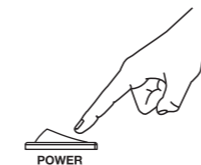

5 EN Set the GAIN for each channel. See the Gain Setting section for details.

ES Establezca GAIN para cada canal. Consulte los detalles en la sección Ajuste de la ganancia.

FR Réglez le GAIN de chaque canal. Reportez-vous à la section Réglage du gain pour en savoir plus.

DE Stellen Sie GAIN für jeden Kanal ein. Details finden Sie im Kapitel „Einstellen des Signalpegels“.

PT Defina o GAIN (GANHO) para cada canal. Consulte a secção Definição de Ganho para obter mais informações.

IT Imposta il GAIN per ogni canale. Vedere la sezione Impostazione del guadagno per i dettagli.

NL Stel de GAIN voor elk kanaal in. Zie het hoofdstuk Versterkingsinstellingen voor details.

SE Ställ in GAIN för varje kanal. Se avsnittet Förstärkningsinställningar för mer information.

PL Ustaw WZMOCNIENIE dla każdego kanału. Zobacz sekcję Ustawienia wzmocnienia, aby uzyskać szczegółowe informacje.

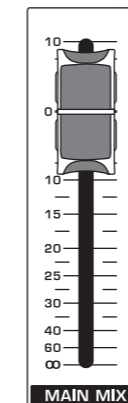

6 EN With the MAIN MIX faders and PHONES/CTRL ROOM knob all the way down, turn your PA system or powered monitors on.

ES Con los faders MAIN MIX y el control PHONES/CTRL ROOM situados hacia abajo por completo, encienda su amplificador de potencia o monitores con alimentación.

FR Laissez les faders MAIN MIX et le potentiomètre PHONES/CTRL ROOM au minimum et allumez votre amplificateur de puissance ou vos haut-parleurs actifs.

DE Schalten Sie Ihr Beschallungssystem oder ihre aktiven Monitorlautsprecher ein, wenn sich die MAIN MIX-Fader und der PHONES/CTRL ROOM-Regler in unterster Stellung befinden.

PT Com os faders MAIN MIX e o botão PHONES/CTRL ROOM totalmente para baixo, ligue o sistema PA ou monitores alimentados.

IT Con i fader MAIN MIX e la manopola PHONES / CTRL ROOM completamente abbassati, accendi il sistema PA o il monitor alimentati.

NL Zet je PA-systeem of actieve monitoren aan met de MAIN MIX-faders en PHONES / CTRL ROOM-knop helemaal naar beneden.

SE Med MAIN MIX-fadrarna och PHONES / CTRL ROOM-vredet helt ned, slå på ditt PA-system eller strömförsörjda bildskärmar.

PL Przy wciśniętych suwakach MAIN MIX i pokrętle PHONES / CTRL ROOM włącz system PA lub aktywne monitory.

7 EN Slowly raise the MAIN MIX faders or PHONES/CTRL ROOM knob to desired level.

ES Eleve lentamente los faders MAIN MIX o el control PHONES/CTRL ROOM hasta el nivel deseado.

FR Montez lentement les faders MAIN MIX ou le potentiomètre PHONES/CTRL ROOM pour les placer sur le niveau désiré (illustration).

DE Bewegen Sie die MAIN MIX-Fader oder den PHONES/CTRL ROOM-Regler auf den gewünschten Pegel.

PT Eleve lentamente o comando dos faders MAIN MIX ou PHONES/CTRL ROOM para 0 ou para o nível desejado.

IT Alzate lentamente i fader MAIN MIX o la manopola PHONES / CTRL ROOM al livello desiderato.

NL Verhoog langzaam de MAIN MIX-faders of PHONES / CTRL ROOM-knop naar het gewenste niveau.

SE Höj långsamt MAIN MIX-fadrarna eller PHONES / CTRL ROOM-ratten till önskad nivå.

PL Powoli podnoś suwaki MAIN MIX lub potencjometr PHONES / CTRL ROOM dożądanego poziomu.

8 EN Press the MAIN button on each channel to assign the channel to the MAIN MIX.

ES Eleve lentamente los faders MAIN MIX o el control PHONES/CTRL ROOM hasta 0, o hasta el nivel deseado.

FR Appuyez sur la touche MAIN des canaux pour les affecter au MAIN MIX.

DE Drücken Sie die MAIN-Taste für jeden Kanal, der dem MAIN MIX zugewiesen werden soll.

PT Prima o botão MAIN em cada canal para atribuir o canal para MAIN MIX.

IT Premere il pulsante MAIN su ogni canale per assegnare il canale al MAIN MIX.

NL Druk op de MAIN-knop op elk kanaal om het kanaal toe te wijzen aan de MAIN MIX.

SE Tryck på MAIN-knappen på varje kanal för att tilldela kanalen till MAIN MIX.

PL Naciśnij przycisk MAIN na każdym kanale, aby przypisać kanał do MAIN MIX.

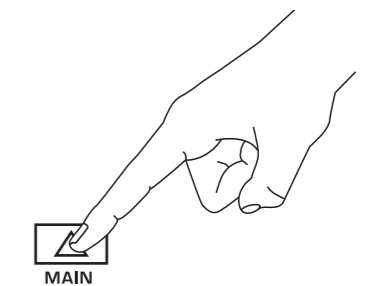

9 EN Adjust the relative level of various microphones and instruments by raising each CHANNEL FADER.

ES Ajuste el nivel relativo de los diversos micrófonos e instrumentos elevando cada CHANNEL FADER.

FR Réglez le niveau relatif des microphones et des instruments en montant chaque FADER DE CANAL.

DE Stellen Sie die relativen Pegel verschiedener Mikrofone und Instrumente ein, indem Sie die Fader der jeweiligen Kanäle nach oben schieben.

PT Ajuste o nível relativo de diversos microfones e instrumentos, elevando cada CHANNEL FADER.

IT Regola il livello relativo di vari microfoni e strumenti alzando ogni CHANNEL FADER.

NL Pas het relatieve niveau van verschillende microfoons en instrumenten aan door elke CHANNEL FADER te verhogen.

SE Justera den relativa nivån för olika mikrofoner och instrument genom att höja varje CHANNEL FADER.

XENYX QX2222USB/QX1622USB Getting started

EN Step 3: Getting started

ES Paso 3: Puesta en marcha

FR Etape 3 : Mise en oeuvre

DE Schritt 3: Erste Schritte

PT Passo 3: Primeiros Passos

IT Passo 3: Iniziare

NL Stap 3: Aan de slag

SE Steg 3: Komma igång

PL Krok 3: Pierwsze kroki#

PL Dostosuj względny poziom różnych mikrofonów i instrumentów, podnosząc każdy SUWAK KANAŁU.

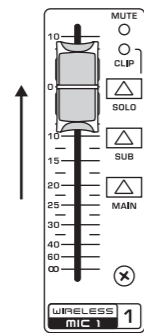

10 EN Adjust the left-right position of a channel in the stereo field if necessary by turning the channel's PAN or BAL knob.

ES Ajuste la posición izquierda-derecha de un canal en el campo estéreo si es necesario girando el control PAN o BAL del canal.

FR Le cas échéant, réglez la position droite-gauche des canaux dans le champ stéréo en tournant le potentiomètre PAN ou BAL correspondant.

DE Stellen Sie bei Bedarf die Position eines Kanals im Stereofeld ein, indem Sie den PAN- oder BAL-Regler des jeweiligen Kanals nach rechts oder links drehen.

PT Ajuste a posição esquerda-direita de um canal no campo estéreo, se necessário, rodando o botão PAN ou BAL do canal.

IT Se necessario, regolare la posizione sinistra-destra di un canale nel campo stereo ruotando la manopola PAN o BAL del canale.

NL Pas indien nodig de links-rechts positie van een kanaal in het stereoveld aan door aan de PAN- of BAL-knop van het kanaal te draaien.

SE Justera vänster-höger position för en kanal i stereofältet om det behövs genom att vrida kanalens PAN- eller BAL-ratt.

PL W razie potrzeby wyreguluj lewą-prawą pozycję kanału w polu stereo, obracając pokrętkę PAN lub BAL kanału.

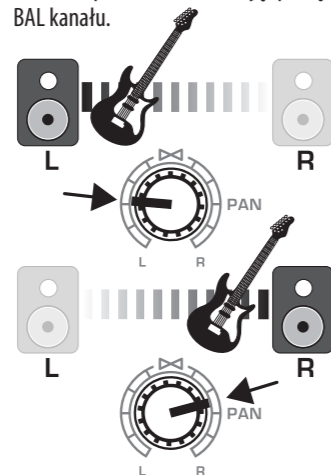

11 EN Adjust the COMP knob to add compression to an input if necessary.

ES Ajuste el control COMP para añadir compresión a una entrada si es necesario.

FR Le cas échéant, réglez le potentiomètre COMP pour ajouter une compression à une entrée.

DE Fügen Sie bei Bedarf mit dem COMP-Regler einem Eingang Kompression hinzu.

PT Ajuste o botão COMP para adicionar compressão a uma entrada se necessário.

IT Se necessario, regolare la manopola COMP per aggiungere compressione a un ingresso.

NL Pas de COMP-knop aan om indien nodig compressie aan een ingang toe te voegen.

SE Justera COMP-ratten för att lägga till komprimering till en ingång vid behov.

PL W razie potrzeby wyreguluj pokrętkę COMP, aby dodać kompresję do wejścia.

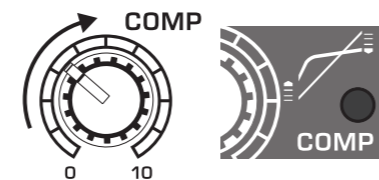

12 EN For live applications, adjust the overall output from the mixer to the power amp or powered speakers by raising the MAIN MIX faders. If the red CLIP LEDs on the VU METER light, lower the MAIN MIX faders.

ES Para las aplicaciones en directo, ajuste la salida general desde la mesa de mezclas hasta el amplificador de potencia o los altavoces alimentados elevando los faders MAIN MIX. Baje los faders MAIN MIX si los LED CLIP en el VU METER se encienden.

FR Pour les applications live, réglez la sortie globale de la console vers l'amplificateur de puissance ou les haut-parleurs actifs en montant les faders MAIN MIX. Si les LED rouge CLIP du VU-METRE s'allument, baissez les faders MAIN MIX.

DE Stellen Sie bei Live-Anwendungen den Summenpegel vom Mischpult zum Verstärker oder zur Aktivbox ein, indem Sie die MAIN MIX-Fader nach oben schieben. Wenn die roten CLIP-LEDs am VU-Meter aufleuchten, schieben Sie die MAIN MIX-Fader nach unten.

PT Para aplicações em directo, ajuste a saída geral do misturador para o amplificador de potência ou colunas com alimentação elevando os faders MAIN MIX. Se os LEDs CLIP vermelhos no VU METER acenderem, baixe os faders MAIN MIX.

IT Per le applicazioni dal vivo, regolare l'uscita complessiva dal mixer all'amplificatore di potenza o agli altoparlanti amplificati alzando i fader MAIN MIX. Se i LED rossi CLIP sul VU METER si accendono, abbassare i fader MAIN MIX.

NL Pas voor live-toepassingen de algehele uitvoer van de mixer naar de eindversterker of actieve luidsprekers aan door de MAIN MIX-faders te verhogen. Als de rode CLIP-LED's op de VU METER oplichten, zet u de MAIN MIX-faders omlaag.

SE För liveapplikationer kan du justera den totala effekten från mixern till effektförstärkaren eller högtalarna genom att höja MAIN MIX-fadrarna. Om de röda CLIP-lysdioderna på VU METER tänds sänker du MAIN MIX-fadrarna.

PL W zastosowaniach na żywo dostosuj ogólną moc wyjściową z miksera do wzmacniacza mocy lub aktywnych głośników, podnosząc suwaki MAIN MIX. Jeśli czerwone diody CLIP świecą się na VU METER, obniż suwaki MAIN MIX.

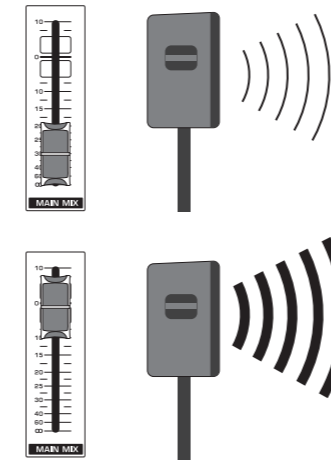

13 EN Use the channel AUX knobs and master AUX SEND knobs to send the channel signals to an effects processor or stage monitor connected to the AUX SEND jacks. If used for effects, route the signal back from the processor to the AUX RETURN jacks.

ES Utilice los controles AUX del canal y ajuste los controles AUX SEND para enviar las señales del canal hasta un procesador de efectos o monitor de escenario conectado a los jacks AUX SEND. Si se utiliza para los efectos, dirija la señal del procesador a los jacks AUX RETURN.

FR Utilisez les potentiomètres AUX et les potentiomètres généraux AUX SEND pour envoyer le signal du canal au processeur d'effets ou au haut-parleur de retour branché aux jacks AUX SEND. Lorsqu'il est utilisé pour des effets, renvoyez ce signal du processeur aux jacks AUX RETURN.

DE Verwenden Sie die AUX-Regler der jeweiligen Kanäle und den AUX SEND-Regler am Master, um das Signal des Kanals auf einen Effektprozessor oder Bühnenmonitor zu leiten, der an den AUX SEND-Buchsen angeschlossen ist. Wenn Sie die Buchse für Effekte verwenden, leiten Sie das Signal über die AUX RETURN-Buchsen vom Prozessor zurück.

PT Utilize os botões AUX de canal e os botões AUX SEND principais para enviar o sinal do canal para um processador de efeitos ou monitor de palco ligado às fichas AUX SEND. Se utilizado para efeitos, encaminhe o sinal de volta do processador para as fichas AUX RETURN.

IT Utilizzare le manopole AUX del canale e le manopole AUX SEND principali per inviare i segnali del canale a un processore di effetti o monitor da palco collegato alle prese AUX SEND. Se utilizzato per gli effetti, reindirizza il segnale dal processore alle prese AUX RETURN.

NL Gebruik de kanaal-AUX-knoppen en master-AUX SEND-knoppen om de kanaalsignalen naar een effectprocessor of podiummonitor te sturen die is aangesloten op de AUX SEND-aansluitingen. Als het voor effecten wordt gebruikt, leidt u het signaal terug van de processor naar de AUX RETURN-aansluitingen.

SE Använd kanal AUX-knapparna och master AUX SEND-knapparna för att skicka kanalsignalerna till en effektprocessor eller scenmonitor ansluten till AUX SEND-uttagen. Om det används för effekter ska du leda tillbaka signalen från processorn till AUX RETURN-uttagen.

PL Za pomocą potencjometrów AUX i master AUX SEND wysyłaj sygnały kanału do procesora efektów lub monitora scenicznego podłączonego do gniazd AUX SEND. Jeśli jest używany do efektów, przekieruj sygnał z powrotem z procesora do gniazd AUX RETURN.

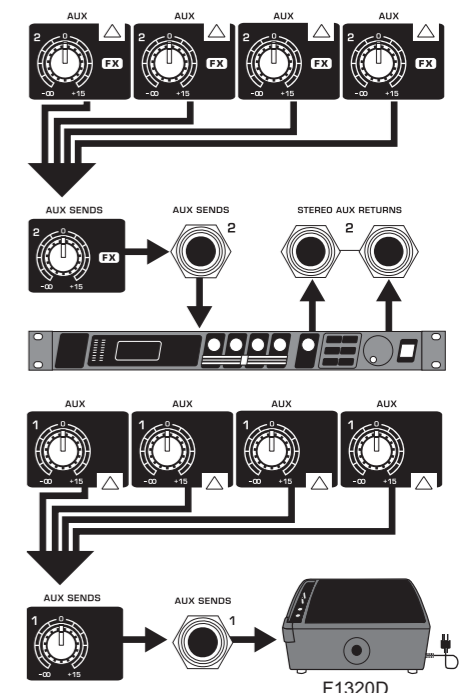

XENYX QX2222USB/QX1622USB Gain Setting

EN Setting the channel gain for the QX2222USB/QX1622USB:

ES Ajuste de la ganancia del canal para el QX2222USB/QX1622USB:

FR Réglage du gain du canal sur le QX2222USB/QX1622USB :

DE Einstellen des Signalpegels mit dem QX2222USB/QX1622USB:

PT Definir o ganho de canal para o QX2222USB/QX1622USB:

IT Impostazione del guadagno del canale per QX2222USB / QX1622USB:

NL De kanaalversterking instellen voor de QX2222USB / QX1622USB:

SE Ställa in kanalförstärkning för QX2222USB / QX1622USB:

PL Ustawianie wzmacnienia kanału dla QX2222USB / QX1622USB:

1 Press the Channel 1 SOLO button. Press the MODE button next to the VU METER to allow the METER to operate in PFL (pre-fader listen) mode.

Pulse el botón SOLO del Canal 1. Pulse el botón MODE junto al VU METER para permitir que el METER funcione en modo PFL (escucha pre-fader).

Appuyez sur la touche SOLO du canal 1. Appuyez sur la touche MODE en regard du VU-METRE pour que ce dernier fonctionne en mode PFL (Pre-Fader Listen).

Drücken Sie die SOLO-Taste für Kanal 1. Drücken Sie die MODE-Taste neben dem VU-Meter, damit das VU-Meter im PFL-Modus (Pre-Fader Listen) arbeitet.

Prima o botão SOLO do canal 1. Prima o botão MODE junto a VU METER para permitir que METER funcione no modo PFL (audição pré-fader).

Premere il pulsante Channel 1 SOLO. Premere il pulsante MODE accanto a VU METER per consentire a METER di funzionare in modalità PFL (ascolto pre-fader).

Druk op de SOLO-knop van kanaal 1. Druk op de MODE-knop naast de VU METER om de METER in PFL-modus (pre-fader listen) te laten werken.

Tryck på kanal 1 SOLO-knappen. Tryck på MODE-knappen bredvid VU METER för att låta METER fungera i PFL-läge (pre-fader listen).

Wciśnij przycisk Channel 1 SOLO. Naciśnij przycisk MODE obok VU METER, aby umożliwić działanie miernika w trybie PFL (słuchanie przed tłumikiem).

2 Sing, speak or play at a normal level through the microphone or instrument connected to Channel 1.

Cante, hable o toque a un nivel normal a través del micrófono o instrumento conectado al Canal 1.

Chantez, parlez ou jouez à un niveau normal dans le microphone ou avec l'instrument connecté au canal 1.

Singen, sprechen oder spielen Sie mit normaler Lautstärke in das an Kanal 1 angeschlossene Mikrofon bzw. mit dem an Kanal 1 angeschlossenen Instrument.

Cante, fale ou toque a um nível normal através do microfone ou instrumento ligado ao canal 1.

Canta, parla o suona a un livello normale attraverso il microfono o lo strumento collegato al Canale 1.

Zing, spreek of speel op een normaal niveau via de microfoon of het instrument dat is aangesloten op kanaal 1.

Sjung, tala eller spela på normal nivå genom mikrofonen eller instrumentet som är anslutet till kanal 1.

Śpiewaj, mów lub graj na normalnym poziomie przez mikrofon lub instrument podłączony do kanału 1.

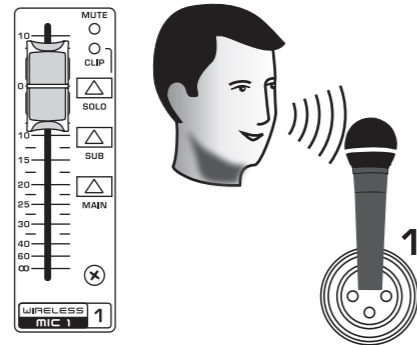

3 While singing or playing, turn Channel 1's GAIN control. The VU METER will display the signal level. Set the GAIN control so that the loudest peaks reach 0 on the VU METER. Press the Channel 1 SOLO button again.

Mientras esté cantando o tocando, gire el control GAIN del Canal 1. El VU METER mostrará el nivel de señal. Establezca el control GAIN de forma que los picos más altos lleguen a 0 en el VU METER. Pulse de nuevo el botón SOLO del Canal 1.

Pendant que vous chantez ou jouez, tournez la commande GAIN du canal 1. Le VU-METRE affiche le niveau du signal. Réglez la commande GAIN de sorte que les pics les plus forts atteignent 0 sur le VU-METRE. Appuyez de nouveau sur la touche SOLO du canal 1.

Drehen Sie beim Singen oder Spielen den GAIN-Regler für Kanal 1. Das VU-Meter zeigt den Signalpegel an. Stellen Sie den GAIN-Regler so ein, dass die lautesten Stellen auf dem VU-Meter den Wert 0 erreichen. Drücken Sie erneut die SOLO-Taste für Kanal 1.

Enquanto canta ou toca, rode o controlo GAIN do canal 1. O VU METER irá apresentar o nível do sinal. Defina o controlo GAIN de forma a que os picos mais altos atinjam 0 no VU METER. Prima novamente o botão SOLO do canal 1.

Mentre canti o suoni, ruota il controllo GAIN del canale 1. Il VU METER visualizzerà il livello del segnale. Impostare il controllo GAIN in modo che i picchi più forti raggiungano lo 0 sul VU METER. Premere di nuovo il pulsante Channel 1 SOLO.

Draai tijdens het zingen of spelen aan de GAIN-regelaar van kanaal 1. De VU METER geeft het signaalniveau weer. Stel de GAIN-regelaar zo in dat de luidste pieken 0 bereiken op de VU METER. Druk nogmaals op de SOLO-knop van kanaal 1.

Vrid kanal GAIN-kontroll medan du sjunger eller spelar. VU METER visar signalnivån. Ställ in GAIN-kontrollen så att de högsta topparna når 0 på VU METER. Tryck på kanal 1 SOLO-knappen igen.

Podczas śpiewania lub grania obróć pokrętkę GAIN na kanale 1. VU METER wyświetli poziom sygnału. Ustaw regulator GAIN tak, aby najgłośniejsze piki osiągały 0 na VU METER. Naciśnij ponownie przycisk kanału 1 SOLO.

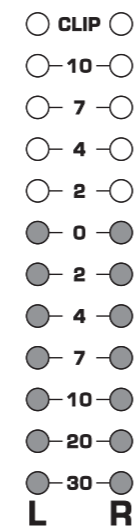

4 Repeat steps 1-3 for any other channels that will be used.

Repita los pasos 1-3 para el resto de canales que se vayan a utilizar.

Répétez les étapes 1 à 3 pour les autres canaux utilisés.

Wiederholen Sie die Schritte 1-3 für alle weiteren verwendeten Kanäle.

Repita os passos 1-3 para quaisquer outros canais que utilize.

Ripetere i passaggi 1-3 per tutti gli altri canali che verranno utilizzati.

Herhaal stap 1-3 voor alle andere kanalen die worden gebruikt.

Upprepa steg 1-3 för alla andra kanaler som ska användas.

Podczas śpiewania lub grania obróć pokrętkę GAIN na kanale 1. VU METER wyświetli poziom sygnału. Ustaw regulator GAIN tak, aby najgłośniejsze piki osiągały 0 na VU METER. Naciśnij ponownie przycisk kanału 1 SOLO.

XENYX QX2222USB/QX1622USB Multi-FX Processor

EN Your mixer has a built-in processor. Follow these steps to add an effect to one or more channels.

ES Su mezclador dispone de un procesador interno. Siga estos pasos para añadir un efecto a uno o más canales:

FR Votre mélangeur est équipé d'un processeur intégré. Suivez les étapes indiquées pour ajouter un effet à un ou plusieurs voies.

DE Ihr Mischer verfügt über einen integrierten Effektprozessor. Gehen Sie schrittweise wie folgt vor, um einem oder mehreren Kanälen einen Effekt hinzuzufügen.

PT Seu misturador tem um processador embutido. Siga essas etapas para adicionar um efeito a um ou mais canais.

IT Il tuo mixer ha un processore integrato. Segui questi passaggi per aggiungere un effetto a uno o più canali.

NL Uw mixer heeft een ingebouwde processor. Volg deze stappen om een effect toe te voegen aan een of meer kanalen.

SE Din mixer har en inbyggd processor. Följ dessa steg för att lägga till en effekt i en eller flera kanaler.

PL Twój mikser ma wbudowany procesor. Wykonaj poniższe czynności, aby dodać efekt do jednego lub większej liczby kanałów.

1 Turn the FX knob up half way on each channel to which you would like to add an effect.

ES Gire el mando FX a la mitad de su recorrido en cada uno de los canales en los que quiera añadir un efecto.

FR Placez le bouton FX en position centrale sur les voies sur lesquelles vous souhaitez ajouter un effet.

DE Drehen Sie bei jedem Kanal, dem Sie einen Effekt hinzufügen wollen, den FX-Regler halb auf.

PT Gire o botão FX para cima até a metade, para cada canal ao qual deseja adicionar um efeito.

IT Ruota la manopola FX a metà su ogni canale a cui desideri aggiungere un effetto.

NL Draai de FX-knop halverwege omhoog op elk kanaal waaraan u een effect wilt toevoegen.

SE Vrid FX-ratten halvvägs på varje kanal som du vill lägga till en effekt till.

PL Obróć regulator FX do połowy na każdym kanale, do którego chcesz dodać efekt.

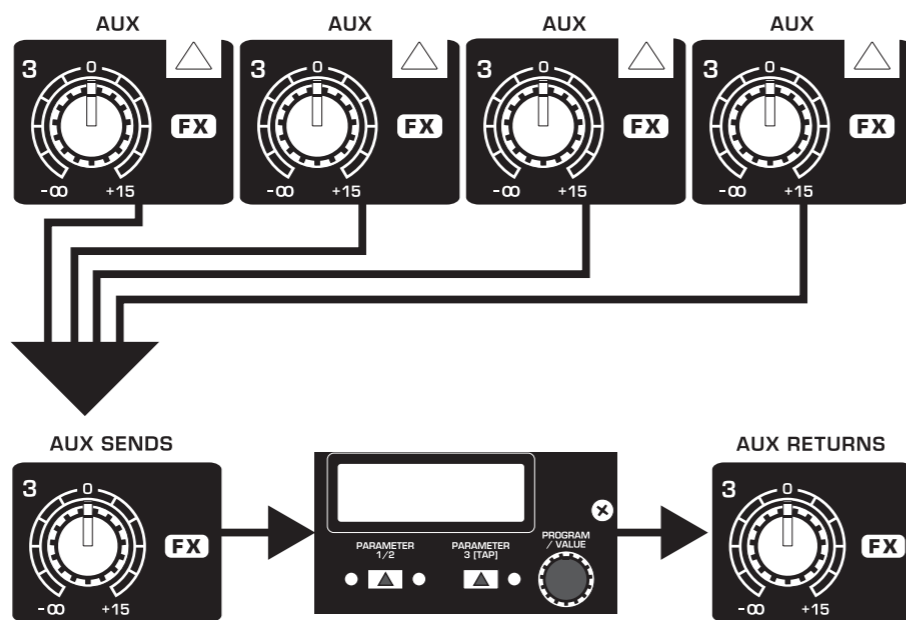

2 Turn the FX AUX SEND and FX AUX RETURN knobs to 0. You may adjust them later.

ES Gire los mandos FX AUX SEND y FX AUX RETURN y colóquelos en la posición 0. Después ya los ajustará a la posición que quiera.

FR Placez les boutons FX AUX SEND et FX AUX RETURN sur 0. Vous pourrez les régler à nouveau plus tard.

DE Drehen Sie die FX AUX SEND- und FX AUX RETURN-Regler auf 0. Sie können sie später einstellen.

PT Gire os botões FX AUX SEND e FX AUX RETURN até 0. Você poderá ajustá-los mais tarde.

IT Ruota le manopole FX AUX SEND e FX AUX RETURN su 0. Puoi regolarle in seguito.

NL Draai de FX AUX SEND- en FX AUX RETURN-knoppen naar 0. U kunt ze later aanpassen.

SE Vrid FX AUX SEND- och FX AUX RETURN-knapparna till 0. Du kan justera dem senare.

PL Ustaw potencjometry FX AUX SEND i FX AUX RETURN na 0. Możesz je później wyregulować.

3 Scroll through the effects by turning the PROGRAM knob. The preset name will flash in the display. Press the PROGRAM knob to select the effect.

ES Desplácese por los distintos efectos girando el mando PROGRAM. El nombre de preset parpadeará en la pantalla. Pulse el mando PROGRAM para elegir el efecto que quiera.

FR Faites défiler les effets avec le bouton PROGRAM. Le nom de Preset clignote à l'écran. Appuyez sur le bouton PROGRAM pour sélectionner l'effet.

DE Drehen Sie den PROGRAM-Regler, um durch die Effekte zu scrollen. Der Preset-Name blinkt im Display. Drücken Sie den PROGRAM-Regler, um den Effekt zu wählen.

PT Passe pelos efeitos girando o botão PROGRAM. O nome presente piscará no mostrador. Aperte o botão PROGRAM para selecionar o efeito.

IT Scorri gli effetti ruotando la manopola PROGRAM. Il nome del preset lampeggerà sul display. Premere la manopola PROGRAM per selezionare l'effetto.

NL Blader door de effecten door aan de PROGRAM-knop te draaien. De naam van de voorinstelling knippert in het display. Druk op de PROGRAM-knop om het effect te selecteren.

SE Bläddra igenom effekterna genom att vrida på PROGRAM-ratten. Det förinställda namnet blinkar i displayen. Tryck på PROGRAM-ratten för att välja effekt.

PL Przewijaj efekty, obracając pokrętkę PROGRAM. Nazwa presetu będzie migać na wyświetlaczu. Naciśnij pokrętkę PROGRAM, aby wybrać efekt.

4 Adjust parameter 1 and 2:

• After you have selected a preset (step 3), press the PARAM 1/2 button to enter Edit Mode. The LED on the left side of the PARAM 1/2 button will light to indicate parameter 1 is active.

• Turn the PROGRAM knob to adjust the parameter.

• After 4 seconds of inactivity, the mixer exits Edit Mode. You can also press the PROGRAM knob to manually exit Edit Mode.

• Repeat the steps, using PARAM 1/2 button to select parameter 2 for editing.

ES Ajuste el parámetro 1 y 2:

• Una vez que haya elegido un preset (paso 3), pulse el botón PARAM 1/2 para acceder al modo Edit. El piloto que está a la izquierda del botón PARAM 1/2 se iluminará para indicarle que el parámetro 1 está activo.

• Gire el mando PROGRAM para ajustar el parámetro.

• Después de 4 segundos de inactividad, el mezclador saldrá del modo Edit. También puede pulsar el mando PROGRAM si quiere salir manualmente de este modo de edición.

• Repita los pasos anteriores, usando el botón PARAM 1/2 para elegir el parámetro 2 para su edición.

FR Réglez les paramètres 1 et 2 :

• Après avoir sélectionné un Preset (étape 3), appuyez sur le bouton PARAM 1/2 pour passer en mode d'édition. La Led à gauche du bouton PARAM 1/2 s'allume et indique que le paramètre 1 est actif.

• Tournez le bouton PROGRAM pour régler le paramètre.

• Après 4 secondes d'inactivité, le mélangeur quitte le mode d'édition. Vous pouvez également appuyer sur le bouton PROGRAM pour quitter manuellement le mode d'édition.

• Répétez ces étapes en utilisant le bouton PARAM 1/2 pour sélectionner le paramètre 2 pour l'édition.

DE Stellen Sie Parameter 1 und 2 ein:

• Nachdem Sie ein Preset gewählt haben (Schritt 3), drücken Sie die PARAM 1/2-Taste, um in den Edit-Modus zu schalten. Die LED links der PARAM 1/2-Taste leuchtet und zeigt an, dass Parameter 1 aktiv ist.

• Drehen Sie den PROGRAM-Regler, um den Parameter einzustellen.

• Nach 4 Sekunden Inaktivität beendet der Mischer den Edit-Modus. Sie können auch den PROGRAM-Regler drücken, um den Edit-Modus manuell zu verlassen.

• Wiederholen Sie die Schritte unter Verwendung der PARAM 1/2-Taste, um Parameter 2 zum Editieren zu wählen.

PT Ajuste os parâmetros 1 e 2:

• Após ter selecionado um preset (etapa 3), aperte o botão PARAM 1/2 para inserir o modo Edit. O LED ao lado esquerdo do botão PARAM 1/2 acenderá para indicar que o parâmetro 1 está ativo.

• Gire o botão PROGRAM para ajustar o parâmetro.

• Após 4 segundos de inatividade, o misturador sairá do modo Edit. Você também pode apertar o botão PROGRAM para sair do modo Edit manualmente.

• Repita as etapas, usando o botão PARAM 1/2 para selecionar o parâmetro 2 para edição.

IT Regola i parametri 1 e 2:

• Dopo aver selezionato un preset (passaggio 3), premere il pulsante PARAM 1/2 per accedere alla modalità di modifica. Il LED sul lato sinistro del pulsante PARAM 1/2 si accenderà per indicare che il parametro 1 è attivo.

• Ruotare la manopola PROGRAM per regolare il parametro.

• Dopo 4 secondi di inattività, il mixer esce dalla modalità Edit. È inoltre possibile premere la manopola PROGRAM per uscire manualmente dalla modalità di modifica.

• Ripetere i passaggi, utilizzando il pulsante PARAM 1/2 per selezionare il parametro 2 per la modifica.

NL Pas parameter 1 en 2 aan:

• Nadat u een preset heeft geselecteerd (stap 3), drukt u op de PARAM 1/2 knop om de Edit Mode te openen. De LED aan de linkerkant van de PARAM 1/2 knop licht op om aan te geven dat parameter 1 actief is.

• Draai aan de PROGRAM-knop om de parameter aan te passen.

• Na 4 seconden inactiviteit verlaat de mixer de bewerkingsmodus. U kunt ook op de PROGRAM-knop drukken om de bewerkingsmodus handmatig te verlaten.

• Herhaal de stappen, gebruik de PARAM 1/2 knop om parameter 2 te selecteren voor bewerking.

SE Justera parameter 1 och 2:

• När du har valt en förinställning (steg 3), tryck på PARAM 1/2-knappen för att gå till redigeringsläge. Lysdioden på vänster sida av PARAM 1/2-knappen tänds för att indikera att parameter 1 är aktiv.

• Vrid PROGRAM-ratten för att justera parametern.

• Efter 4 sekunders inaktivitet lämnar mixern redigeringsläget. Du kan också trycka på PROGRAM-ratten för att manuellt lämna redigeringsläget.

• Upprepa stegen med PARAM 1/2-knappen för att välja parameter 2 för redigering.

PL Dostosuj parametr 1 i 2:

• Po wybraniu ustawienia wstępnego (krok 3), naciśnij przycisk PARAM 1/2, aby przejść do trybu edycji. Dioda LED po lewej stronie przycisku PARAM 1/2 zaświeci się, wskazując, że parametr 1 jest aktywny.

• Obróć pokrętkę PROGRAM, aby wyregulować parametr.

• Po 4 sekundach bezczynności mikser wychodzi z trybu edycji. Możesz także nacisnąć pokrętkę PROGRAM, aby ręcznie wyjść z trybu edycji.

• Powtórz kroki, używając przycisku PARAM 1/2, aby wybrać parametr 2 do edycji.

5 Adjust parameter 3:

• After you have selected a preset, press the PARAM 3/TAP button to enter Edit Mode. Depending on the parameter for the selected effect, the LED will either indicate the A/B value status of the parameter, or blink to show the current BPM/tempo.

• Press the PARAM 3/TAP button to change the parameter A/B status, or press several times in rhythm to set a new BPM/tempo if applicable.

• After 4 seconds of inactivity, the mixer exits Edit Mode. You can also press the PROGRAM knob to manually exit Edit Mode.

ES Ajuste del parámetro 3:

• Una vez que haya elegido un preset, pulse el botón PARAM 3/TAP para acceder al modo Edit. Dependiendo del parámetro para el efecto seleccionado, el piloto le indicará el estado del valor A/B del parámetro o parpadeará para indicarle el tempo/BPM activo.

• Pulse el botón PARAM 3/TAP para cambiar el estado A/B del parámetro, o púselo varias veces de forma rítmica para ajustar un nuevo valor de tempo/BPM cuando eso sea aplicable.

• Después de 4 segundos de inactividad, el mezclador saldrá del modo Edit. También puede pulsar el mando PROGRAM si quiere salir manualmente de este modo de edición.

FR Réglez le paramètre 3 :

• Après avoir sélectionné un Preset, appuyez sur le bouton PARAM 3/TAP pour passer en mode d'édition. Selon le paramètre de l'effet sélectionné, la Led indique soit le statut A/B du paramètre lorsqu'elle est allumée soit, lorsqu'elle clignote, le BPM/tempo.

• Appuyez sur le bouton PARAM 3/TAP pour modifier le statut du paramètre A/B, ou appuyez plusieurs fois en rythme sur la musique pour saisir un nouveau BPM/tempo.

• Après 4 secondes sans activité, le mélangeur quitte le mode d'édition. Vous pouvez également appuyer sur le bouton PROGRAM pour quitter manuellement le mode d'édition.

EN

ES

FR

DE

PT

IT

NL

SE

PL

XENYX QX2222USB/QX1622USB Multi-FX Processor

DE Stellen Sie Parameter 3 ein:

- Nachdem Sie ein Preset gewählt haben, drücken Sie die PARAM 3/TAP-Taste, um in den Edit-Modus zu schalten. Abhängig vom Parameter des gewählten Effekts, zeigt die LED entweder den A/B-Wertstatus des Parameters an oder sie gibt durch Blinken den aktuellen BPM/Tempo-Wert an.
- Drücken Sie die PARAM 3/TAP-Taste, um den A/B-Status des Parameters zu ändern, oder drücken Sie gegebenenfalls die Taste mehrmals im gewünschten Tempo, um einen neuen BPM/Tempo-Wert einzustellen.
- Nach 4 Sekunden Inaktivität beendet der Mischer den Edit-Modus. Sie können auch den PROGRAM-Regler drücken, um den Edit-Modus manuell zu verlassen.

PT Ajuste o parâmetro 3:

- Após ter selecionado um preset, aperte o botão PARAM 3/TAP para inserir o modo Edit. Dependendo do parâmetro do efeito selecionado, o LED indicará o status do valor A/B do parâmetro, ou piscará para mostrar o BPM/tempo atual.
- Aperte o botão PARAM 3/TAP para mudar o status A/B do parâmetro, ou aperte-o várias vezes no ritmo para configurar um BPM/tempo novo, se for o caso.
- Após 4 segundos de inatividade, o misturador sairá do modo Edit. Pode-se também apertar o botão PROGRAM para sair do modo Edit manualmente.

IT Regola il parametro 3:

- Dopo aver selezionato un preset, premere il pulsante PARAM 3 / TAP per accedere alla modalità di modifica. A seconda del parametro per l'effetto selezionato, il LED indicherà lo stato del valore A / B del parametro o lampeggerà per mostrare il BPM / tempo corrente.
- Premere il pulsante PARAM 3 / TAP per modificare lo stato del parametro A / B o premere più volte a ritmo per impostare un nuovo BPM / tempo, se applicabile.
- Dopo 4 secondi di inattività, il mixer esce dalla modalità Edit. È inoltre possibile premere la manopola PROGRAM per uscire manualmente dalla modalità di modifica.

NL Pas parameter 3 aan:

- Nadat u een preset heeft geselecteerd, drukt u op de PARAM 3 / TAP-knop om de bewerkingsmodus te openen. Afhankelijk van de parameter voor het geselecteerde effect, zal de LED ofwel de A / B-waardestatus van de parameter aangeven, of knipperen om de huidige BPM / tempo te tonen.
- Druk op de PARAM 3 / TAP-knop om de parameter A / B-status te wijzigen, of druk meerdere keren in het ritme om een nieuwe BPM / tempo in te stellen, indien van toepassing.
- Na 4 seconden inactiviteit verlaat de mixer de bewerkingsmodus. U kunt ook op de PROGRAM-knop drukken om de bewerkingsmodus handmatig te verlaten.

SE Justera parameter 3:

- När du har valt en förinställning trycker du på PARAM 3 / TAP-knappen för att gå till redigeringsläge. Beroende på parametern för den valda effekten kommer LED antingen att indikera A / B-värdets status för parametern eller blinka för att visa aktuellt BPM / tempo.
- Tryck på PARAM 3 / TAP-knappen för att ändra parameter A / B-status, eller tryck flera gånger i rytm för att ställa in ett nytt BPM / tempo om tillämpligt.
- Efter 4 sekunders inaktivitet lämnar mixern redigeringsläget. Du kan också trycka på PROGRAM-ratten för att manuellt lämna redigeringsläget.

PL Dostosuj parametr 3:

- Po wybraniu presetu naciśnij przycisk PARAM 3 / TAP, aby przejść do trybu edycji. W zależności od parametru wybranego efektu, dioda LED będzie wskazywać stan wartości A / B parametru lub migać, aby pokazać bieżące BPM / tempo.
- Naciśnij przycisk PARAM 3 / TAP, aby zmienić stan parametru A / B lub naciśnij kilka razy w rytmie, aby ustawić nowy BPM / tempo, jeśli ma to zastosowanie.
- Po 4 sekundach bezczynności mikser wychodzi z trybu edycji. Możesz także nacisnąć pokrętkę PROGRAM, aby ręcznie wyjść z trybu edycji.

6

EN Readjust each channel's FX knob to make sure the right amount of effect is added. If the OL (overload) meter segment lights in the display, turn the FX AUX SEND knob down.

ES Reajuste la posición del mando FX de cada canal para asegurarse de que sea añadida la cantidad de efectos correcta. Si el segmento OL (sobrecarga) del medidor se ilumina en la pantalla, reduzca la posición del mando FX AUX SEND.

FR Réglez à nouveau le bouton d'effet FX de chaque voie en fonction du niveau d'effet souhaité. Si la Led de surcharge OL (OverLoad) de l'afficheur de niveau s'allume, baissez le bouton FX AUX SEND.

DE Stellen Sie den FX-Regler jedes Kanals so ein, dass der passende Effektanteil hinzugefügt wird. Wenn das OL-Anzeigesegment (Overload) auf dem Display leuchtet, drehen Sie den FX AUX SEND-Regler zurück.

PT Reajuste cada botão FX de canal para garantir que a quantidade correta de efeito seja adicionada. Se o segmento OL (overload) do medidor acender no mostrador, gire o botão FX AUX SEND para baixo.

IT Regola nuovamente la manopola FX di ciascun canale per assicurarti che venga aggiunta la giusta quantità di effetto. Se il segmento dell'indicatore OL (sovraccarico) si accende sul display, abbassare la manopola FX AUX SEND.

NL Pas de FX-regelaar van elk kanaal opnieuw aan om ervoor te zorgen dat de juiste hoeveelheid effect wordt toegevoegd. Als het OL-metersegment (overbelasting) op het display oplicht, draait u de FX AUX SEND-knop omlaag.

SE Justera om varje kanals FX-ratt för att se till att rätt effekt läggs till. Om OL-segmentet (överbelastning) tänds på displayen, vrider du FX AUX SEND-ratten.

PL Ponownie wyreguluj pokrętkę FX na każdym kanale, aby upewnić się, że dodano odpowiednią ilość efektu. Jeśli segment miernika OL (przeciążenie) zaświeci się na wyświetlaczu, obróć pokrętkę FX AUX SEND w dół.

7

EN The FX FOOTSW(itch) jack accepts a one-button footswitch for FX bypass, and dual footswitch for bypass and PARAM 3/TAP adjustment (A/B select or tap tempo).

ES La toma FX FOOTSW acepta un pedal de disparo de un solo botón para el bypass de los efectos, y una pedatera de doble disparador para el bypass y el ajuste PARAM 3/TAP (selección A/B o marcación del tempo).

FR Le Jack FX FOOTSW(itch) accepte un pédalier à un seul contacteur au pied pour le Bypass des effets, et un pédalier à deux contacteurs pour le Bypass et le réglage PARAM 3/TAP (sélection A/B ou Tap Tempo).

DE Die FX FOOTSW(itch)-Buchse akzeptiert einen 1-tastigen Fußschalter für FX-Bypass und einen 2-tastigen Fußschalter für Bypass und die PARAM 3/TAP-Einstellung (A/B wählen oder Tempo eintippen).

PT O jack FX FOOTSW(itch) aceita um pedal de um botão para FX bypass, e pedal duplo para bypass e ajuste PARAM 3/TAP (A/B select ou tap tempo).

IT Il jack FX FOOTSW (prurito) accetta un interruttore a pedale a un pulsante per il bypass FX e un doppio interruttore a pedale per il bypass e la regolazione PARAM 3 / TAP (selezione A / B o tap tempo).

NL De FX FOOTSW (jeuk) -aansluiting accepteert een voetschakelaar met één knop voor FX-bypass en een dubbele voetschakelaar voor bypass en PARAM 3 / TAP-aanpassing (A / B-selectie of tap-tempo).

SE FX FOOTSW (kli) -uttaget accepterar en en-knapps fotpedal för FX-förbikoppling och dubbel fotpedal för bypass och PARAM 3 / TAP-justering (A / B välj eller tryck tempo).

PL Gniazdo FX FOOTSW (itch) akceptuje jednoprzyciskowy przełącznik nożny do obejścia efektów i podwójny przełącznik nożny do obejścia i regulacji PARAM 3 / TAP (wybór A / B lub tap tempo).

Multi-FX Processor Preset Chart

EN

#	Preset Name	Param. 1	Range	Param. 2	Range	Param. 3/TAP	Range (LED indication)
01 – 04 REVERB A – NATURAL LARGE HALLS							
01	CHURCH	Decay Time	1.00 to 10.00	Room Shape	1 to 50	Damping	DARK (off) / BRIGHT (on)
02	CONCERT HALL 1	Decay Time	0.50 to 5.00	Chorus	1 to 30	Damping	DARK (off) / BRIGHT (on)
03	CONCERT HALL 2	Decay Time	1.00 to 5.00	Early Refl. Level	-12 to +12	Damping	DARK (off) / BRIGHT (on)
04	THEATER	Decay Time	0.40 to 3.00	Depth	0 to 9	Damping	DARK (off) / BRIGHT (on)
05 – 08 REVERB B – NATURAL SMALL ROOMS							
05	ROOM 1	Decay Time	0.50 to 5.00	Density	0 to 100	Damping	DARK (off) / BRIGHT (on)
06	ROOM 2	Decay Time	0.30 to 2.50	Pre Delay	0 to 50	Damping	DARK (off) / BRIGHT (on)
07	ROOM 3	Decay Time	0.20 to 10.00	Pre Delay	0 to 200	Position	FRONT (off) / REAR (on)
08	CHAMBER	Decay Time	0.10 to 3.00	Room Size	1 to 30	Damping	DARK (off) / BRIGHT (on)
09 – 15 REVERB C – SPECIAL REVERBS							
09	VINTAGE DIGITAL REVERB	Decay Time	0.40 to 4.50	High Freq. Damping	X 0.25, 0.33, 0.50, Max	Out Select	REAR (off) / FRONT (on)
10	PLATE REVERB 1	Decay Time	0.50 to 3.00	Pre Delay	0 to 40	Damping	DARK (off) / BRIGHT (on)
11	PLATE REVERB 2	Decay Time	0.30 to 4.00	Pre Delay	0 to 40	Damping	DARK (off) / BRIGHT (on)
12	SPRING REVERB	Decay Time	1.00 to 4.00	Pre Delay	0 to 150	Type	VINTAGE (off) / MODERN (on)
13	GATED REVERB 1	Decay Time	1 to 12	Pre Delay	0 to 400	Type	ALIVE (off) / GATED (on)
14	GATED REVERB 2	Decay Time	1 to 20	Pre Delay	0 to 30	Damping	DARK (off) / BRIGHT (on)
15	REVERSED REVERB	Decay Time	1 to 20	Pre Delay	0 to 30	Damping	DARK (off) / BRIGHT (on)
16 – 19 DELAY / AMBIENCE							
16	DELAY	Feedback	0 to 100	Mode	Mono, Pingpong, Spread	Delay Tempo	72 to 500 (blink @ tempo)
17	ECHO	Feedback	0 to 100	Damping	1 to 50	Echo Tempo	72 to 500 (blink @ tempo)
18	AMBIENCE	Room Size	1 to 30	Tail Gain	0 to 100	Damping	DARK (off) / BRIGHT (on)
19	EARLY REFLECTIONS	Room Size	1 to 30	Diffusion	1 to 20	Damping	DARK (off) / BRIGHT (on)
20 – 23 MODULATION							
20	CHORUS	Depth	-20 to +20	LFO Speed	0.05 to 5.00	LFO Waveform	TRIANGLE (off), SINE (on)
21	FLANGER	Depth	-20 to +20	Resonance	-100 to +100	Mod Tempo	5 to 400 (blink @ tempo)
22	PHASER	Depth	-20 to +20	Resonance	1 to 50	Mod Tempo	5 to 400 (blink @ tempo)
23	AUTO-PAN / TREMOLO	Depth	-100 to +100	LFO Waveform	Triangle, Ramp, Square	Mod Tempo	5 to 400 (blink @ tempo)

#	Preset Name	Param. 1	Range	Param. 2	Range	Param. 3/TAP	Range (LED indication)
24 – 26 DETUNE / PITCH							
24	DETUNE	Detune	-99 to +99	PreDelay	0 to 300	Damping	DARK (off) / BRIGHT (on)
25	PITCH SHIFTER 1	Note Shift	-12 to +12	PreDelay	0 to 300	Detune	0 (off) / 20 (on)
26	PITCH SHIFTER 2 (DUAL)	Note Shift A	-12 to +12	Note Shift B	-12 to +12	Stereo Spread	NARROW (off) / WIDE (on)
27 – 29 COMBI-FX							
27	DELAY + CHORUS	Delay<>Chorus Balance	-50 to +50	Chorus Depth	-20 to +20	Delay Tempo	75 to 500 (blink @ tempo)
28	DELAY + REVERB	Delay<>Reverb Balance	-50 to +50	Reverb Decay	1.00 to 5.00	Delay Tempo	114 to 500 (blink @ tempo)
29	CHORUS + REVERB	Chorus<>Reverb Balance	-50 to +50	Reverb Decay	1.00 to 5.00	Chorus Depth	SOFT (off) / DEEP (on)
30 – 32 SPECIAL FX							
30	LFO LOW-PASS FILTER	Depth	-20 to +20	Resonance	1 to 30	LFO Tempo	5 to 400 (blink @ tempo)
31	TALKBOX	Vowel 1	A, E, I, O, U	Vowel 2	A, E, I, O, U	LFO Tempo	5 to 400 (blink @ tempo)
32	CLIPPER DISTORTION	Distortion	1 to 100	Low Cut Filter	50.0 to 500.0	Damping	DARK (off) / BRIGHT (on)

Specifications

EN

	QX2222USB	QX1622USB
Mono Inputs		
Microphone inputs (XENYX Mic preamp)	8	4
Type	XLR connector, balanced, discrete input circuit	
Mic E.I.N. (20 Hz - 20 kHz)		
@ 0 Ω source resistance	-134 dB / -136 dB A-weighted	
@ 50 Ω source resistance	-131 dB / -133 dB A-weighted	
@ 150 Ω source resistance	-129 dB / -131 dB A-weighted	
Frequency response (-1 dB)	<10 Hz - 150 kHz (-1 dB)	
Frequency response (-3 dB)	<10 Hz - 200 kHz (-3 dB)	
Gain range	+10 dB to +60 dB	
Max. input level	+12 dBu @ +10 dB gain	
Impedance	2 kΩ balanced	
Signal-to-noise ratio	106 dB / 108 dB A-weighted (0 dBu In @ +22 dB gain)	107 dB / 110 dB A-weighted (0 dBu In @ +22 dB gain)
Distortion (THD+N)	0.005% / 0.004% A-weighted	
Phantom power	Switchable, +48 V	
Line Input		
Type	¼" TRS connector, balanced	
Impedance	20 kΩ balanced, 10 kΩ unbalanced	
Gain range	-10 dB to +40 dB	
Max. input level	30 dBu	
Frequency Response (Mic In → Main Out)		
<10 Hz - 160 kHz	±3 dB	
Stereo Inputs		
Type	4 x ¼" TRS connector, balanced	
Impedance	20 kΩ balanced, 10 kΩ unbalanced	
Gain range	-20 dB to +20 dB	
Max. input level	+22 dBu	
2-Track In		
Type	RCA connector	
Impedance	10 kΩ	
Max. input level	+22 dBu	
Equalizer 3-Band Equalizer 3-band semi-parametric		
Low	80 Hz / ±15 dB	
Mid	Variable 100 Hz - 8 kHz / ±15 dB	
High	12 kHz / ±15 dB	
Equalizer 4-Band Fixed		
Low	80 Hz / ±15 dB	
Low mid	500 Hz / ±15 dB	
High mid	3 kHz / ±15 dB	
High	12 kHz / ±15 dB	
Channel Inserts		
Type	¼" TRS connector, unbalanced	
Max. input level	+22 dBu	
AUX Sends		
Type	3 x ¼" TRS connector, balanced	2 x ¼" TRS connector, balanced
Impedance	120 Ω	
Max. output level	+22 dBu	

	QX2222USB	QX1622USB
AUX Returns		
Type	3 x ¼" TRS connector, balanced	2 x ¼" TRS connector, balanced
Impedance	20 kΩ balanced, 10 kΩ unbalanced	
Max. input level	+22 dBu	
Main Outputs		
Type	XLR, balanced	
Impedance	240 Ω balanced, 120 Ω unbalanced	
Max. output level	+28 dBu	
Control Room Output		
Type	¼" TRS connector, balanced	
Impedance	120 Ω	
Max. output level	+22 dBu	
Phones Output		
Type	¼" TRS connector, unbalanced	
Impedance	25 Ω	
Max. output level	+21 dBu / 150 Ω (+25 dBm)	
2-Track Out		
Type	RCA connector	
Impedance	1 kΩ	
Max. output level	+22 dBu	
DSP		
Type	KLARK TEKNIK	
Converter	24-bit Sigma-Delta 64/128-times oversampling	
Sampling rate	40 kHz	
Wireless Input		
USB dongle	Accepts signals from 2 independent Behringer ULM mics	
Main Mix System Data (Noise)		
Main mix @ -∞, channel fader @ -∞	-100 dB / -103 dB A-weighted	-100 dB / -102 dB A-weighted
Main mix @ 0 dB, channel fader @ -∞	-85 dB / -88 dB A-weighted	-88 dB / -91 dB A-weighted
Main mix @ 0 dB, channel fader @ 0 dB	-78 dB / -80 dB A-weighted	-82 dB / -85 dB A-weighted
Power Supply		
Mains voltage	100 – 240 V~, 50/60 Hz	
Power consumption	50 W	
Fuse (100 - 240 V~, 50/60 Hz)	T 1.6 A H 250 V	
Mains connector	Standard IEC receptacle	
USB		
Connector	Type B	
Audio	Stereo in/out	
Converter	16-bit	
Sample rate	48 kHz	
Physical/Weight		
Dimensions (W x D x H)	16.9 x 14.6 x 3.5" 430 x 370 x 90 mm	12.8 x 13.7 x 3.5" 325 x 348 x 90 mm
Weight	10.6 lbs / 4.8 kg	7.7 lbs / 3.5 kg

Note: Operation Ambient Temperature up to 45°C

Other important information

EN Important information

- 1. Register online.** Please register your new Music Tribe equipment right after you purchase it by visiting musictribe.com. Registering your purchase using our simple online form helps us to process your repair claims more quickly and efficiently. Also, read the terms and conditions of our warranty, if applicable.
- 2. Malfunction.** Should your Music Tribe Authorized Reseller not be located in your vicinity, you may contact the Music Tribe Authorized Fulfiller for your country listed under "Support" at musictribe.com. Should your country not be listed, please check if your problem can be dealt with by our "Online Support" which may also be found under "Support" at musictribe.com. Alternatively, please submit an online warranty claim at musictribe.com BEFORE returning the product.
- 3. Power Connections.** Before plugging the unit into a power socket, please make sure you are using the correct mains voltage for your particular model. Faulty fuses must be replaced with fuses of the same type and rating without exception.

ES Aspectos importantes

- 1. Registro online.** Le recomendamos que registre su nuevo aparato Music Tribe justo después de su compra accediendo a la página web musictribe.com. El registro de su compra a través de nuestro sencillo sistema online nos ayudará a resolver cualquier incidencia que se presente a la mayor brevedad posible. Además, aproveche para leer los términos y condiciones de nuestra garantía, si es aplicable en su caso.
- 2. Averías.** En el caso de que no exista un distribuidor Music Tribe en las inmediaciones, puede ponerse en contacto con el distribuidor Music Tribe de su país, que encontrará dentro del apartado "Support" de nuestra página web musictribe.com. En caso de que su país no aparezca en ese listado, acceda a la sección "Online Support" (que también encontrará dentro del apartado "Support" de nuestra página web) y compruebe si su problema aparece descrito y solucionado allí. De forma alternativa, envíenos a través de la página web una solicitud online de soporte en periodo de garantía ANTES de devolvernos el aparato.
- 3. Conexiones de corriente.** Antes de enchufar este aparato a una salida de corriente, asegúrese de que dicha salida sea del voltaje adecuado para su modelo concreto. En caso de que deba sustituir un fusible quemado, deberá hacerlo por otro de idénticas especificaciones, sin excepción.

FR Informations importantes

- 1. Enregistrez-vous en ligne.** Prenez le temps d'enregistrer votre produit Music Tribe aussi vite que possible sur le site Internet musictribe.com. Le fait d'enregistrer le produit en ligne nous permet de gérer les réparations plus rapidement et plus efficacement. Prenez également le temps de lire les termes et conditions de notre garantie.
- 2. Dysfonctionnement.** Si vous n'avez pas de revendeur Music Tribe près de chez vous, contactez le distributeur Music Tribe de votre pays : consultez la liste des distributeurs de votre pays dans la page "Support" de notre site Internet musictribe.com. Si votre pays n'est pas dans la liste, essayez de résoudre votre problème avec notre "aide en ligne" que vous trouverez également dans la section "Support" du site musictribe.com. Vous pouvez également nous faire parvenir directement votre demande de réparation sous garantie par Internet sur le site musictribe.com AVANT de nous renvoyer le produit.
- 3. Raccordement au secteur.** Avant de relier cet équipement au secteur, assurez-vous que la tension secteur de votre région soit compatible avec l'appareil. Veillez à remplacer les fusibles uniquement par des modèles exactement de même taille et de même valeur électrique — sans aucune exception.

DE Weitere wichtige Informationen

- 1. Online registrieren.** Bitte registrieren Sie Ihr neues Music Tribe-Gerät direkt nach dem Kauf auf der Website musictribe.com. Wenn Sie Ihren Kauf mit unserem einfachen online Formular registrieren, können wir Ihre Reparaturanträge schneller und effizienter bearbeiten. Lesen Sie bitte auch unsere Garantiebedingungen, falls zutreffend.
- 2. Funktionsfehler.** Sollte sich kein Music Tribe Händler in Ihrer Nähe befinden, können Sie den Music Tribe Vertrieb Ihres Landes kontaktieren, der auf musictribe.com unter „Support“ aufgeführt ist. Sollte Ihr Land nicht aufgelistet sein, prüfen Sie bitte, ob Ihr Problem von unserem „Online Support“ gelöst werden kann, den Sie ebenfalls auf musictribe.com unter „Support“ finden. Alternativ reichen Sie bitte Ihren Garantieanspruch online auf musictribe.com ein, BEVOR Sie das Produkt zurücksenden.
- 3. Stromanschluss.** Bevor Sie das Gerät an eine Netzsteckdose anschließen, prüfen Sie bitte, ob Sie die korrekte Netzspannung für Ihr spezielles Modell verwenden. Fehlerhafte Sicherungen müssen ausnahmslos durch Sicherungen des gleichen Typs und Nennwerts ersetzt werden.

PT Outras Informações Importantes

- 1. Registre-se online.** Por favor, registre seu novo equipamento Music Tribe logo após a compra visitando o site musictribe.com. Registrar sua compra usando nosso simples formulário online nos ajuda a processar seus pedidos de reparos com maior rapidez e eficiência. Além disso, leia nossos termos e condições de garantia, caso seja necessário.
- 2. Funcionamento Defeituoso.** Caso seu fornecedor Music Tribe não esteja localizado nas proximidades, você pode contatar um distribuidor Music Tribe para o seu país listado abaixo de "Suporte" em musictribe.com. Se seu país não estiver na lista, favor checar se seu problema pode ser resolvido com o nosso "Suporte Online" que também pode ser achado abaixo de "Suporte" em musictribe.com. Alternativamente, favor enviar uma solicitação de garantia online em musictribe.com ANTES da devolução do produto.
- 3. Ligações.** Antes de ligar a unidade à tomada, assegure-se de que está a utilizar a voltagem correcta para o modelo em questão. Os fusíveis com defeito terão de ser substituídos, sem qualquer excepção, por fusíveis do mesmo tipo e corrente nominal.

IT Informazioni importanti

- 1. Registratevi online.** Vi invitiamo a registrare il nuovo apparecchio Music Tribe subito dopo averlo acquistato visitando musictribe.com. La registrazione dell'acquisto tramite il nostro semplice modulo online ci consente di elaborare le richieste di riparazione in modo più rapido ed efficiente. Leggete anche i termini e le condizioni della nostra garanzia, qualora applicabile.
- 2. Malfunzionamento.** Nel caso in cui il rivenditore autorizzato Music Tribe non si trovi nelle vostre vicinanze, potete contattare il Music Tribe Authorized Fulfiller per il vostro paese, elencato in "Support" @ musictribe.com. Se la vostra nazione non è elencata, controllate se il problema può essere risolto tramite il nostro "Online Support" che può anche essere trovato sotto "Support" @ musictribe.com. In alternativa, inviate una richiesta di garanzia online su musictribe.com PRIMA di restituire il prodotto.
- 3. Collegamento all'alimentazione.** Prima di collegare l'unità a una presa di corrente, assicuratevi di utilizzare la tensione di rete corretta per il modello specifico. I fusibili guasti devono essere sostituiti, senza eccezioni, con fusibili dello stesso tipo e valore nominale.

NL Belangrijke informatie

- 1. Registreer online.** Registreer uw nieuwe Music Tribe-apparaat direct nadat u deze hebt gekocht door naar musictribe.com te gaan. Door uw aankoop te registreren via ons eenvoudige online formulier, kunnen wij uw reparatieclaims sneller en efficiënter verwerken. Lees ook de voorwaarden van onze garantie, indien van toepassing.
- 2. Storing.** Mocht uw door Music Tribe geautoriseerde wederverkoper niet bij u in de buurt zijn gevestigd, dan kunt u contact opnemen met de door Music Tribe Authorized Fulfiller voor uw land vermeld onder "Support" op musictribe.com. Als uw land niet in de lijst staat, controleer dan of uw probleem kan worden opgelost door onze "Online Support", die u ook kunt vinden onder "Support" op musictribe.com. U kunt ook een online garantieclaim indienen op musictribe.com VOORDAT u het product retourneert.
- 3. Stroomaansluitingen.** Voordat u het apparaat op een stopcontact aansluit, moet u ervoor zorgen dat u de juiste netspanning voor uw specifieke model gebruikt. Defecte zekeringen moeten zonder uitzondering worden vervangen door zekeringen van hetzelfde type en dezelfde waarde.

SE Viktig information

- 1. Registrera online.** Registrera din nya Music Tribe-utrustning direkt efter att du köpt den genom att besöka musictribe.com. Att registrera ditt köp med vårt enkla onlineformulär hjälper oss att behandla dina reparationsanspråk snabbare och mer effektivt. Läs också villkoren i vår garanti, om tillämpligt.
- 2. Fel.** Om din Music Tribe-auktoriserade återförsäljare inte finns i din närhet kan du kontakta Music Tribe Authorized Fulfiller för ditt land listat under "Support" på musictribe.com. Om ditt land inte är listat, kontrollera om ditt problem kan hanteras av vår "Onlinesupport" som också finns under "Support" på musictribe.com. Alternativt kan du skicka in ett online-garantianspråk på musictribe.com. Om INNAN du returnerar produkten.
- 3. Strömanslutningar.** Innan du ansluter enheten till ett eluttag, se till att du använder rätt nätspanning för just din modell. Felaktiga säkringar måste bytas ut mot säkringar av samma typ och märkning utan undantag.

PL Ważna informacja

- 1. Zarejestrować online.** Zarejestruj swój nowy sprzęt Music Tribe zaraz po zakupie na stronie musictribe.com. Zarejestrowanie zakupu za pomocą naszego prostego formularza online pomaga nam szybciej i efektywniej rozpatrywać roszczenia dotyczące naprawy. Przeczytaj również warunki naszej gwarancji, jeśli dotyczy.
- 2. Awaria.** Jeśli Twój autoryzowany sprzedawca Music Tribe nie znajduje się w pobliżu, możesz skontaktować się z autoryzowanym dostawcą Music Tribe dla swojego kraju, wymienionym w sekcji „Wsparcie” na stronie musictribe.com. Jeśli Twojego kraju nie ma na liście, sprawdź, czy Twój problem może zostać rozwiązany przez nasze „Wsparcie online”, które można również znaleźć w sekcji „Wsparcie” na stronie musictribe.com. Alternatywnie, prześlij zgłoszenie gwarancyjne online na musictribe.com PRZED zwrotem produktu.
- 3. Połączenia zasilania.** Przed podłączeniem urządzenia do gniazdka sieciowego upewnij się, że używasz odpowiedniego napięcia sieciowego dla danego modelu. Wadliwe bezpieczniki należy bez wyjątku wymienić na bezpieczniki tego samego typu i wartości.

FEDERAL COMMUNICATIONS COMMISSION COMPLIANCE INFORMATION

Behringer

XENYX QX2222USB/QX1622USB

Responsible Party Name: **Music Tribe Commercial NV Inc.**

Address: **5270 Procyon Street,
Las Vegas NV 89118,
United States**

Phone Number: **+1 702 800 8290**

XENYX QX2222USB/QX1622USB

This equipment has been tested and found to comply with the limits for a Class B digital device, pursuant to part 15 of the FCC Rules. These limits are designed to provide reasonable protection against harmful interference in a residential installation. This equipment generates, uses and can radiate radio frequency energy and, if not installed and used in accordance with the instructions, may cause harmful interference to radio communications. However, there is no guarantee that interference will not occur in a particular installation. If this equipment does cause harmful interference to radio or television reception, which can be determined by turning the equipment off and on, the user is encouraged to try to correct the interference by one or more of the following measures:

- Reorient or relocate the receiving antenna.
- Increase the separation between the equipment and receiver.
- Connect the equipment into an outlet on a circuit different from that to which the receiver is connected.
- Consult the dealer or an experienced radio/TV technician for help.

This equipment complies with Part 15 of the FCC Rules. Operation is subject to the following two conditions:

- (1) This device may not cause harmful interference, and
- (2) This device must accept any interference received, including interference that may cause undesired operation.

Important information:

Changes or modifications to the equipment not expressly approved by MUSIC Tribe can void the user's authority to use the equipment.



Hereby, Music Tribe declares that this product is in compliance with Directive 2014/35/EU, Directive 2014/30/EU, Directive 2011/65/EU and Amendment 2015/863/EU, Directive 2012/19/EU, Regulation 519/2012 REACH SVHC and Directive 1907/2006/EC.

Full text of EU DoC is available at <https://community.musictribe.com/>

EU Representative: Music Tribe Brands DK A/S
Address: Ib Spang Olsens Gade 17, DK - 8200 Aarhus N, Denmark

We Hear You