

KAWAI

DIGITAL PIANO CN301

Manuale d'uso

Informazioni importanti

Preparazione

Comandi principali

Regolazione e impostazioni

Appendice

Avvertenze Utili

CONSERVATE QUESTE ISTRUZIONI

ISTRUZIONI PER PREVENIRE RISCHI DI INCENDIO, SCARICHE ELETTRICHE O DANNI ALLE PERSONE



PRECAUZIONI

AL FINE DI RIDURRE IL RISCHIO DI INCENDIO E DI SCARICHE ELETTRICHE NON ESPORRE LO STRUMENTO ALLA PIOGGIA E ALL'UMIDITÀ.

AVIS : RISQUE DE CHOC ELECTRIQUE - NE PAS OUVRIR.

PER RIDURRE IL RISCHIO DI SCARICHE ELETTRICHE, NON APRIRE L'ADATTATORE CA. NON MANOMETTERE O SOSTITUIRE LE PARTI INTERNE. PER FARLO RIVOLGERSI AD UN CENTRO ASSISTENZA QUALIFICATO.



Il simbolo raffigurante un lampo all'interno di un triangolo, avverte della presenza, all'interno dei componenti dello strumento, di un "voltaggio pericoloso" di rilevanza tale da costituire rischio di scarica elettrica.



Il simbolo raffigurante un punto esclamativo all'interno di un triangolo, informa che lo strumento è dotato di importanti istruzioni per l'operatività e la manutenzione dello stesso.

Spiegazione dei simboli



Prestare attenzione affinché mani o dita non vengano intrappolate.



indica azioni proibite quali lo smontaggio dello strumento.



indica un'operazione che necessita di particolare attenzione quale il disinserimento della spina.

Leggere attentamente le istruzioni prima di utilizzare lo strumento.

AVVERTENZE - Quando usate un prodotto elettrico è sempre opportuno prendere alcune precauzioni basilari, comprese le seguenti:



RISCHI

indica possibilità di pericolo con conseguenze molto gravi alla persona a causa di errato utilizzo del prodotto.

Il prodotto deve essere connesso ad un adattatore avente l'esatto voltaggio.



- Usare l'adattatore fornito con il prodotto o raccomandato dalla KAWAI.
- Quando usate l'adattatore controllate che sia del voltaggio esatto.
- Non tenere conto di quanto sopra può causare danni gravi allo strumento

Non inserire o togliere la spina con le mani bagnate.



Può causare una scarica elettrica.

Non far penetrare corpi estranei.



Acqua, chiodi forcine possono danneggiare lo strumento e causare corto circuito. Non appoggiare sullo strumento oggetti contenenti acqua che potrebbe infiltrarsi nello stesso causando corto circuito.

Usare correttamente la panchina.

- non salire sulla panchina
- è permesso ad una sola persona per volta sedersi sulla panchina
- non sedersi mentre se ne regola l'altezza
- non sedersi mentre se ne apre il coperchio
- ogni tanto controllare ed eventualmente stringere nuovamente le viti

Farlo può provocare ferite alle mani.

Non utilizzare a lungo le cuffie con diffusione ad alto volume

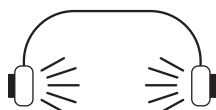

Farlo può causare problemi all'udito.

Non appoggiarsi pesantemente allo strumento.



Potreste sbilanciarlo e farvi male.

Non smontare, riparare o modificare il prodotto.



Farlo può causare danni allo strumento o generare corto circuito.

Non staccare la spina tirando il cavo.



- Il cavo si può danneggiare e provocare incendio, scarica elettrica o corto circuito.

Lo strumento non è completamente scollegato dalla corrente elettrica anche se è spento. Se lo strumento non viene usato per lungo tempo è consigliabile togliere la spina dalla relativa presa.



- In presenza di temporali si potrebbero verificare incendi o provocare il surriscaldamento dello strumento.

Questo prodotto può essere dotato di una spina polarizzata (uno spinotto più largo dell'altro). Questa è una caratteristica di sicurezza. Se non riuscite ad inserire la spina nella presa, contattate un elettricista per sostituire la vostra vecchia presa. Non manomettete la spina.



E' buona norma tenere lo strumento vicino alla presa della corrente con il cavo posizionato in maniera tale che, in caso di emergenza, la spina possa essere prontamente tolta poiché la corrente è sempre in carico allo strumento stesso anche quando quest'ultimo è spento.



PRECAUZIONI

indica possibilità di danneggiamento o rottura del prodotto a causa di uso errato.

Non usare lo strumento nei seguenti luoghi

- vicino alle finestre dove vi è luce diretta
- zone particolarmente calde (es. vicino ad un termosifone)
- zone particolarmente fredde o all'aperto
- zone particolarmente umide
- zone particolarmente polverose
- zone dove lo strumento possa subire eccessive vibrazioni

Non seguire queste indicazioni può provocare danni allo strumento.
Usare lo strumento solo in luoghi con clima temperato. (non in quelli a clima tropicale)

Usare solo l'adattatore AC in dotazione allo strumento.

- Non usare altri tipi di adattatori AC.
- Non usare l'adattatore AC in dotazione o il cavo AC con altre apparecchiature.

Chiudere lentamente il coperchio tastiera.



Potreste ferirvi le mani.

Prima di inserire la spina assicurarsi che lo strumento ed eventuali altri dispositivi siano spenti.

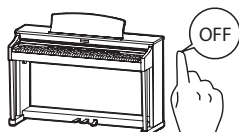

In caso contrario lo strumento può subire danni.

Non trascinare lo strumento.

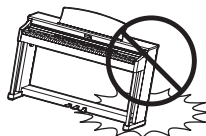

Lo strumento è pesante e necessita di 2 o più persone per lo spostamento. Trascinarlo può causargli delle rotture.

Non posizionare lo strumento vicino ad altri apparecchi elettrici quali Radio e TV.

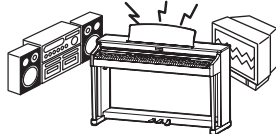

- Si potrebbero manifestare rumori fastidiosi.
- In tal caso spostare lo strumento il più lontano possibile.

Controllare che il cavo di connessione non sia aggrovigliato.



Si potrebbe danneggiare provocando fiamme, scarica elettrica o corto circuito.

Non pulire con benzina o solventi.



- Il prodotto si può scolorire o deformare.
- Pulire con panno morbido bagnato in acqua tiepida e ben strizzato

Non salire sullo strumento o esercitare eccessiva forza.



- Può deformarsi o cadere rompendosi e causandovi ferite.

Non mettere sullo strumento sorgenti a fiamma nuda. (es.:candele accese)



Tali oggetti potrebbero cadere provocando un incendio.

Non impedire la ventilazione coprendo le relative coperture con giornali, tovaglie, tende, ecc.

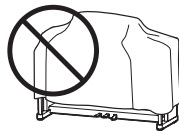

In caso contrario lo strumento si potrebbe surriscaldare causando incendio.

Lo strumento deve essere posizionato in modo tale da non pregiudicare la giusta ventilazione. Assicurare una distanza minima di 5 cm. tutt'intorno allo strumento per una adeguata ventilazione. Non chiudere le aperture della ventilazione con giornali, tappeti, tendoni, etc.

Questo prodotto deve essere usato solo con il supporto dato in dotazione dal produttore.

Lo strumento deve essere riparato nel centro assistenza qualificato quando:

- Il cavo elettrico o la spina sono stati danneggiati.
- Oggetti sono caduti sullo strumento o del liquido è entrato nello stesso.
- Il prodotto è stato esposto alla pioggia
- Il prodotto non funziona normalmente o mostra un notevole cambiamento nelle proprie funzioni.
- Il prodotto è caduto, o le parti interne sono danneggiate.

Nota bene

Qualora si verificassero delle anomalie, spegnere subito lo strumento, togliere la spina e contattare il negozio dove avete acquistato lo strumento.



Avvertenza agli utenti sullo smaltimento di questo prodotto

Se sul vostro prodotto è presente questo simbolo per il riciclo dei materiali significa che, alla fine della vita del vostro strumento, dovete eliminarlo separatamente dagli altri rifiuti portandolo presso un appropriato centro di raccolta.

Non dovete assolutamente unirlo ai normali rifiuti domestici.

Una corretta gestione nell'eliminazione di questi prodotti preverrà potenziali effetti negativi sull'ambiente e sulla salute dell'essere umano.

Per ulteriori informazioni preghiamo contattare la vostra Autorità locale.

(Solo per Unione Europea)

I dati commerciali sono riportati su un'etichetta posta sotto lo strumento, come da illustrazione a lato.

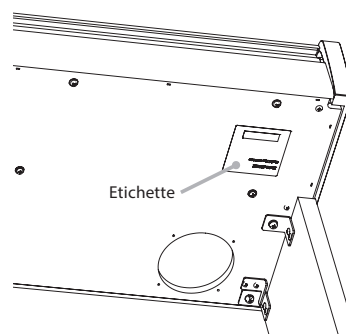

Introduzione

Grazie per aver acquistato il pianoforte digitale Kawai.

Leggere attentamente il presente manuale d'uso e conservarlo in un luogo sicuro per utilizzare al meglio il prodotto e ottimizzarne la durata.

Informazioni sul manuale utente

Il presente manuale contiene informazioni di rapida consultazione relative alle funzionalità di base per la riproduzione, nonché i dettagli operativi delle varie funzioni.

Targhetta

Le informazioni sul prodotto, tra cui il nome del modello e il numero seriale, sono riportate sull'etichetta posta sotto lo strumento.







Diritti di proprietà intellettuale

- Il termine e i loghi **Bluetooth**® sono marchi commerciali registrati di proprietà di Bluetooth SIG, Inc. e il loro utilizzo da parte di Kawai Musical Instruments Mfg. Co., Ltd. avviene sotto licenza.
- "Windows" è un marchio registrato di Microsoft Corporation.
- "Mac" è un marchio registrato di Apple Inc.
- Alcuni campioni © PREMIER Engineering Inc.

Pulizia

- Utilizzare un panno morbido e asciutto per pulire il corpo principale.
- Evitare di utilizzare alcol, benzene, diluenti o candeggina. Ciò potrebbe causare lo scolorimento o la deformazione dei tasti, dell'esterno o dei pannelli.
- A seconda del materiale del panno utilizzato, lo strofinamento ripetuto del prodotto potrebbe causare scolorimento o deformazione.
- Se la superficie dei pedali si sporca, è possibile pulirla con una spugna asciutta, simile a quella per lavare i piatti. La pulizia dei pedali placcati in oro con un panno può rendere opaca la superficie.
- Se i pedali si sporcano, è importante non pulirli con solventi antiruggine, abrasivi o utilizzare lime.

Simboli

	I caratteri racchiusi tra parentesi [] indicano i nomi di cursori, pulsanti, porte o prese.
	Questo simbolo indica dove si trova il pulsante da azionare e il numero al suo interno indica l'ordine dell'operazione. Il valore all'interno del simbolo corrisponde al numero che descrive le istruzioni operative.
	Il simbolo del dito indica un'operazione da eseguire sui tasti e il valore al suo interno corrisponde al numero assegnato all'operazione corrispondente.
	Questo simbolo indica precauzioni per il funzionamento.
	Questo simbolo descrive la terminologia e fornisce ulteriori informazioni se ciò che appare sul display è diverso dal nome.
	Questo simbolo indica la pagina a cui fare riferimento.

Informazioni sull'accordatura

Questo pianoforte è uno strumento digitale e non necessita di essere accordato. Se lo strumento non funziona come dovrebbe o le prestazioni non sono buone, contattare il rivenditore per richiedere assistenza.

Indice

Informazioni importanti

Avvertenze Utili	3
Introduzione	7
Indice	8

Preparazione

Nome delle parti e funzioni	10
Apertura/chiusura del copritastiera	12
Leggio	12
Manopola della pedaliera	12
Alimentazione	13
Schermata iniziale	13
Volume e cuffie	14

Comandi principali

Suoni	15
Pedali	15
Metronome (Metronomo)	16
Registratore	17
Registrazione sulla memoria interna e riproduzione	18
Registrazione sul dispositivo di memoria USB e riproduzione	21
Reverb (Riverbero)	26
Effects (Effetti)	27
Dual (Duale)	29
Dual settings (Impostazioni Dual)	30
Split (Divisione)	31
Split Settings (Impostazioni Split)	32
4 Hands (Quattro mani)	33
Four Hands Settings (Impostazioni Four Hands)	34
Music Menu (Menu musica)	35
Demo Songs (Brani demo)	35
Piano Music (Musica per pianoforte)	36
Lesson	36
Esercitazione.....	37
Concert Magic	40
Esecuzione di un brano Concert Magic	40
Ascolto di un brano Concert Magic	40

Impostazioni brani Concert Magic	41
--	----

Registration Memories (Memorie di registrazione)	42
Panel Lock (Blocco pannello)	45

Regolazione e impostazioni

Settings Menu (Menu delle impostazioni) ...	46
Basic Settings (Impostazioni di base)	46
1 Key Transpose (Trasposizione dei tasti) ...	47
2 Song Transpose (Trasposizione dei brani)	47
3 Tone Control (Controllo timbrico)	48
4 Speaker Volume (Volume degli altoparlanti)	49
5 Low Volume Balance (Bilanciamento del volume basso)	49
6 Tuning (Accordatura)	49
7 Damper Hold (Mantenimento degli smorzatori).....	49
10 Startup Settings (Impostazioni di avvio)	50
11 Factory Reset (Ripristino impostazioni di fabbrica)	50
12 Auto Display Off (Auto-spegnimento del display)	50
13 Auto Power Off (Auto-spegnimento) ...	50
Virtual Technician (Tecnico virtuale).....	51
Smart Mode (Modalità smart)	51
Advanced Mode (Modalità avanzata)	52
Phones Settings (Impostazioni cuffie)	62
1 Spatial Headphone Sound (Audio spaziale per cuffie)	62
2 Phones Type (Tipo di cuffie)	63
3 Phones Volume (Volume delle cuffie).....	63
USB Menus (USB Menu)	63
1 Load Song (Carica brano)	66
2 Load Registration All (Carica tutte le registrazioni)	67
3 Load Registration Single (Carica registrazione singola)	68
4 Load Startup Setting (Carica impostazione di avvio)	69
5 Save Internal Song (Salva brano interno)	70

6	Save SMF Song (Salva brano SMF)	71
7	Save Registration All (Salva tutte le registrazioni)	72
8	Save Registration Single (Salva registrazione singola)	73
9	Save Startup Setting (Salva impostazione di avvio)	74
10	Rename File (Rinomina file)	75
11	Delete File (Elimina file)	76
12	Format USB (Formatta USB)	76
	Bluetooth Settings	77
1	Bluetooth	78
2	Bluetooth Audio Volume	78

Appendice

Risoluzione problemi	79
Elenco dei brani interni	81
Elenco dei ritmi di batteria	83
Connessione ad altri dispositivi	84
Istruzioni di assemblaggio	86
Informazioni sulle specifiche dell'adattatore	90
Dichiarazione di conformità UE	91
Caratteristiche tecniche	92

Nome delle parti e funzioni

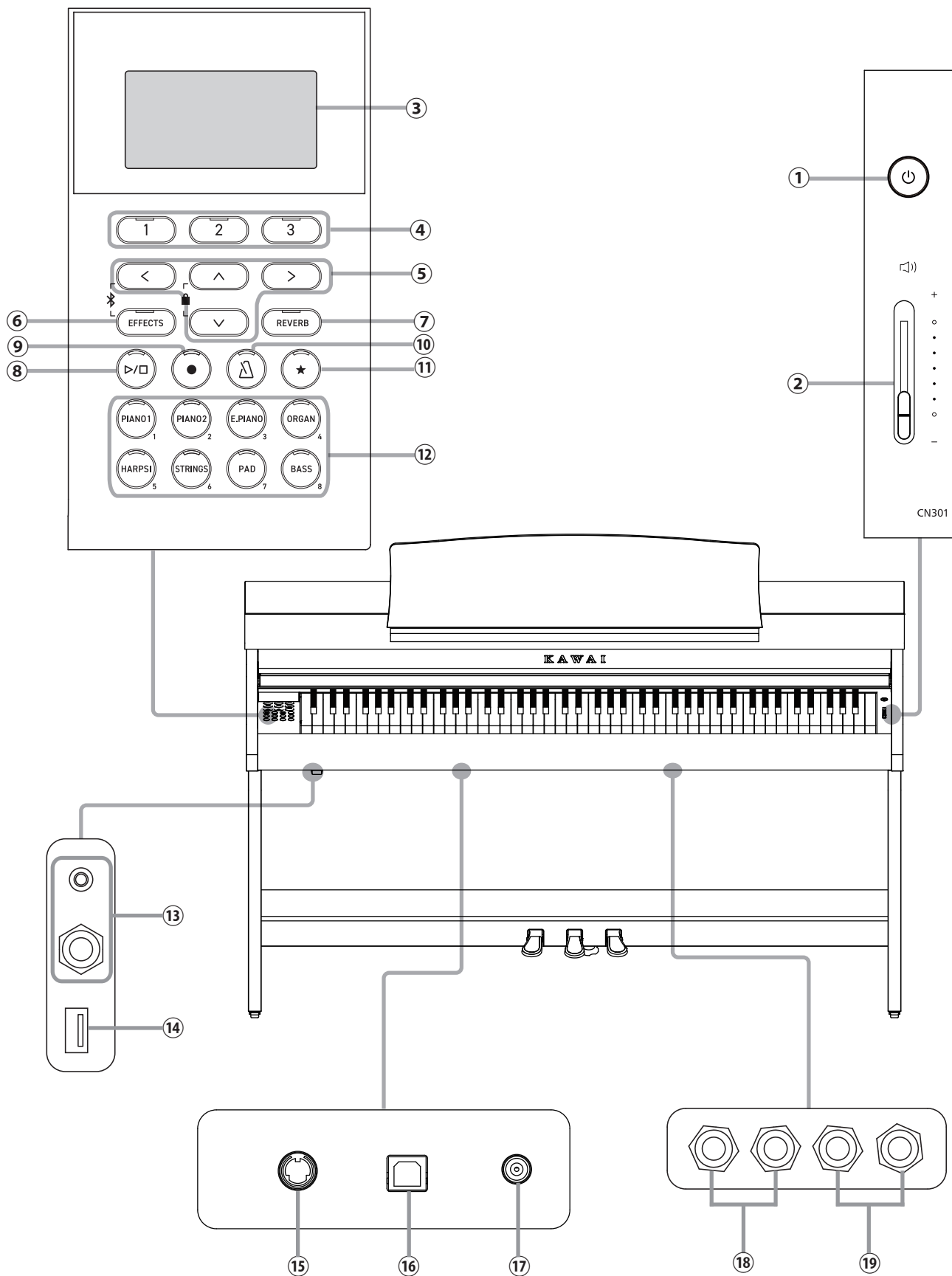

Per i mercati in cui la funzionalità Bluetooth non è disponibile, il simbolo non verrà inserito.

① Pulsante [POWER]

Questo pulsante viene usato per accendere e spegnere lo strumento. Spegnerne sempre lo strumento dopo l'uso.

② Cursore [MASTER VOLUME]

Questo cursore controlla il volume degli altoparlanti integrati, delle cuffie o dei connettori LINE OUT.

③ Display

Il display mostra i nomi delle funzioni e i valori delle impostazioni.



In fase di produzione, il display viene rivestito con una pellicola di plastica protettiva che va rimossa prima di utilizzare lo strumento.

④ Pulsanti [1][2][3]

Questi pulsanti corrispondono agli elementi mostrati in fondo al display e la loro funzione varia in base al contenuto visualizzato.

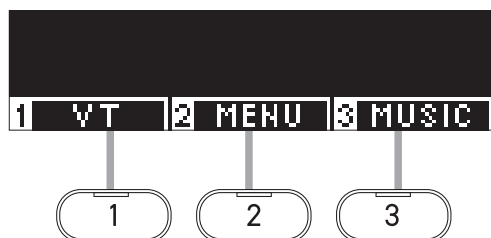
**⑤ Pulsanti FRECCIA**

Questi pulsanti vengono utilizzati per diverse funzioni, ad esempio visualizzare la schermata precedente o quella successiva.

Sono [UP], [DOWN], [RIGHT] e [LEFT].

⑥ Pulsante [EFFECTS]

Questo pulsante viene usato per selezionare l'effetto, impostare come viene applicato, nonché attivarlo/disattivarlo.

⑦ Pulsante [REVERB]

Questo pulsante viene usato per selezionare l'effetto riverbero nonché attivarlo/disattivarlo.

⑧ Pulsante [PLAY/STOP]

Questo pulsante viene usato per avviare/interrompere la riproduzione dei brani registrati e i brani interni, come quelli salvati in Lesson.

⑨ Pulsante [REC]

Questo pulsante viene usato per registrare l'esecuzione.

⑩ Pulsante [METRONOME]

Questo pulsante viene usato per attivare/disattivare la funzione metronomo e regolarne le impostazioni di tempo, metrica e volume.

⑪ Pulsante [REGISTRATION]

Questo pulsante viene usato per salvare i suoni e le impostazioni preferite in una memoria di registrazione da cui è possibile richiamarli in qualsiasi momento.

⑫ Pulsanti SOUND

Questi pulsanti vengono usati per selezionare il suono.

⑬ Prese [PHONES]

Queste prese vengono usate per collegare le cuffie stereo allo strumento e consentono di collegare contemporaneamente le cuffie con spina mini stereo e quelle con spina stereo standard.

⑭ Porta [USB to DEVICE]

Questa porta viene usata per collegare un dispositivo di memoria USB.

⑮ Connettore [PEDAL]

Questo connettore viene usato per collegare il cavo del pedale alla pedaliera.

⑯ Porta [USB to HOST]

Questa porta viene usata per collegare lo strumento al computer mediante un cavo USB di tipo "B to A" per poter inviare e ricevere dati MIDI.

⑰ Presa [DC IN]

Questa presa viene usata per collegare l'adattatore AC.

⑱ Prese [LINE IN]

Queste prese vengono usate per collegare altri strumenti elettronici o dispositivi audio e riprodurre i suoni tramite gli altoparlanti integrati dello strumento.

⑲ Prese [LINE OUT]

Queste prese vengono usate per collegare altri dispositivi esterni (amplificatore, sistema stereo) per ascoltare il suono dello strumento o registrare su dispositivi audio.

Apertura/chiusura del copritastiera

Apertura del copritastiera

Sollevare delicatamente il copritastiera usando entrambe le mani, quindi spingerlo lentamente indietro verso il corpo dello strumento.



- Prima di aprire il copritastiera assicurarsi che non vi siano poggiati oggetti. Questi potrebbero infatti cadere all'interno dello strumento e causare scossa elettrica, corto circuito, ignizione o guasti.
- Assicurarsi che mani e dita non rimangano incastrati tra il copritastiera e il corpo principale dello strumento.

Chiusura del copritastiera

Per chiudere, tirare il copritastiera lentamente verso di sé usando entrambe le mani, quindi abbassarlo delicatamente.

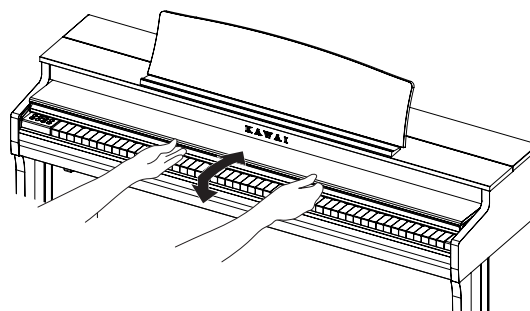

Leggio

1. Sollevare il leggio.
2. Regolare il sostegno metallico sul lato posteriore del leggio nella posizione desiderata, sul supporto incassato che si trova nella superficie superiore del corpo principale dello strumento.
(È possibile regolare l'angolo in tre passaggi).

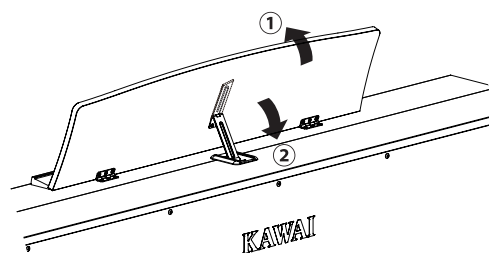

Manopola della pedaliera

Alla base della pedaliera vi è una manopola che serve a dare stabilità allo strumento quando vengono pigiati i pedali.

Girare la manopola in senso antiorario fin quando non raggiunge il pavimento e sostiene i pedali in modo stabile. Se la manopola non è a contatto con il pavimento, la pedaliera potrebbe danneggiarsi.

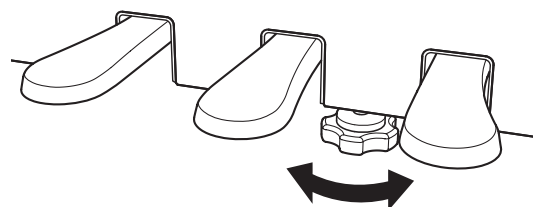

Alimentazione

1. Collegamento dell'adattatore AC al corpo principale dello strumento

Collegare l'adattatore AC fornito al cavo di alimentazione e inserirlo nella presa [DC IN] collocata sotto il corpo principale.

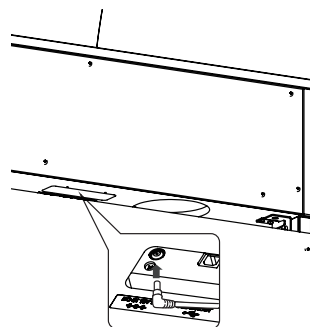

2. Collegamento della spina a una presa di corrente

Collegare l'alimentatore AC a una presa di corrente.

3. Accensione/spegnimento

Premere il pulsante [POWER] per accendere lo strumento. Dopo l'avvio, l'indicatore LED del pulsante [POWER] si accenderà.

Per spegnere lo strumento, premere di nuovo il pulsante [POWER].

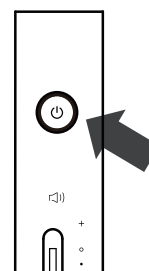

Non spegnere lo strumento prima di aver completato il processo di avvio.
Non scollegare il cavo di alimentazione finché il display non si sarà spento.

Schermata iniziale

La prima schermata che compare all'avvio dello strumento si chiama Schermata iniziale. La schermata iniziale è il menu iniziale delle operazioni.

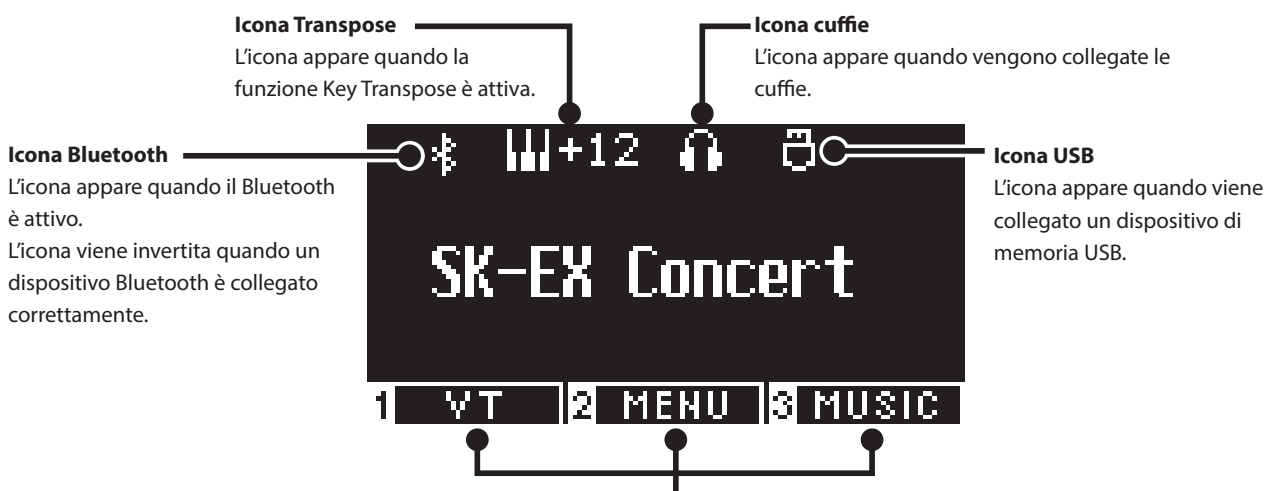

Questi corrispondono ai pulsanti [1], [2] e [3] e la loro funzione varia in base al contenuto visualizzato.

Volume e cuffie

Regolazione del volume

Per regolare il volume utilizzare il cursore [MASTER VOLUME] che si trova sulla parte destra del corpo principale.

Per aumentare il volume, spostare il cursore verso l'alto. Per abbassare il volume, spostarlo verso il basso.

Per regolare il volume, premere i tasti e ascoltare il suono.

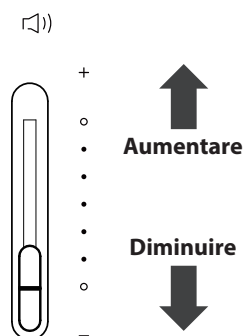

Utilizzo delle cuffie

Collegare le cuffie alla presa [PHONES] collocata sotto il corpo principale.

Quando vengono collegate le cuffie, gli altoparlanti del corpo principale non produrranno più alcun suono.

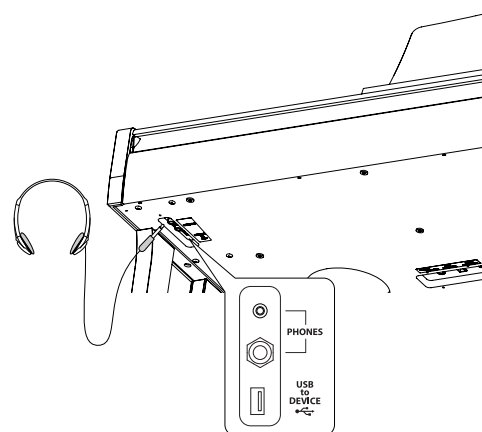

Utilizzo del gancio per le cuffie

Se le cuffie non vengono utilizzate, è possibile appenderle al gancio.

Per utilizzare il gancio, basta fissarlo come mostrato nell'immagine.



Non appendere al gancio altri tipi di oggetti oltre alle cuffie, poiché ciò potrebbe causare danni.

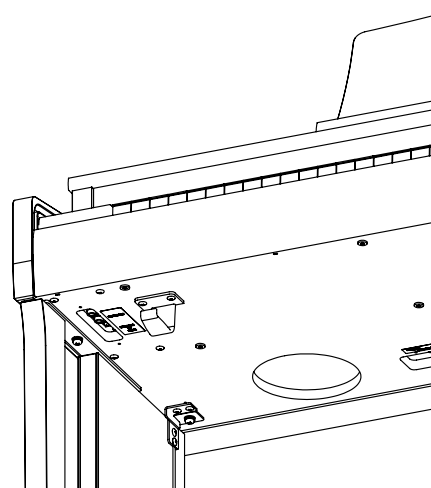

Suoni

Questo strumento offre una selezione di 45 suoni strumentali realistici. I suoni sono suddivisi in otto categorie e a ciascun pulsante SOUND sono assegnati diversi suoni. "SK-EX Concert Grand Piano | Concert" è l'impostazione predefinita. I suoni vengono visualizzati nella schermata iniziale.

P81 Elenco suoni/brani demo

Selezione di un suono

1. Nella schermata iniziale, premere i pulsanti [UP]/[DOWN] per selezionare una categoria.

Oppure premere il pulsante SOUND per selezionare la categoria.

L'indicatore LED del pulsante SOUND selezionato si accenderà e il display LCD mostrerà il nome del suono selezionato.

 Il display potrebbe mostrare i nomi dei suoni abbreviati.

2. Premere i pulsanti [LEFT]/[RIGHT] per selezionare una variazione del suono all'interno della categoria selezionata.

Oppure premere lo stesso pulsante SOUND per selezionare la variazione.

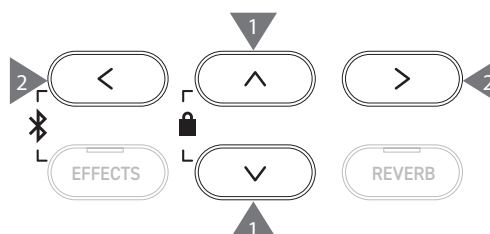

Pedali

Lo strumento è dotato di tre pedali.

Pedale del forte (pedale destro)

Premendo questo pedale mentre si suona, il piano sosterrà il suono anche dopo aver sollevato le mani dalla tastiera. La durata del riverbero può essere controllata tramite la pressione del pedale. (Mezzo pedale supportato)

Pedale tonale (pedale centrale)

Premendo questo pedale dopo aver premuto i tasti e prima di averli rilasciati, verrà sostenuto soltanto il suono delle note suonate. Il suono dei tasti premuti dopo aver premuto il pedale tonale non verrà sostenuto.

Pedale del piano (pedale sinistro)

Premendo questo pedale il suono verrà smorzato e il volume si abbasserà leggermente. L'effetto del pedale del piano può essere controllato tramite la pressione esercitata sul pedale. La velocità del rotary (lenta o rapida) può essere controllata se Rotary è selezionato come tipo di effetto.

L'effetto della pressione di ciascun pedale potrebbe non essere evidente, a seconda del tipo di suono.

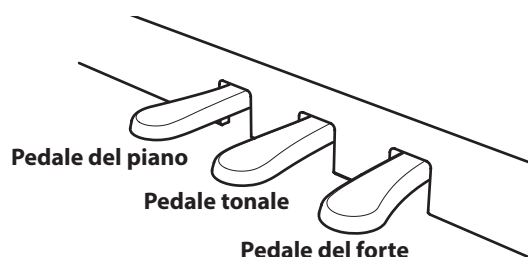

Sistema pedali Grand Feel

Questo strumento presenta il sistema pedali Grand Feel, che replica la pesatura dei pedali del forte, del piano e di quello tonale del pianoforte Shigeru Kawai SK-EX Concert Grand.

Metronome (Metronomo)

La funzione Metronomo offre un battito costante per esercitarsi a suonare.

Attivazione/disattivazione del metronomo

- Premere il pulsante [METRONOME].
L'indicatore LED del pulsante [METRONOME] si accenderà e il metronomo inizierà a segnare il tempo.
- Premendo il pulsante [METRONOME] di nuovo, il metronomo si interromperà e l'indicatore LED del pulsante [METRONOME] si spegnerà.

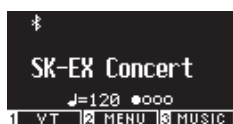

Impostazioni del metronomo

Elemento	Descrizione
Tempo	Il valore può essere specificato nell'intervallo $\text{♩} =$ da 10 a 400. L'impostazione predefinita è $\text{♩} = 120$.
Beat/Rhythm	Le impostazioni disponibili per i battiti sono: 1/4, 2/4, 3/4, 4/4, 5/4, 3/8, 6/8, 7/8, 9/8, 12/8. <input checked="" type="checkbox"/> Quando è selezionata l'impostazione 1/4, verranno prodotti solo i suoni del clic senza un battito accentato. L'impostazione predefinita è 4/4. Sono disponibili 100 tipi di ritmo. P83 Elenco dei ritmi di batteria
Volume	Il volume del metronomo può essere specificato nell'intervallo tra 1 e 10. L'impostazione predefinita è 5.

Configurazione del metronomo

1. Tenere premuto il pulsante [METRONOME] per accedere alla schermata delle impostazioni del metronomo.
2. Premere i pulsanti [UP]/[DOWN] per selezionare il menu delle impostazioni.
3. Premere i pulsanti [LEFT]/[RIGHT] per impostare il valore.



- Premere i pulsanti [LEFT]/[RIGHT] contemporaneamente per ripristinare l'impostazione predefinita.
- Premere il pulsante [3] per ritornare alla schermata iniziale.



Registratore

Questo strumento consente di registrare e riprodurre i brani. Lo strumento possiede un registratore interno che registra/riproduce i brani sulla/dalla memoria interna e un registratore USB che registra/riproduce i brani sul/dal dispositivo di memoria USB.

Formato di registrazione

Memoria interna

- Formato interno

Dispositivo di memoria USB

- Formato MP3
Bitrate: 256 kbit/s fisso, Frequenza di campionamento: 44,1 kHz, Stereo
- Formato WAV
Frequenza di campionamento: 44,1 kHz, 16 bit, Stereo

Registratore interno

- Questo strumento consente di registrare un massimo di 10 brani nella memoria interna. Ogni brano è composto da due parti separate. In questo modo la parte della mano destra e quella della mano sinistra possono essere registrate e riprodotte separatamente per esercitarsi con un mano. Tuttavia, le due parti possono anche essere riprodotte insieme.
- Quando un brano viene registrato nella memoria del brano contenente i dati dell'esecuzione, i dati esistenti verranno sovrascritti da quelli nuovi.
- Per registrare nella parte 2 senza riprodurre la parte 1 già registrata, impostare la parte 2 in modo che venga riprodotta in modalità registrazione brano.
- La capacità totale di registrazione dello strumento è di circa 90.000 note. Se la memoria si esaurisce durante la registrazione, gli indicatori LED dei pulsanti [PLAY/STOP] e [REC] si spegneranno e la registrazione si interromperà. Le esecuzioni verranno registrate fino al momento in cui il registratore si ferma.



Guida indicativa della capacità di registrazione totale:

Ad esempio, se la capacità di registrazione totale è di 5.000 note, Für Elise di Beethoven può essere registrata tre o quattro volte, oppure è possibile effettuare una registrazione di 10-15 minuti.

Tuttavia la durata della registrazione varia in base al numero delle note del pezzo, nonché al tempo.

La durata della registrazione dipende anche dal numero di volte in cui viene premuto il pedale, poiché il registratore registra anche le operazioni del pedale.

- I contenuti registrati non verranno cancellati allo spegnimento dello strumento.

Registrazione su un dispositivo di memoria USB

- Questo strumento è in grado di registrare le esecuzioni direttamente su un dispositivo di memoria USB in formato audio.
- Il registratore USB acquisirà anche i suoni audio Bluetooth, permettendo di registrare le esecuzioni riprodotte con la musica di sottofondo.



Il suono dei connettori LINE IN non verrà acquisito dal registratore USB.

Operazioni sul pannello durante la registrazione con il registratore interno

- Il suono selezionato prima della registrazione quelli selezionati durante la registrazione verranno salvati.
- Le modifiche alle impostazioni dell'effetto non verranno salvate.
- Le impostazioni sul tempo non verranno salvate.

File che possono essere riprodotti

Questo strumento può riprodurre i seguenti dati:

- Brani registrati da salvare nella memoria interna.
- File SMF salvati su un dispositivo di memoria USB (Formato 0, Formato 1)
- File KSO salvati su un dispositivo di memoria USB (file in formato brano interno)
- File MP3 salvati su un dispositivo di memoria USB (Bitrate: 8~320 kbps, Frequenza di campionamento: 44,1 kHz, 48 kHz, o 32 kHz, Stereo)
- File WAV salvati su un dispositivo di memoria USB (Frequenza di campionamento: 44,1 kHz, 16 bit, Stereo)

Registrazione sulla memoria interna e riproduzione

Registrazione sulla memoria interna

1. Premere il pulsante [REC] per accedere alla schermata del registratore interno.

L'indicatore LED del pulsante [REC] inizierà a lampeggiare all'apertura della schermata del registratore interno.

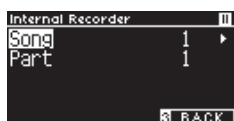

- Se il dispositivo di memoria USB è collegato, premere il pulsante [1] per visualizzare la schermata Internal Recorder.

2. Premere i pulsanti [UP]/[DOWN] per selezionare "Song" o "Part".
3. Premere i pulsanti [LEFT]/[RIGHT] per impostare la memoria del brano o della parte da registrare.
4. Premere il pulsante [PLAY/STOP] per iniziare la registrazione. La registrazione può anche essere avviata premendo un tasto. All'avvio della registrazione, gli indicatori LED del pulsante [REC] e dei pulsanti [PLAY/STOP] si accenderanno.
5. Premere il pulsante [PLAY/STOP] per terminare la registrazione. Al termine della registrazione, gli indicatori LED dei pulsanti [PLAY/STOP] e [REC] si spegneranno. Apparirà il simbolo "✳" accanto al brano registrato. Il display accede automaticamente alla modalità di riproduzione brano.



Modalità riproduzione brano

- È possibile registrare le esecuzioni con la funzione Metronomo attiva, premendo il pulsante [METRONOME].

Riproduzione delle esecuzioni dalla memoria interna

1. Premere il pulsante [PLAY/STOP] per accedere alla modalità di riproduzione brano.



2. Premere i pulsanti [UP]/[DOWN] per selezionare "Song" o "Part".
3. Premere i pulsanti [LEFT]/[RIGHT] per selezionare il brano e la parte da riprodurre.
4. Premere il pulsante [PLAY/STOP] per avviare la riproduzione. Premere nuovamente il pulsante [PLAY/STOP] per interrompere la riproduzione.

- Premere il pulsante [3] per ritornare alla schermata iniziale.

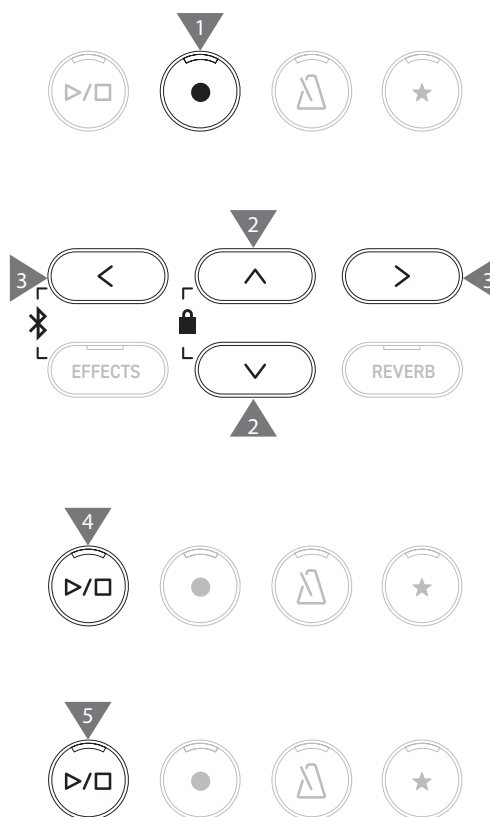

Riproduzione delle esecuzioni dalla memoria interna con diverse impostazioni

Le seguenti impostazioni possono essere modificate per le esecuzioni registrate nella memoria interna.

Funzione registratore interno	Descrizione	Pagina
Key Transpose	Effettua la trasposizione dell'intonazione della tastiera.	P47
Song Transpose	Effettua la trasposizione dell'intonazione del brano registrato da riprodurre.	P47
Erase	Elimina un brano.	P19
Convert to Audio	Converte il brano registrato in un file MP3 o WAV e lo salva su un dispositivo di memoria USB.	P20

1. Nella modalità registrazione brano, premere il pulsante [2] per accedere alla schermata Internal Recorder Edit.



Schermata Internal Recorder Edit

2. Premere i pulsanti [UP]/[DOWN] per selezionare il menu delle impostazioni.
 3. Premere i pulsanti [LEFT]/[RIGHT] per impostare il valore.
- Premere i pulsanti [LEFT]/[RIGHT] contemporaneamente per ripristinare l'impostazione predefinita.
 - Premere il pulsante [3] per ritornare alla modalità di riproduzione brano.

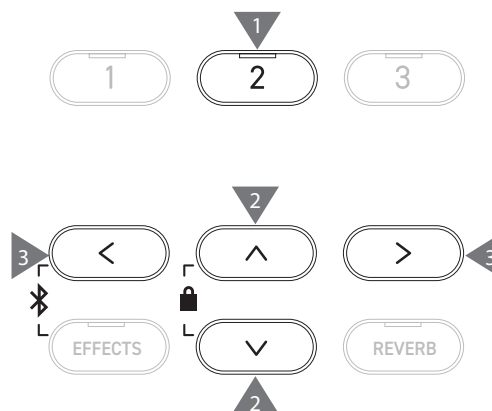

Eliminazione dei brani dalla memoria interna

1. Selezionare "Erase" e premere il pulsante [2] per accedere alla schermata Erase Song.



2. Premere i pulsanti [UP]/[DOWN] per selezionare "Song" o "Part".



3. Premere i pulsanti [LEFT]/[RIGHT] per selezionare il brano e la parte.
 4. Dopo aver premuto il pulsante [2] apparirà un messaggio di conferma.
 5. Premere il pulsante [1] per eliminare o [3] per annullare.
- Tenere premuti i pulsanti [PLAY/STOP] e [REC] mentre lo strumento è spento e accendere l'alimentazione per eliminare tutti i brani registrati.

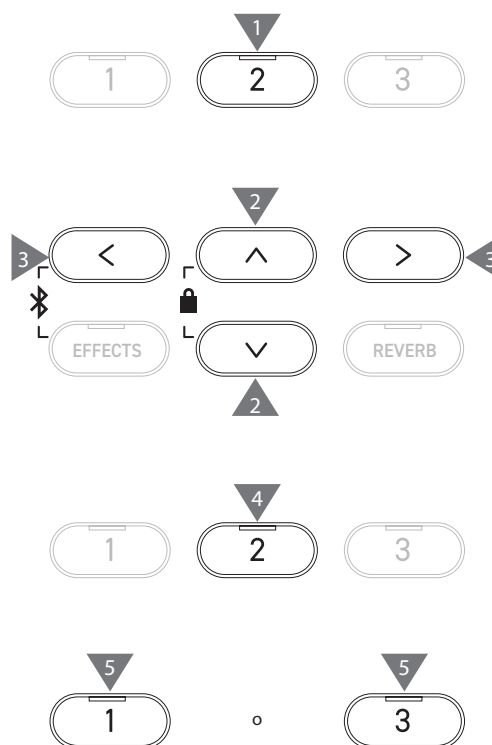

Conversione delle esecuzioni nella memoria interna

1. Selezionare "Conv. To Audio" e premere il pulsante [2] per accedere alla schermata Convert to Audio.



2. Premere i pulsanti [UP]/[DOWN] per selezionare "Song" o "Part".

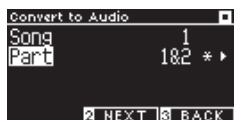

3. Premere i pulsanti [LEFT]/[RIGHT] per selezionare il brano e la parte.
4. Premere il pulsante [2].



5. Premere i pulsanti [LEFT]/[RIGHT] per selezionare il formato di destinazione.
Selezionare il formato "MP3" o "WAV".
6. Premere il pulsante [PLAY/STOP] per avviare la conversione.
La conversione può essere avviata anche premendo un tasto qualsiasi.
Gli indicatori LED dei pulsanti [PLAY/STOP] e [REC] si spengono all'avvio della conversione.

- I tasti premuti durante la conversione verranno registrati.

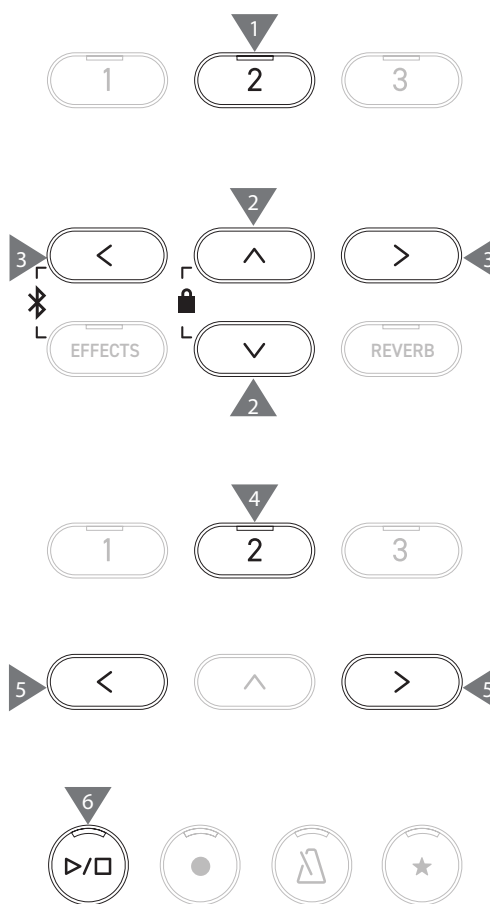

Registrazione sul dispositivo di memoria USB e riproduzione

Registrazione su un dispositivo di memoria USB

1. Dopo aver collegato un dispositivo di memoria USB allo strumento, premere il pulsante [REC] per accedere alla schermata USB Recorder.

L'indicatore LED del pulsante [REC] inizierà a lampeggiare all'apertura della schermata USB Recorder.

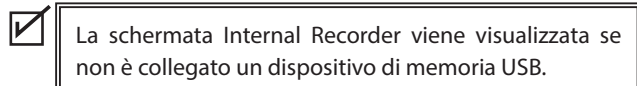

2. Premere i pulsanti [LEFT]/[RIGHT] per selezionare il formato di destinazione.

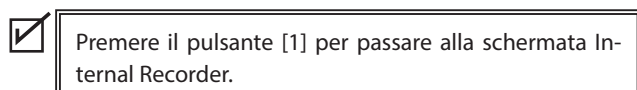

3. Premere il pulsante [2] per accedere alla schermata Gain Adjustment.



Schermata Gain Adjustment

Il regolatore di livello verrà visualizzato nella schermata Gain Adjustment.

Durante l'utilizzo del pianoforte digitale, i livelli di registrazione dei canali L e R vengono mostrati separatamente.

4. Premere i pulsanti [LEFT]/[RIGHT] per regolare il gain.

Il gain può essere regolato nell'intervallo tra 0 e 15 dB.

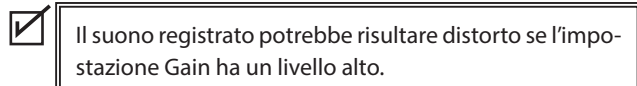

5. Premere il pulsante [PLAY/STOP] per iniziare la registrazione. La registrazione può anche essere avviata premendo un tasto.

All'avvio della registrazione gli indicatori LED dei pulsanti [REC] e [PLAY/STOP] si accenderanno.

- Premere i pulsanti [LEFT]/[RIGHT] contemporaneamente per ripristinare il livello predefinito.

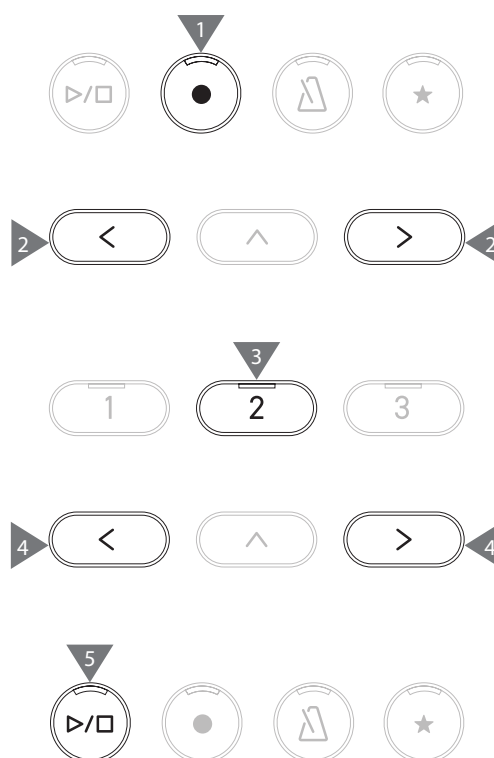
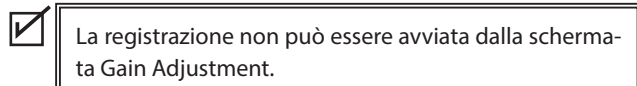

Salvataggio delle esecuzioni registrate

1. Premere il pulsante [PLAY/STOP] per interrompere la registrazione.
Gli indicatori LED dei pulsanti [PLAY/STOP] e [REC] si spengono quando viene interrotta la registrazione.
2. Premere il pulsante [1] per salvare l'esecuzione registrata su un dispositivo di memoria USB oppure [3] per annullare.



Specificare il nome del brano da salvare sul dispositivo di memoria USB.

3. Premere i pulsanti [LEFT]/[RIGHT] per spostare il cursore e premere [UP]/[DOWN] per modificare i caratteri.
4. Premere il pulsante [2] dopo aver inserito il nome del brano per salvare la registrazione.
5. Se esiste già un file con lo stesso nome, premere il pulsante [1] per sovrascrivere o [3] per annullare.

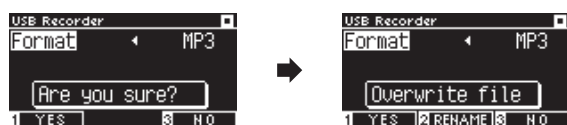

Se esiste un file con lo stesso nome

In caso di annullamento il display LCD tornerà al passaggio 2.

- Dopo avere salvato il file, il display LCD ritornerà automaticamente alla modalità registrazione brano.



Il file audio registrato verrà salvato nella cartella root del dispositivo di memoria USB.
Non è possibile salvare il file in un'altra cartella.

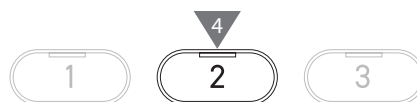
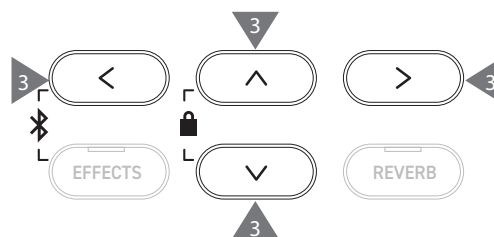
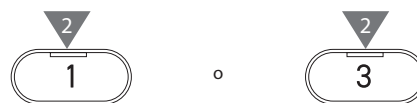

Caratteri consentiti

0-9 | A-Z | a-z | ! | # | \$ | % | & | ' | (|) | + | , | - | . | ; | = | @ | [|] | ^ | _ | ` | { | }

Riproduzione dei brani in un dispositivo di memoria USB

1. Dopo aver collegato un dispositivo di memoria USB allo strumento, premere il pulsante [PLAY/STOP] per accedere alla schermata Song Browser.

Il contenuto della cartella root viene mostrato se il dispositivo di memoria USB è collegato.

Cursore di selezione



2. Premere i pulsanti [UP]/[DOWN] per spostare il cursore di selezione.
 3. Premere il pulsante [2] per selezionare il brano o accedere alla cartella.
 4. Premere il pulsante [PLAY/STOP] per iniziare la riproduzione. Premere nuovamente il pulsante [PLAY/STOP] per interrompere.
- Premendo il pulsante [3] dopo aver interrotto la riproduzione si ritornerà alla schermata Song Browser.

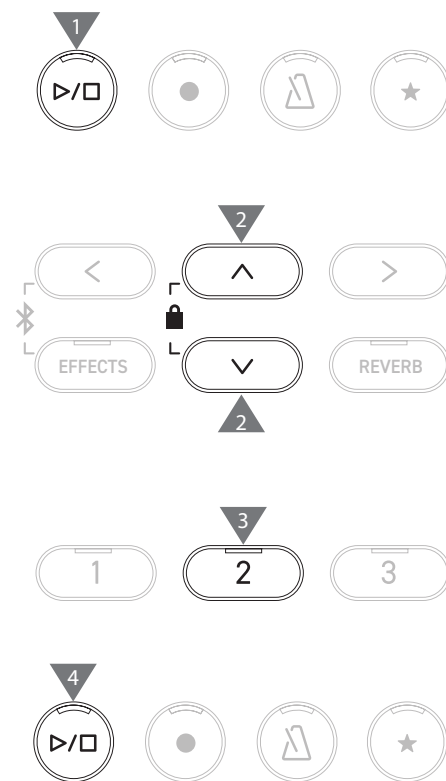

Schermata Song Browser

indica una cartella.



Ritorna alla cartella superiore.

indica un brano.

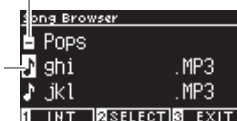

Ritorna alla schermata iniziale.

Visualizza la schermata Internal Recorder.

Display LCD e pulsanti durante la riproduzione di un file SMF, KSO, MP3 o WAV

<File MP3 o WAV>

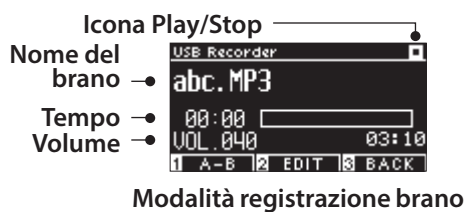

<File KSO (file brano interno)>

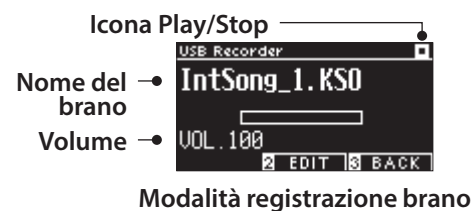

<File SMF>

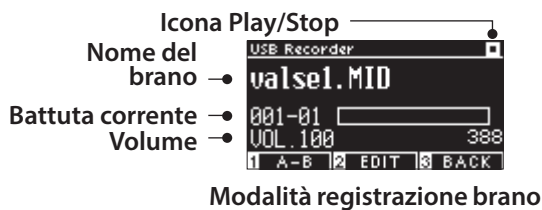

- Sebbene il volume dei file audio commerciali venga massimizzato durante il processo di mastering, il volume normale delle registrazioni dello strumento (piano) è più basso per via dell'ampia gamma dinamica dello strumento. Pertanto potrebbe essere necessario regolare il volume.
- I nomi di cartelle, file, brani e artisti non verranno visualizzati correttamente se contengono caratteri non riconosciuti dallo strumento.

Impostazione della ripetizione A-B

1. Durante la riproduzione di un brano del dispositivo di memoria USB, premere il pulsante [1] per specificare il punto iniziale (A) del loop.
2. Dopo aver raggiunto la posizione desiderata, premere di nuovo il pulsante [1] per specificare il punto finale (B) del loop. La ripetizione verrà annullata premendo di nuovo il pulsante [1].



Riproduzione esecuzioni del dispositivo di memoria USB con diverse impostazioni

Le seguenti impostazioni possono essere specificate per le esecuzioni di un dispositivo di memoria USB.

Funzione di registrazione USB	Descrizione
Play Mode	Seleziona la modalità di riproduzione desiderata.
Tempo	Imposta il tempo. <input checked="" type="checkbox"/> Questa impostazione viene visualizzata solo se viene selezionato un file SMF o KSO.
Key Transpose	Effettua la trasposizione dell'intonazione della tastiera.
Song Transpose	Effettua la trasposizione dell'intonazione del brano registrato da riprodurre. <input checked="" type="checkbox"/> Questa impostazione viene visualizzata solo se viene selezionato un file SMF o KSO.
Song Part	Imposta la riproduzione o il silenziamento di ciascuna parte. Imposta "Play" nella parte da riprodurre e "Mute" nella parte da silenziare. <input checked="" type="checkbox"/> Questa impostazione viene visualizzata solo se viene selezionato un file SMF.

1. Nella modalità registrazione brano, premere il pulsante [2] per accedere alla schermata USB Recorder Edit.



Schermata USB Recorder Edit

2. Premere i pulsanti [UP]/[DOWN] per selezionare il menu delle impostazioni.
 3. Premere i pulsanti [LEFT]/[RIGHT] per impostare il valore.
- Premere i pulsanti [LEFT]/[RIGHT] contemporaneamente per ripristinare l'impostazione predefinita.
 - Premere il pulsante [3] per ritornare alla modalità registrazione brano.

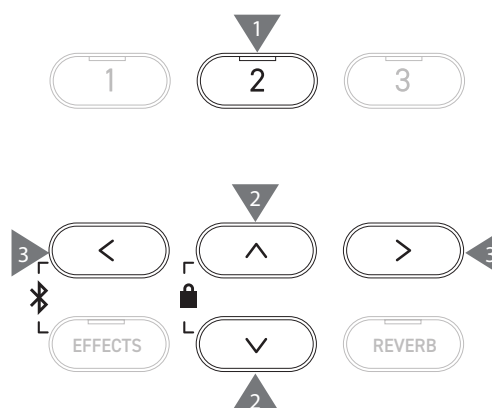

Impostazioni Play Mode

Ci sono quattro modalità di riproduzione.

Impostazione Play Mode	Descrizione
Single	Riproduce il brano selezionato una sola volta.
1 Repeat	Riproduce ripetutamente il brano selezionato.
All Repeat	Riproduce ripetutamente i brani della cartella selezionata.
Random	Riproduce casualmente i brani della cartella selezionata.

Riproduzione o silenziamento di una parte di un brano

1. Nella schermata USB Recorder Edit, premere il pulsante [1].

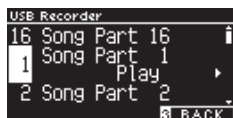

2. Premere i pulsanti [UP]/[DOWN] per selezionare una parte di un brano.
3. Premere i pulsanti [LEFT]/[RIGHT] per alternare tra "Play" e "Mute".

Se la parte di un brano non contiene dati di esecuzione, verrà visualizzato "No data".

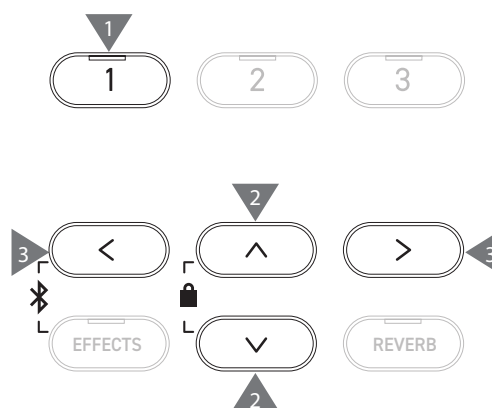

Sovraincisione dei dati in un dispositivo di memoria USB

1. Dopo aver collegato un dispositivo di memoria USB allo strumento, premere il pulsante [PLAY/STOP] per accedere alla schermata Song Browser.
2. Premere i pulsanti [UP] o [DOWN] per spostare il cursore di selezione sul brano da sovraincidere.



3. Premere il pulsante [REC] per accedere alla schermata USB Recorder. L'indicatore LED del pulsante [REC] inizierà a lampeggiare all'apertura della schermata USB Recorder.
4. Premere i pulsanti [UP]/[DOWN] per selezionare una "Mode".
5. Premere i pulsanti [LEFT]/[RIGHT] per selezionare la modalità come segue.
 - Selezionare "Over Dubbing" per i dati MP3 o WAV.

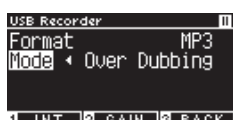

- Selezionare "Conv. to Audio" per i dati SMF o KSO dati.

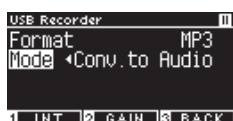

6. Premere il pulsante [PLAY/STOP] per iniziare la registrazione. La registrazione può anche essere avviata premendo un tasto. All'avvio della registrazione gli indicatori LED dei pulsanti [REC] e [PLAY/STOP] si accenderanno.

P22 Salvataggio delle esecuzioni registrate

- Durante la sovraincisione i dati SMF e KSO vengono convertiti in dati MP3/WAV.
- La registrazione normale inizierà se si seleziona "New song" invece della sovraincisione.

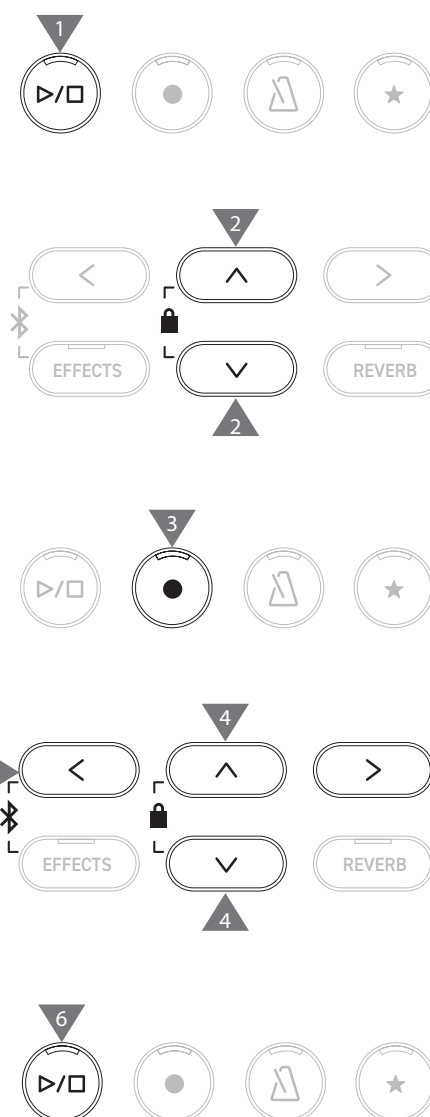

Reverb (Riverbero)

L'impostazione Reverb aggiunge il riverbero al suono.

Attivare/disattivare Reverb

- Premere il pulsante [REVERB].
L'indicatore LED del pulsante [REVERB] si accenderà e verrà applicato l'effetto riverbero.
- L'effetto riverbero viene rimosso e l'indicatore LED del pulsante [REVERB] si spegne se si preme di nuovo il pulsante [REVERB].



Elenco delle impostazioni di riverbero

Impostazione riverbero	Descrizione
Type	Imposta uno dei sei tipi di riverbero.
Depth	Imposta la profondità di riverbero nell'intervallo da 1 a 10.
Time	Imposta il tempo di riverbero nell'intervallo da 1 a 10.

Elenco dei tipi di riverbero

Tipo	Descrizione
Room	Simula il riverbero di un'esecuzione in una piccola sala prove.
Lounge	Simula il riverbero di un'esecuzione in una sala per pianoforte.
Small Hall	Simula il riverbero di un'esecuzione in una piccola sala da concerto.
Concert Hall	Simula il riverbero di un'esecuzione in una sala da concerto o teatro.
Live Hall	Simula il riverbero di un'esecuzione in una grande sala per concerti dal vivo.
Cathedral	Simula il riverbero di un'esecuzione in una grande cattedrale.

Impostazioni riverbero

1. Tenere premuto il pulsante [REVERB] per accedere alla schermata Reverb Edit.



2. Premere i pulsanti [UP]/[DOWN] per selezionare il menu delle impostazioni.
 3. Premere i pulsanti [LEFT]/[RIGHT] per impostare il valore o il tipo.
- Premere i pulsanti [LEFT]/[RIGHT] contemporaneamente per ripristinare l'impostazione predefinita.
 - Premere il pulsante [3] per ritornare alla schermata iniziale.

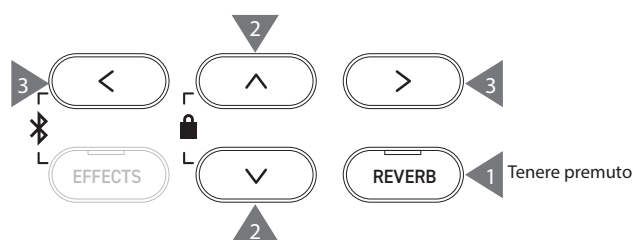

Effects (Effetti)

La funzione Effects consente di aggiungere diversi effetti al suono.

Attivare/disattivare Effects

- Premere il pulsante [EFFECTS].
L'indicatore LED del pulsante [EFFECTS] si accende e l'effetto viene applicato.
- L'effetto viene rimosso e l'indicatore LED del pulsante [EFFECTS] si spegne se si preme di nuovo il pulsante [EFFECTS].

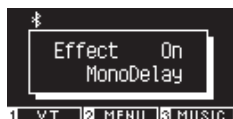

Elenco dei tipi di effetti

Tipo di effetto	Descrizione
Mono Delay	Questo effetto aggiunge al suono un eco che ricorda gli ambienti di montagna.
Ping Delay	Questo effetto produce un eco del suono, alternandolo a sinistra e a destra.
Triple Delay	Questo effetto produce un eco del suono nell'ordine centro, destra e sinistra.
Chorus	Questo effetto espande il suono associando al suono originale un suono con fluttuazioni di intonazione.
Classic Chorus	Questo effetto riproduce il chorus tradizionale mediante l'elaborazione del segnale digitale.
Ensemble	Questo effetto arricchisce il suono con un chorus a tre fasi.
Tremolo	Questo effetto crea fluttuazioni di volume.
Classic Tremolo	Questo effetto riproduce il tremolo tradizionale mediante l'elaborazione del segnale digitale.
Vibrato Tremolo	Questo effetto aggiunge il vibrato al tremolo.
Tremolo+Amp	Questo effetto riproduce la modifica del suono generata dall'amplificatore e la combina con il tremolo.
Auto Pan	Questo effetto cambia periodicamente la posizione in cui viene percepito il suono.
Classic Auto Pan	Questo effetto riproduce l'auto pan tradizionale mediante l'elaborazione del segnale digitale.
Auto Pan+Amp	Questo effetto riproduce la modifica del suono generata dall'amplificatore e la combina con l'auto pan.
Phaser+AutoPan	Questo effetto aggiunge l'auto pan al phaser.
Phaser	Questo effetto espande il suono associando un suono fuori fase al suono originale.
Classic Phaser	Questo effetto riproduce il phaser tradizionale mediante l'elaborazione del segnale digitale.
Phaser+Amp	Questo effetto riproduce la modifica del suono generata dall'amplificatore e la combina con il phaser.
Phaser+Chorus	Questo effetto aggiunge il chorus al phaser.
Rotary1	Questo effetto riproduce la modifica del suono generata dall'altoparlante rotary. È possibile cambiare la velocità di rotazione premendo il pedale del piano (pedale sinistro).
Rotary2	Questo effetto aggiunge un po' di distorsione a Rotary1.
Rotary3	Questo effetto aggiunge più distorsione a Rotary2.
Rotary4	Questo effetto aggiunge il chorus a Rotary1.
Rotary5	Questo effetto aggiunge il chorus a Rotary2.
Rotary6	Questo effetto aggiunge il chorus a Rotary3.

Elenco delle impostazioni degli effetti

Anche le impostazioni degli effetti possono essere modificate.

Tipo di effetto	Impostazione effetto	Effetto (quando il numero aumenta)
Delay 3 types	Effect level	Il grado di applicazione dell'effetto sarà più profondo.
	Time	L'intervallo tra gli echi sarà più lungo.
Chorus, Ensemble	Effect level	Il grado di applicazione dell'effetto sarà più profondo.
	Speed	La velocità delle fluttuazioni sarà maggiore.
Classic Chorus	Mono / Stereo	Il suono si propagherà maggiormente.
	Speed	La velocità delle fluttuazioni sarà maggiore.
Tremolo 3 types Auto Pan 2 types, Phaser 2 types	Effect level	Il grado di applicazione dell'effetto sarà più profondo.
	Speed	La velocità delle fluttuazioni e delle ondulazioni sarà maggiore.
Rotary 6 types	Accel. Speed	La velocità di passaggio tra lento e rapido sarà maggiore.
	Rotary Speed	La velocità più rapida aumenterà.
[Effect]+[Effect] [Effect]+Amp	Effect level	Il grado di applicazione dell'effetto sarà più profondo.
	Speed	La velocità delle fluttuazioni e delle ondulazioni sarà maggiore.

Impostazioni effetti

1. Tenere premuto il pulsante [EFFECTS] per accedere alla schermata Effects Edit.

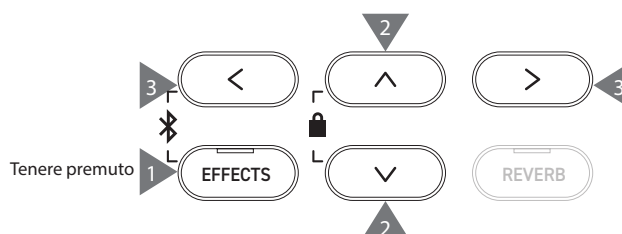
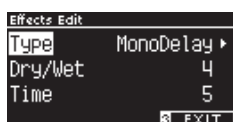

2. Premere i pulsanti [UP]/[DOWN] per selezionare il menu delle impostazioni.
 3. Premere i pulsanti [LEFT]/[RIGHT] per impostare il valore o il tipo.
- Premere i pulsanti [LEFT]/[RIGHT] contemporaneamente per ripristinare l'impostazione predefinita.
 - Premere il pulsante [3] per ritornare alla schermata iniziale.

Dual (Duale)

La funzione Dual consente di sovrapporre due suoni.

Accedere a Dual

Premere due pulsanti SOUND da sovrapporre simultaneamente. Gli indicatori LED dei pulsanti SOUND selezionati si accenderanno e i nomi dei suoni appariranno sul display LCD.

Il suono che viene premuto per primo viene mostrato nella prima riga come Parte 1.

Esempio:

Per sovrapporre i suoni [PIANO1] e [STRINGS], premere i pulsanti [PIANO1] e [STRINGS] contemporaneamente come mostrato nell'immagine 1. Appariranno sul display come mostrato nell'immagine 2.



Il display potrebbe mostrare i nomi dei suoni abbreviati.



Immagine 1



Immagine 2

Selezione di un suono per ciascuna parte

1. Nella schermata Dual, premere i pulsanti [UP]/[DOWN] per selezionare la parte del suono.
2. Premere il pulsante [LEFT]/[RIGHT] per selezionare una variazione del suono per la parte selezionata.

P81 Elenco suoni/brani demo

- Premere il pulsante [3] per ritornare alla schermata iniziale.
In alternativa premere un qualsiasi pulsante SOUND per ritornare alla schermata iniziale.

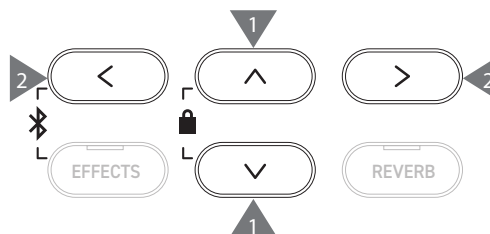

Split (Divisione)

La funzione Split divide la tastiera nelle sezioni inferiore e superiore e ciascuna può essere utilizzata con un suono diverso. Il punto che divide la sezione inferiore da quella superiore si chiama “punto di divisione”.

Accesso a Split

- Nella schermata Dual, premere il pulsante [1] per accedere alla schermata Split.

L'indicatore LED del pulsante SOUND corrispondente alla sezione superiore si accenderà.

L'indicatore LED del pulsante SOUND corrispondente alla sezione inferiore lampeggerà.



- Per impostazione predefinita, la sezione inferiore verrà impostata sul suono “Wood Bass”.
- Premere il pulsante [3] per ritornare alla schermata iniziale.

Modifica del punto di divisione

Tenere premuto il pulsante [1] e premere il tasto di divisione desiderato sulla tastiera.

Il tasto di divisione premuto diventerà la nota più bassa della sezione superiore.

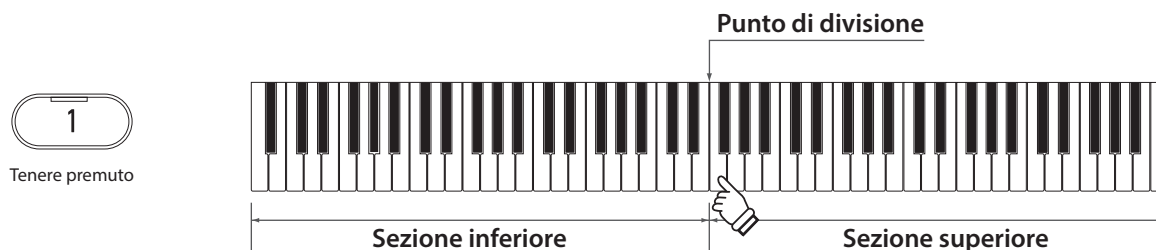

- L'impostazione predefinita del punto di divisione è C4.

Modifica dei suoni della sezione superiore/inferiore

- Premere un pulsante SOUND per impostare il suono della sezione superiore.
Tenere premuto il pulsante [1], poi premere un pulsante SOUND per impostare il suono della sezione inferiore.

Sezione superiore

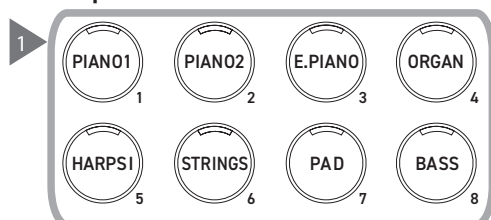

Sezione inferiore

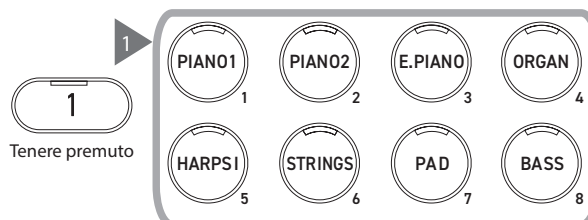

- Premere i pulsanti [LEFT]/[RIGHT] per impostare il suono di ciascuna sezione.



4 Hands (Quattro mani)

La funzione 4 Hands divide la tastiera nelle sezioni sinistra e destra e ciascuna può essere utilizzata con lo stesso intervallo di tasti. In questo caso, il pedale del forte (destra) funge da pedale del forte per la sezione destra, mentre il pedale del piano (sinistro) funge da pedale del forte per la sezione sinistra.

Accesso a Four Hands

- Nella schermata Split, premere il pulsante [1] per accedere alla schermata Four Hands.
- L'indicatore LED del pulsante SOUND corrispondente alla sezione destra si accenderà.
- L'indicatore LED del pulsante SOUND corrispondente alla sezione sinistra lampeggerà.



- Per impostazione predefinita, le sezioni sinistra e destra sono impostate sul suono "SK-EX Concert Grand Piano | Concert".
- Premere il pulsante [3] per ritornare alla schermata iniziale.

Modifica del punto di divisione di Four Hands

Tenere premuto il pulsante [1] e premere il tasto di divisione desiderato sulla tastiera. Il tasto di divisione premuto diventerà la nota più bassa della sezione destra.



- L'impostazione predefinita del punto di divisione è F4.

Modifica dei suoni della sezione sinistra/destra

- Premere un pulsante SOUND per impostare il suono della sezione destra.
Tenere premuto il pulsante [1], poi premere un pulsante SOUND per impostare il suono della sezione sinistra.

Sezione destra

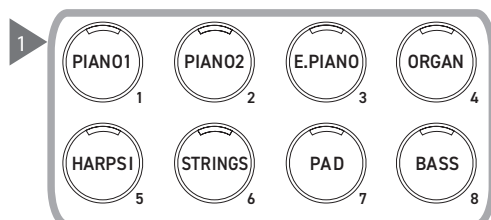

Sezione sinistra

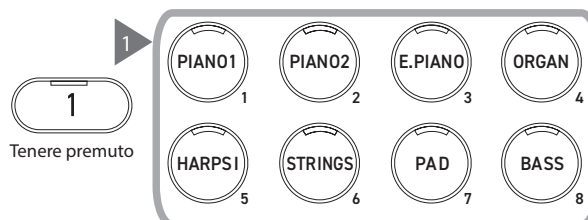

- Premere i pulsanti [LEFT]/[RIGHT] per impostare il suono di ciascuna sezione.



Four Hands Settings (Impostazioni Four Hands)

Elenco impostazioni Four Hands

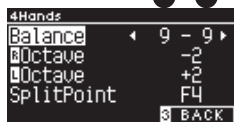
Impostazione Four Hands Edit	Impostazione predefinita	Descrizione
Balance	9-9	Regola il bilanciamento del volume dei due suoni. Sezione sinistra Sezione destra 
<input checked="" type="checkbox"/> Octave (Modifica ottava destra)	-2	Regola l'intervallo sonoro della sezione destra tra le ottave -3 e 0.
<input type="checkbox"/> Octave (Modifica ottava sinistra)	2	Regola l'intervallo sonoro della sezione sinistra tra le ottave 0 e +3.
Split Point	F4	Imposta il punto di divisione nell'intervallo tra A0 e C#8.

Impostazioni Four Hands

1. Nella schermata Four Hands, premere il pulsante [2] per accedere alla schermata Four Hands Edit.

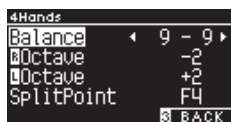

Schermata Four Hands Edit

2. Premere i pulsanti [UP]/[DOWN] per selezionare il menu delle impostazioni.
 3. Premere i pulsanti [LEFT]/[RIGHT] per impostare il valore.
- Premere i pulsanti [LEFT]/[RIGHT] contemporaneamente per ripristinare l'impostazione predefinita.
 - Premere il pulsante [3] due volte per ritornare alla schermata iniziale.

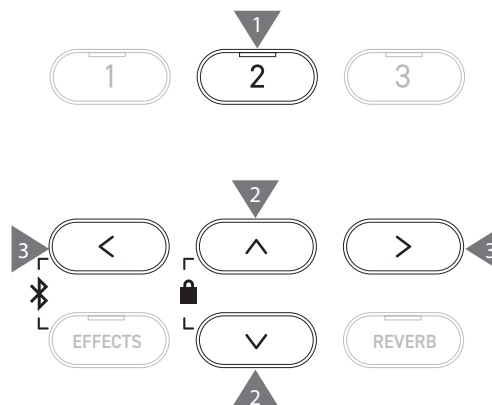

Music Menu (Menu musica)

Music Menu ha quattro funzioni: Demo Songs, Piano Music, Lesson e Concert Magic.

Elenco Music Menu

Funzione	Descrizione
Demo Songs	Una selezione di brani brevi per dimostrare ciascun suono. P81 Elenco suoni/brani demo
Piano Music	Una selezione di 29 brani famosi di pianoforte che vanno dal Barocco, ad esempio Rameau, fino al Romanticismo, ad esempio Chopin. Gli spartiti con le annotazioni vengono riportati nel volume* "Classical Piano Collection" fornito separatamente. <input checked="" type="checkbox"/> In base al mercato di riferimento.
Lesson	Una collezione di brani Lesson contemporanei e studi classici. Per l'elenco completo dei brani Lesson disponibili, fare riferimento all'opuscolo "Internal Song List".
Concert Magic	Una selezione di 176 brani Concert Magic. La funzione Concert Magic consente ai pianisti di ricreare l'esperienza di un'esecuzione reale al pianoforte con un semplice tocco delle dita su qualsiasi tasto. I brani Concert Magic possono essere riprodotti come brani demo. Per l'elenco completo dei brani Concert Magic disponibili, fare riferimento all'opuscolo separato "Internal Song List".

Accesso alla modalità Music Menu

1. Nella schermata iniziale, premere il pulsante [3] per accedere alla schermata Music Menu.

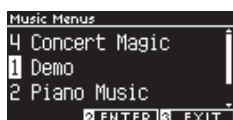

2. Premere i pulsanti [UP]/[DOWN] per selezionare la funzione da utilizzare.
3. Premere il pulsante [2] per accedere alla funzione selezionata.

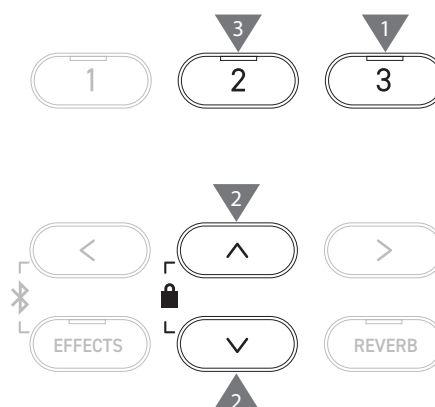

Demo Songs (Brani demo)

Riproduzione/interruzione dei brani demo

- Il brano demo inizia quando compare la schermata Demo Songs.

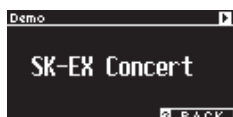

- Premere il pulsante [PLAY/STOP] per interrompere il brano.
- Premere il pulsante [PLAY/STOP] di nuovo per riprodurre il brano dall'inizio.



Modifica dei brani demo

- Il brano demo cambia se si cambia il suono premendo il pulsante SOUND o un pulsante ARROW nella schermata Demo Songs.
- I brani demo possono essere modificati durante la riproduzione.

Piano Music (Musica per pianoforte)

In base al mercato di riferimento.

Selezione di un pezzo di pianoforte

Nella schermata Piano Music, premere i pulsanti [UP]/[DOWN] o [LEFT]/[RIGHT] per selezionare un brano.

Il nome del brano compare nella sezione superiore del display LCD, mentre il nome del compositore nella parte inferiore.

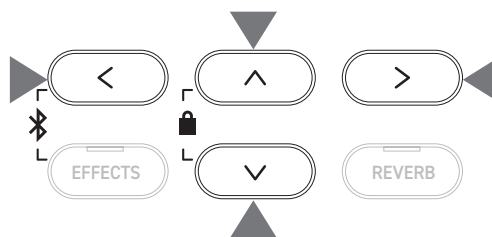

Ascolto e interruzione di un pezzo di pianoforte

- Premere il pulsante [PLAY/STOP] per riprodurre il pezzo di pianoforte.
- Premere nuovamente il pulsante [PLAY/STOP] per interrompere il brano.



Lesson

Volumi di brani Lesson

Alfred Lesson Books	Classical Lesson Books
Alfred's Premier Piano Course Lesson 1A	Burgmüller 25 (25 Etudes Faciles, Opus 100)
Alfred's Premier Piano Course Lesson 1B	Czerny 30 (Etudes de Mécanisme, Opus 849)
Alfred's Basic Piano Library Lesson Book Level 1A	Czerny 100 (Hundert Übungsstücke, Opus 139)
Alfred's Basic Piano Library Lesson Book Level 1B	Beyer 106 (Vorschule im Klavierspiel, Opus 101)
Alfred's Basic Adult Piano Course Lesson Book Level 1	J.S. Bach: Inventionen
	Sonatinen Album 1
	Chopin Walzer (Chopin waltzes series 1-19)

I volumi Lesson sono venduti separatamente. Per ulteriori informazioni fare riferimento all'opuscolo "Internal Song Lists" fornito separatamente.

Selezione di un brano

1. Nella schermata Lesson, premere i pulsanti [UP]/[DOWN] per selezionare l'elemento da impostare (nome del volume, titolo del brano o battuta corrente).
2. Premere i pulsanti [LEFT]/[RIGHT] per impostare l'elemento.

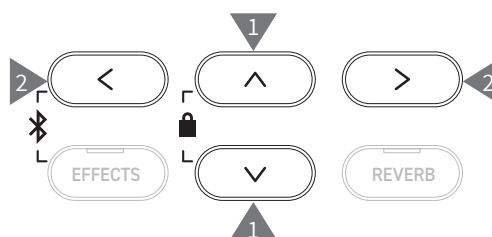
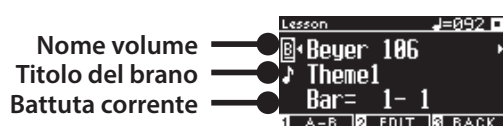

Il brano Lesson può essere cambiato durante la riproduzione, ma non è possibile cambiarlo durante la registrazione.

Esercitazione

La funzione Lesson consente ai pianisti di esercitarsi a suonare il pianoforte con i sei metodi riportati di seguito.

Riproduzione di un brano Lesson e apprendimento dei brani

Riproduzione e interruzione di un brano

Dopo aver selezionato un brano Lesson, premere il pulsante [PLAY/STOP].

L'indicatore LED del pulsante [PLAY/STOP] si accenderà.

La riproduzione del brano Lesson inizierà dopo una battuta di introduzione del metronomo.



- Premere nuovamente il pulsante [PLAY/STOP] per interrompere il brano Lesson.
- Dopo aver interrotto il brano, premere il pulsante [PLAY/STOP] di nuovo per riprendere la riproduzione da 2 battute prima rispetto a dove si era interrotta.
Il brano viene riprodotto dall'inizio quando i pulsanti [EFFECTS] e [REVERB] vengono premuti contemporaneamente.
- Premere il pulsante [METRONOME] per accendere il metronomo.

Riproduzione da metà brano

Selezionare un brano Lesson da riprodurre e premere il pulsante [EFFECTS] o [REVERB].

Premere il pulsante [EFFECTS] per spostare la posizione di riproduzione indietro di una battuta e premere il pulsante [REVERB] per spostarla avanti di una battuta.

Tenere premuto il pulsante per andare avanti e indietro rapidamente.

Premere i pulsanti [UP]/[DOWN] per selezionare il battito della battuta.

Premere il pulsante [LEFT] per spostare la posizione di riproduzione indietro di un battito e premere il pulsante [RIGHT] per spostarla avanti di un battito.

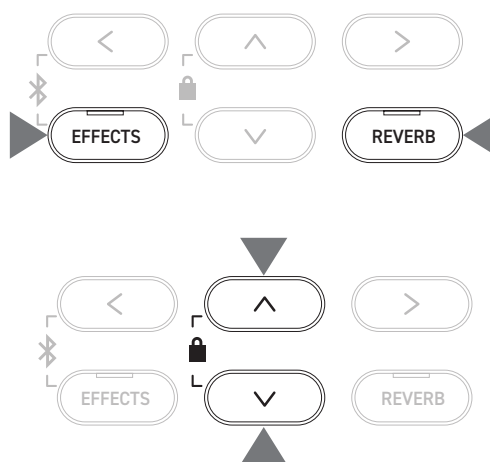

Esercitazione con le parti per la mano destra (o mano sinistra) durante la riproduzione delle parti per la mano sinistra (o mano destra) di un brano Lesson

1. Nella schermata Lesson, premere il pulsante [2] per accedere alla schermata Lesson Edit.
2. Premere i pulsanti [UP]/[DOWN] per selezionare "Balance".
3. Premere i pulsanti [LEFT]/[RIGHT] per regolare il volume della parte per la mano destra/sinistra.

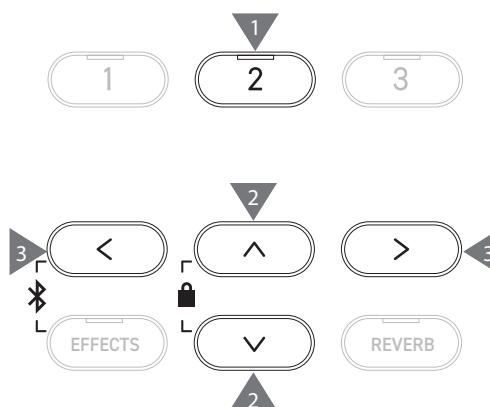
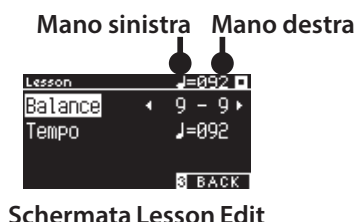

Eseguire la parte per la mano destra durante la riproduzione della parte per la mano sinistra

Premere il pulsante [LEFT].

Il volume della parte della mano destra si abbasserà.

Se il valore è 9-1 la parte della mano destra verrà silenziata.

Eseguire la parte per la mano sinistra durante la riproduzione della parte per la mano destra

Premere il pulsante [RIGHT].

Il volume della parte della mano sinistra si abbasserà.

Se il valore è 1-9 la parte della mano sinistra verrà silenziata.



- La qualità del suono può variare in base all'intervallo o al tempo dell'esecuzione durante l'esercitazione con un brano Lesson; tuttavia non si tratta di un difetto.
- Per alcuni pezzi Lesson di Beyer, aumentando il valore a sinistra si ridurrà il volume della parte dello studente, mentre aumentando il valore a destra si ridurrà il volume della parte dell'insegnante.

Esercitazione con modifica del tempo

1. Nella schermata Lesson Edit, premere i pulsanti [UP]/[DOWN] per selezionare "Tempo".
2. Premere i pulsanti [LEFT]/[RIGHT] per regolare il valore.

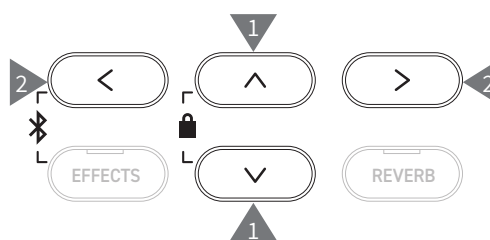

Esercitazione con una ripetizione A-B

Specificare due posizioni di battuta di un brano Lesson per esercitarsi tra queste due posizioni ripetutamente.

Metodo 1

1. Durante la riproduzione in un brano Lesson, premere il pulsante [1] per specificare il punto iniziale della ripetizione.



Il punto iniziale (A) è impostato e l'indicatore LED del pulsante [1] inizia a lampeggiare.

2. Dopo aver raggiunto la posizione desiderata, premere il pulsante [1] per specificare il punto finale della ripetizione.



Il punto finale (B) è impostato e l'indicatore LED del pulsante [1] si accende.

Dopo aver impostato la ripetizione A-B, la posizione di riproduzione ritorna a 2 battute prima del punto iniziale dopo aver raggiunto il punto finale.

3. Premere di nuovo il pulsante [1] per annullare l'impostazione del punto di ripetizione e ripristinare la riproduzione normale.



Metodo 2

Premere il pulsante [EFFECTS] o [REVERB] durante l'interruzione per impostare le posizioni della battuta della ripetizione.



La battuta del punto finale non può essere precedente a quella del punto iniziale.



Registrazione delle parti per la mano destra (o mano sinistra) durante l'esecuzione delle parti per la mano sinistra (o mano destra) di un brano Lesson e riproduzione

1. Dopo aver selezionato un brano Lesson, premere il pulsante [REC].

Gli indicatori LED dei pulsanti [REC] e [PLAY/STOP] si accendono e la riproduzione e la registrazione del brano Lesson inizia dopo una battuta di introduzione del metronomo.



2. Premere il pulsante [PLAY/STOP] per terminare la registrazione.

La riproduzione del brano Lesson e la registrazione termineranno e gli indicatori LED dei pulsanti [REC] e [PLAY/STOP] si spegneranno.

- Premendo il pulsante [METRONOME], il metronomo si accenderà per una battuta prima di riprodurre il brano Lesson con l'esecuzione registrata.
- Premendo i pulsanti [EFFECTS] o [REVERB], la posizione cambierà per avviare la riproduzione.
- Premere nuovamente il pulsante [PLAY/STOP] per interrompere il brano Lesson e l'esecuzione registrata.



- La ripetizione è disabilitata mentre i punti di ripetizione sono impostati.
- L'esecuzione registrata viene eliminata se si premono i pulsanti [REC] e [PLAY/STOP] contemporaneamente. Inoltre viene eliminata quando si seleziona un altro brano Lesson.

Esercizi per le dita

La funzione di esercizi per le dita permette di esercitarsi e registrare "Hanon" (20 pezzi nella Parte 1) o "major and minor scales, arpeggios, chords, and cadences". La valutazione sull'uniformità viene visualizzata sul display LCD e consente di rivedere le proprie esecuzioni.

È possibile inoltre ascoltare le esecuzioni modello di ciascun esercizio per le dita, così come avviene per gli altri brani Lesson.

1. Dopo aver selezionato un pezzo "Hanon", premere il pulsante [REC].

Gli indicatori LED dei pulsanti [REC] e [PLAY/STOP] si accendono e la riproduzione e la registrazione del brano Lesson inizia dopo una battuta di introduzione del metronomo.

2. Premere il pulsante [PLAY/STOP] per terminare la registrazione.

La riproduzione e la registrazione del brano Lesson si interrompono e i risultati della valutazione "Wrong notes", "Timing problems" e "Evenness" verranno visualizzati a rotazione, per qualche secondo.

3. Premere il pulsante [PLAY/STOP] per riprodurre il brano Lesson e l'esecuzione registrata.

In questo modo è possibile rivedere le esecuzioni registrate mentre si consultano i risultati della valutazione.

Premere di nuovo il pulsante [PLAY/STOP] per interrompere il brano Lesson e l'esecuzione registrata.

- Premendo i pulsanti [EFFECTS] o [REVERB], la posizione cambierà per avviare la riproduzione.
- Premere i pulsanti [UP]/[DOWN] per terminare la visualizzazione della valutazione e ritornare alla schermata Lesson.

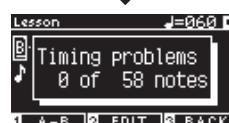
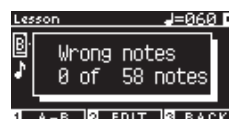
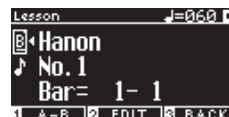

- La riproduzione dell'esecuzione registrata è possibile anche dopo aver terminato la visualizzazione dei risultati della valutazione.
- L'esecuzione registrata viene eliminata se si premono i pulsanti [REC] e [PLAY/STOP] contemporaneamente.
- L'esecuzione registrata viene inoltre eliminata quando viene selezionato un altro brano Lesson.

Concert Magic

Esecuzione di un brano Concert Magic

Selezione di un brano Concert Magic

A ogni tasto sono assegnati due brani Concert Magic.

- Gruppo A da A1 a A88 e Gruppo B da B1 a B88 contengono 176 brani in totale.

Nella schermata Concert Magic, tenere premuto il pulsante [2], poi premere un tasto per selezionare il brano Concert Magic desiderato. Premere di nuovo lo stesso tasto per passare dal Gruppo A al Gruppo B.



Tenere premuto

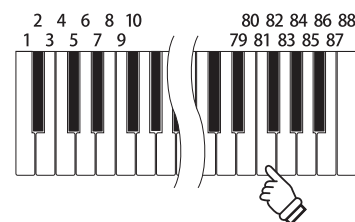

Esecuzione del brano Concert Magic selezionato

- Premere un tasto qualsiasi per eseguire il brano Concert Magic.
- Il tempo del brano è determinato dalla velocità di tocco.
- Il volume del brano è determinato dall'intensità di tocco.
- I cerchi neri (●) sul display si trasformano in simboli più (+) man mano che il brano va avanti. È possibile utilizzarli come guida per il tocco.
- Il suono può essere modificato tramite la stessa operazione di modifica del suono normale.



P81 Elenco suoni/brani demo

Ascolto di un brano Concert Magic

Random Play

Dopo aver selezionato un brano Concert Magic, premere il pulsante [PLAY/STOP] per riprodurre i brani Concert Magic in ordine casuale.

Premere nuovamente il pulsante [PLAY/STOP] per interrompere la riproduzione.



Category Play

Dopo aver selezionato un brano Concert Magic, tenere premuto il pulsante [2] e premere il pulsante [PLAY/STOP] per riprodurre ripetutamente e in ordine numerico tutti i brani dello stesso gruppo del brano selezionato.



Tenere premuto





Impostazioni brani Concert Magic

Elenco delle voci di impostazione

Impostazioni Concert Magic	Impostazione predefinita	Descrizione
Tempo	-	Imposta il tempo.
Mode	Normal	Normal
		I brani Concert Magic verranno eseguiti in base al tipo di arrangiamento.
		Steady Beat
		Tutti i brani Concert Magic verranno eseguiti picchiettando sul tasto con un battito costante.
Balance	9-9	Regola il volume tra melodia e parti di accompagnamento.

Tipi di arrangiamento brani Concert Magic

Tipo	Descrizione	Esempio
Easy Beat (EB)	Picchiettare con battito costante su un qualsiasi tasto della tastiera.	"Für Elise" 
Melody Play (MP)	Picchiettare il ritmo della melodia su un qualsiasi tasto della tastiera.	"Twinkle, Twinkle, Little Star" 
Skillful (SK)	Picchiettare il ritmo delle note sia della melodia che dell'accompagnamento su qualsiasi tasto della tastiera.	"Waltz of the Flowers" 

Impostazioni brani Concert Magic

- Nella schermata Concert Magic, premere il pulsante [2] per accedere alla schermata Edit Concert Magic.
- Premere i pulsanti [UP]/[DOWN] per selezionare il menu delle impostazioni.
- Premere i pulsanti [LEFT]/[RIGHT] per impostare il valore o il tipo.

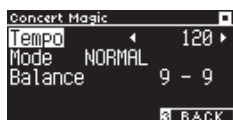

Schermata Concert Magic Edit

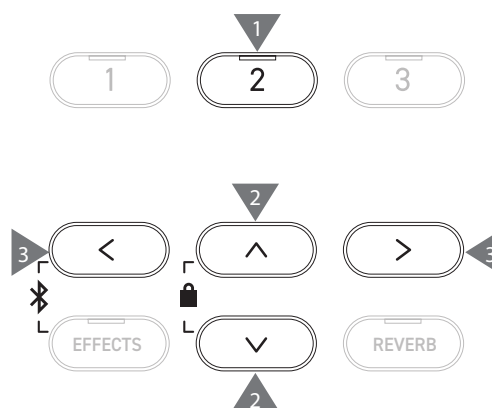

- Premere i pulsanti [LEFT]/[RIGHT] contemporaneamente per ripristinare l'impostazione predefinita.
- Premere il pulsante [3] due volte per ritornare alla schermata iniziale.

Modalità Steady Beat

La modalità Steady Beat consente di riprodurre tutti i brani Concert Magic semplicemente toccando un qualsiasi tasto con un ritmo regolare e costante, a prescindere dal tipo di arrangiamento del brano.

Registration Memories (Memorie di registrazione)

La funzione di registrazione memorizza le impostazioni del pannello, ad esempio i suoni e gli effetti. Ciascun Gruppo può memorizzare 8 memorie di registrazione, per un totale di 16 memorie.



Una raccolta di impostazioni può essere salvata sulla memoria. La memoria si chiama "Registration".

Funzioni di registrazione

Impostazione normale
Sounds (Including sound settings for Dual and Split)
Metronome
Reverb, Effects

Impostazioni Dual P30
Balance
Layer Octave Shift
Layer Dynamics

Impostazioni Split P32
Balance
Lower Octave Shift
Lower Pedal on/off
Split Point

Impostazioni Four Hands P34
Balance
Right Octave Shift
Left Octave Shift
Split Point

Basic Settings P46
Tuning
Tone Control
Damper Hold

Virtual Technician P51
Touch Curve
Voicing
Damper Resonance
Damper Noise
String Resonance
Undamped String Resonance
Cabinet Resonance
Key-off Effect
Fall-back Noise
Hammer Noise
Hammer Delay
Topboard Simulation
Decay Time
Release Time
Minimum Touch
Stretch Tuning
Temperament
Key Volume
Half-Pedal Adjust
Soft Pedal Depth

MIDI Settings
MIDI Channel
Local Control
Transmit Program Change No.
Multi-timbral Mode
Channel Mute

Recupero della registrazione

1. Premere il pulsante [REGISTRATION] per accedere alla schermata Registration.
Verrà recuperata una registrazione precedentemente salvata. Il nome della registrazione viene visualizzato sul display LCD.
2. Premere uno degli otto pulsanti della memoria di SOUND per selezionare la registrazione da recuperata.
3. Premere il pulsante [1] per passare dal Gruppo A al Gruppo B.



Gruppo A



Gruppo B

- Premere di nuovo il pulsante [REGISTRATION] per ripristinare le normali operazioni.

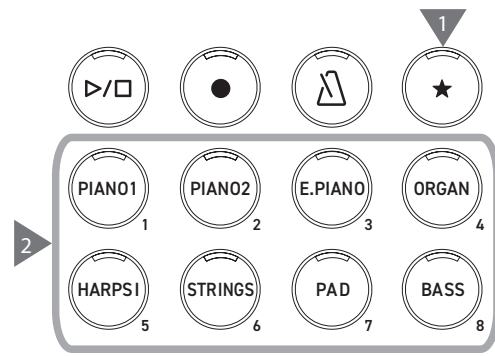

Salvataggio della memoria di registrazione

1. Tenere premuto il pulsante [REGISTRATION].
Gli indicatori LED degli otto pulsanti della memoria di registrazione SOUND inizieranno a lampeggiare.
Premere il pulsante [1] o [2] per selezionare il Gruppo in cui salvare la registrazione.



2. Premere uno degli otto pulsanti della memoria di registrazione SOUND per selezionare il numero per salvare la registrazione.
3. Premere i pulsanti [LEFT]/[RIGHT] per spostare il cursore e poi [UP]/[DOWN] per modificare i caratteri e assegnare un nome alla registrazione.



4. Premere il pulsante [2] per salvare la registrazione. Un segnale acustico confermerà che l'operazione è avvenuta.

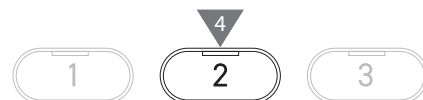
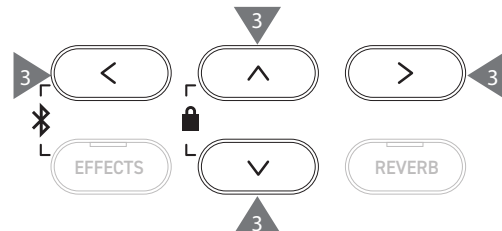
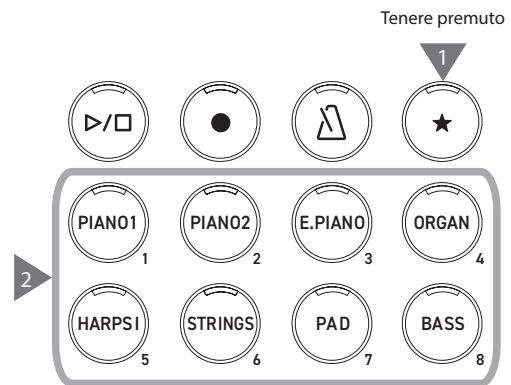

Revisione e modifica della registrazione selezionata

1. Nella schermata Registration, premere il pulsante [2] per accedere alla schermata Registration Edit.

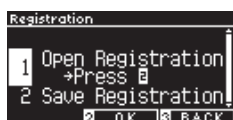

Schermata Registration Edit

2. Premere i pulsanti [UP]/[DOWN] per selezionare la funzione "Open Registration".
 3. Premere il pulsante [2].
- Lo strumento ritorna allo stato operativo normale mantenendo le impostazioni di registrazione. Questo consente di rivedere e modificare impostazioni quali il suono e il riverbero.

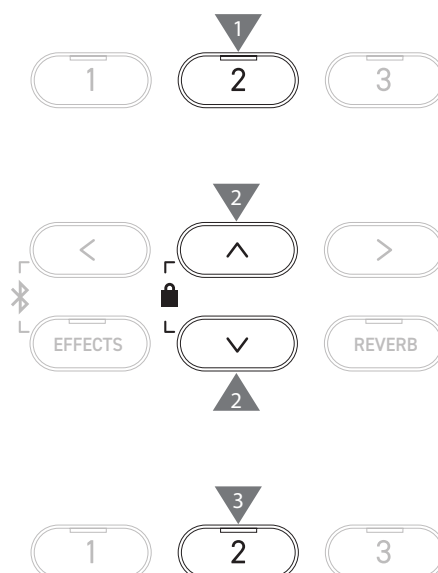

Salvataggio della registrazione selezionata su un dispositivo di memoria USB

1. Nella schermata Registration Edit, premere i pulsanti [UP]/[DOWN] per selezionare "Save Registration".



2. Premere il pulsante [2] per accedere alla schermata e salvare la registrazione su un dispositivo di memoria USB.

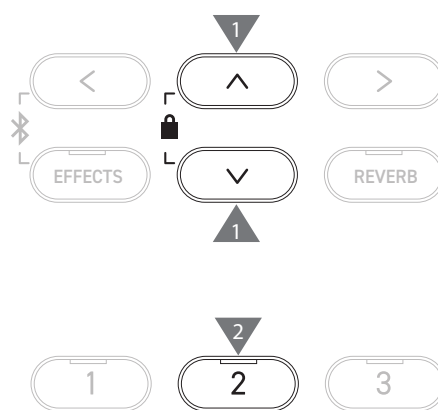

P73 Salvataggio della registrazione singola

Reimpostazione di tutte le memorie di registrazione

Tenere premuti i pulsanti [REGISTRATION] e [REC] durante l'accensione dello strumento per ripristinare le impostazioni di fabbrica di registrazione.

Panel Lock (Blocco pannello)

Questa funzione blocca il pannello di controllo.

Attivazione del Panel Lock

Nella schermata iniziale premere i pulsanti [UP] e [DOWN] contemporaneamente per abilitare la funzione Panel Lock. L'indicatore LED del pulsante [2] inizia a lampeggiare e il Panel Lock verrà attivato.

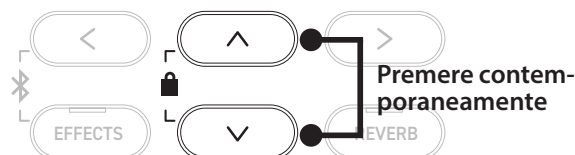

- Il Panel Lock può essere attivato solo nella schermata iniziale (dove viene visualizzato il nome del suono). Il Panel Lock non può essere attivato da nessun'altra schermata.
- Il Panel Lock non si disattiva spegnendo l'alimentazione.

Disattivazione del Panel Lock

Tenere premuto il pulsante [2] per sbloccare le operazioni del pannello.

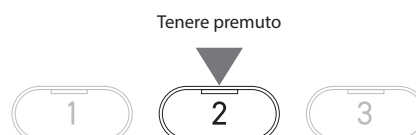

Settings Menu (Menu delle impostazioni)

Le impostazioni possono essere modificate per adattarsi alle condizioni di esecuzione.

Menu delle impostazioni

Menu delle impostazioni	Descrizione	Pagina
Basic Settings	Salva le impostazioni di esecuzione e altre impostazioni.	P46
Virtual Technician	Simula elettronicamente diverse regolazioni del pianoforte per trovare l'impostazione più adatta al pianista.	P51
Phones Settings	Configura le cuffie.	P62
MIDI Settings	Configura i MIDI. Per ulteriori informazioni su MIDI e relativi dettagli operativi, scaricare il manuale supplementare PDF dal sito web di Kawai Global: https://www.kawai-global.com/support/manual	
USB Menus	Impostazioni del dispositivo di memoria USB.	P63
Bluetooth Settings	Impostazioni di Bluetooth audio e Bluetooth MIDI.	P77

Accesso a Setting Menus

Nella schermata iniziale, premere il pulsante [2] per accedere alla schermata Setting Menus.

Basic Settings (Impostazioni di base)

Valori predefiniti Basic Settings

Impostazione	Impostazione predefinita	Pagina
1. Key Transpose	0C	P47
2. Song Transpose	0	P47
3. Tone Control	Flat	P48
4. Speaker Volume	Normal	P49
5. Low Volume Balance	3	P49
6. Tuning	440.0Hz	P49
7. Damper Hold	Off	P49
8. Split	Off	P31
9. Four Hands	Off	P33
10. Startup Setting	-	P50
11. Factory Reset	-	P50
12. Auto Display Off	5 min	P50
13. Auto Power Off	-	P50



Le impostazioni predefinite riportate sopra possono essere sostituite tramite la funzione Startup Settings.

Accesso alla schermata Basic Settings

1. Nella schermata Setting Menu, premere i pulsanti [UP]/[DOWN] e selezionare "Basic Settings".



2. Premere il pulsante [2] per accedere alla schermata Basic Settings.
3. Premere i pulsanti [UP]/[DOWN] per selezionare la funzione da utilizzare.

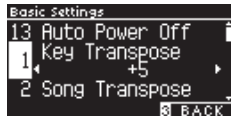

4. Premere i pulsanti [LEFT]/[RIGHT] per impostare il valore o il tipo.
- Premere i pulsanti [LEFT]/[RIGHT] contemporaneamente per ripristinare l'impostazione predefinita.

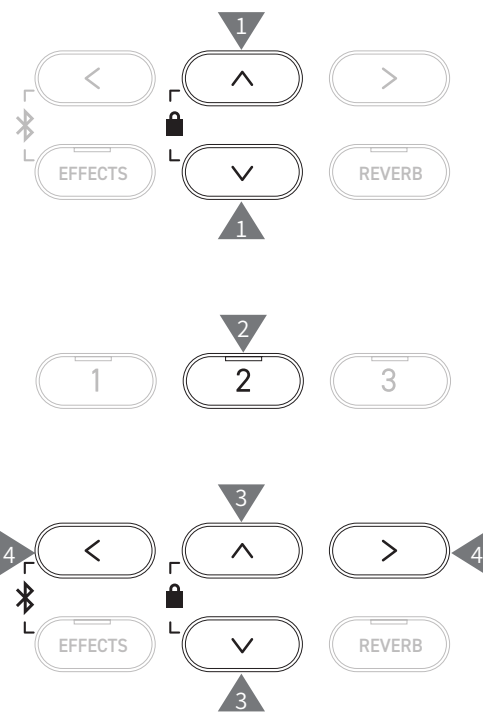

1 Key Transpose (Trasposizione dei tasti)

L'impostazione Key Transpose modifica l'intonazione della tastiera in semitoni.

Impostazione Key Transpose

Il valore può essere specificato nell'intervallo tra -12 e +12 in semitoni.

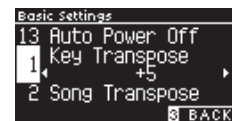

Verifica dello stato Key Transpose

L'icona di trasposizione viene visualizzata nella schermata iniziale se l'impostazione predefinita 0 di Key Transpose viene modificata.

Display LCD quando Key Transpose è impostato sul valore predefinito "0C"



Display LCD quando Key Transpose è impostato su "+5"



2 Song Transpose (Trasposizione dei brani)

La funzione Song Transpose traspone i brani riprodotti da un dispositivo di memoria USB (file SMF e KSO), Internal Recorder, Piano Music, Lesson e Concert Magic.



Non è possibile effettuare la trasposizione dei brani demo.

Impostazione Song Transpose

La trasposizione può essere specificata in semitoni.



3 Tone Control (Controllo timbrico)

L'impostazione Tone Control consente al pianista di ottimizzare la qualità del suono all'interno dell'area di collocazione dello strumento.

Tipi di controllo timbrico

Tipo	Descrizione
Flat	La regolazione del controllo timbrico non è attiva.
Brilliance	Regola la brillantezza complessiva del suono.
Bass boost	Enfatizza le frequenze basse creando un suono più profondo.
Bass cut	Riduce le frequenze basse creando un suono più pulito.
Mid boost	Enfatizza le frequenze medie creando un suono più duro.
Loudness	Enfatizza le frequenze per conservare il carattere del suono dello strumento anche quando si suona a volume basso.
Bright	Enfatizza le frequenze alte creando un suono più brillante.
Mellow	Riduce le frequenze alte creando un suono più morbido.
User	Consente alle bande di frequenza bassa, media e alta di essere regolate separatamente.

Regolazione del livello Brilliance

Il controllo timbrico del tipo Brilliance può regolare la brillantezza del suono tra -10 e +10.

1. Dopo aver selezionato "Brilliance", premere il pulsante [2].

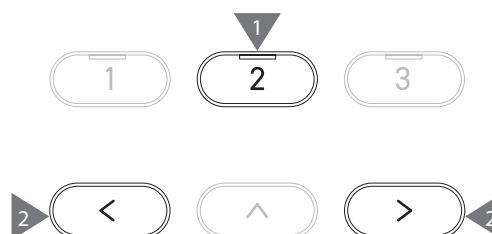

2. Premere i pulsanti [LEFT]/[RIGHT] per impostare il valore.
Più il valore è elevato, maggiore sarà la brillantezza del suono.

Regolazione del valore User Tone Control

1. Dopo aver selezionato "User", premere il pulsante [2].



2. Premere i pulsanti [UP]/[DOWN] per selezionare la fascia da regolare.

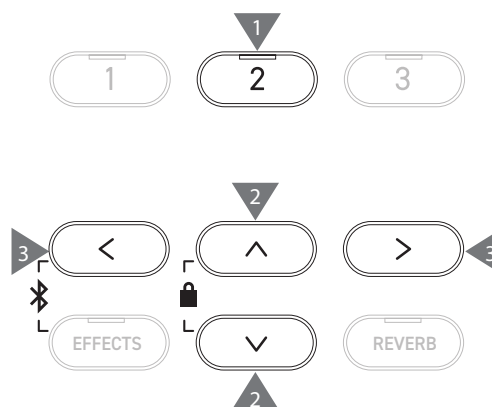
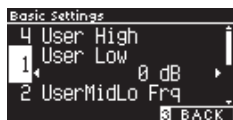

3. Premere i pulsanti [LEFT]/[RIGHT] per impostare il volume e la frequenza.

4 Speaker Volume (Volume degli altoparlanti)

L'impostazione Speaker Volume consente di ridurre il livello massimo dell'altoparlante del pianoforte digitale per avere un controllo più dettagliato del volume principale.

Impostazione Speaker Volume

È possibile specificare "Normal" o "Low".

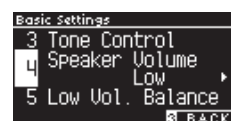

5 Low Volume Balance (Bilanciamento del volume basso)

L'impostazione Low Volume Balance accentua i tocchi pianissimo, permettendo di continuare a suonare il pianoforte in modo più naturale quando il cursore [MASTER VOLUME] è impostato su un livello basso.



Il display mostra "Low Vol. Balance".

Impostazione Low Volume Balance

Questo valore può essere specificato nell'intervallo da 1 a 5 o essere disattivato.

Aumentando il valore aumenterà il suono dei tocchi pianissimo mentre il volume è ridotto.

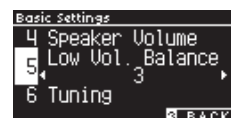

6 Tuning (Accordatura)

La funzione Tuning consente al pianista di regolare l'intonazione dello strumento.

Regolazione dell'intonazione

L'intervallo di intonazione può essere regolato da 427,0 a 453,0 Hz nell'unità di 0,5 Hz.

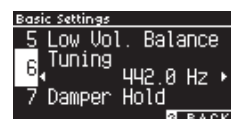

7 Damper Hold (Mantenimento degli smorzatori)

L'impostazione Damper Hold viene utilizzata per determinare se suoni quali organo o archi debbano essere sostenuti continuamente quando viene premuto il pedale sustain (pedale del forte) o se questi debbano decadere in modo naturale.

Impostazione Damper Hold

Quando l'impostazione è attiva, i suoni sostenuti eseguiti mentre il pedale del forte è premuto, verranno sostenuti anche dopo aver sollevato le mani dalla tastiera.

Quando l'impostazione non è attiva, i suoni sostenuti eseguiti mentre il pedale del forte è premuto decadranno dopo aver sollevato le mani dalla tastiera.



10 Startup Settings (Impostazioni di avvio)

La funzione **Startup Settings** permette di salvare in memoria le impostazioni preferite e richiamarle automaticamente come impostazioni predefinite ad ogni avvio dello strumento.

Impostazioni salvate nelle impostazioni di avvio

- Impostazioni di base
- Impostazioni Virtual Technician
- Impostazioni cuffie
- Impostazioni MIDI
- Impostazioni Dual, Split e Four Hands
- Impostazioni di tempo, battito e volume del metronomo
- Il suono selezionato quando vengono salvate le impostazioni di avvio
- I suoni selezionati per ciascun pulsante SOUND quando vengono salvate le impostazioni di avvio
- Le impostazioni Effects e Reverb di ciascun suono quando vengono salvate le impostazioni di avvio

Esecuzione delle impostazioni di avvio

Dopo aver selezionato "Startup Settings", premere il pulsante [REC].

Una volta salvate le impostazioni di avvio, il display ritornerà alla schermata delle Basic Settings.

11 Factory Reset (Ripristino impostazioni di fabbrica)

Factory Reset è una funzione che ripristina le impostazioni di fabbrica dello strumento.

Esecuzione del ripristino delle impostazioni di fabbrica

Dopo aver selezionato "Factory Reset" premere il pulsante [REC].

Al termine del Factory Reset, il display ritornerà alla schermata iniziale.



Il registratore interno e le memorie di registrazione non vengono ripristinati.

12 Auto Display Off (Auto-spegnimento del display)

La funzione **Auto Display Off** può essere utilizzata per fare spegnere automaticamente il display dopo uno specifico lasso di tempo di inattività.

Impostazione Auto Display Off

L'impostazione **Auto Display Off** può essere configurata su 15 secondi, 5 minuti o 30 minuti.

Se il display è spento, basta premere un pulsante di controllo qualsiasi per accenderlo di nuovo.

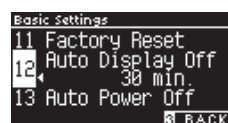

13 Auto Power Off (Auto-spegnimento)

La funzione **Auto Power Off** può essere utilizzata per far spegnere automaticamente lo strumento dopo uno specifico lasso di tempo di inattività.

Impostazione Auto Power Off

L'impostazione **Auto Power Off** può essere impostata su Off, 15, 60 o 120 minuti.



L'impostazione predefinita **Auto Power Off** varia in base all'area di mercato.

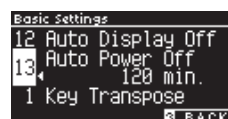

Virtual Technician (Tecnico virtuale)

Un tecnico esperto di pianoforte è fondamentale per comprendere pienamente il potenziale di pianoforte acustico raffinato. Oltre ad accordare meticolosamente ogni nota, il tecnico effettua diverse regolazioni e modifiche dell'intonazione che consentono allo strumento di cantare, nel vero senso della parola.

Le impostazioni Virtual Technician del pianoforte digitale simulano questi perfezionamenti a livello digitale, consentendo ai pianisti di plasmare i diversi aspetti del carattere dello strumento per adattarli alle proprie esigenze.

Impostazioni Virtual Technician

Smart Mode	Seleziona una combinazione prestabilita di regolazioni per pianoforte.
Advanced Mode	Effettua regolazioni precise dei parametri individuali, di intonazione, della curva di tocco, ecc.

Smart Mode (Modalità smart)

Impostazioni Smart Mode

Nome	Descrizione
Normal	Impostazione predefinita per Smart Mode.
Noiseless	Impostazione per ridurre al minimo le ulteriori risonanze degli smorzatori e delle corde, nonché i rumori del meccanismo al rilascio dei tasti.
Deep Resonance	Impostazione per enfatizzare la risonanza del pedale del forte e delle corde.
Light Resonance	Impostazione per ridurre la risonanza del pedale del forte e delle corde.
Soft	Impostazione che attenua i martelletti e aumenta la sensibilità del tocco della tastiera per produrre un tono più morbido. Adatta per pezzi lenti e tranquilli.
Brilliant	Impostazione che produce un tono più brillante includendo la risonanza degli smorzatori ottenuta indurendo i martelletti. Adatta per pezzi più vivaci ed eleganti o per brani che richiedono una buona risonanza.
Clean	Impostazione che riduce la risonanza indurendo i martelletti e alleggerendo la sensibilità del tocco dei tasti.
Full	Impostazione che enfatizza i rumori e la risonanza aumentando la sensibilità dei martelletti. Adatta per pezzi più dinamici e potenti.
Dark	Impostazione che conferisce al tono una cupezza unica indurendo i martelletti e aumentando la sensibilità del tocco dei tasti.
Rich	Impostazione che enfatizza la risonanza aumentando la sensibilità dei martelletti e alleggerendo la sensibilità del tocco dei tasti.
Historical	Impostazione che replica il tono di un pianoforte utilizzato nell'epoca Classica e in quella Romantica.

Selezione delle impostazioni predefinite Smart Mode

1. Nella schermata iniziale, premere il pulsante [1] per accedere alla schermata Virtual Technician.
2. Premere i pulsanti [UP]/[DOWN] per selezionare "Smart Mode".



3. Premere il pulsante [2].
4. Premere i pulsanti [LEFT]/[RIGHT] per impostare il tipo di Smart Mode.

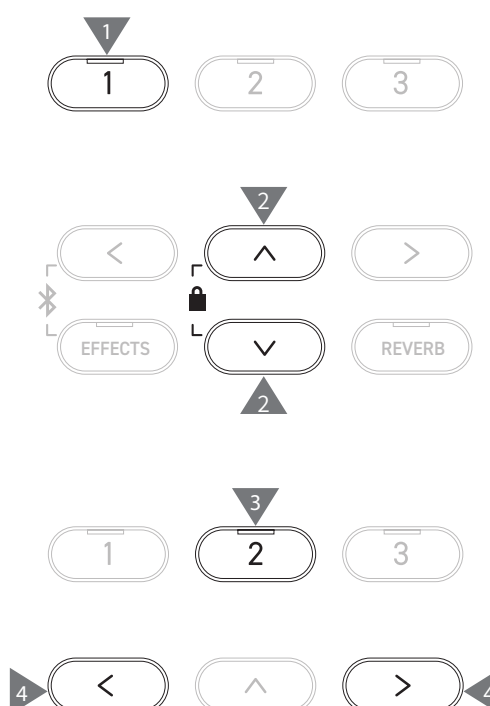

Visualizzazione della schermata di assistenza Smart Mode

In Smart Mode, premere il pulsante [1] per visualizzare le descrizioni di ciascuna impostazione predefinita Smart Mode.



Salvataggio Smart Mode

In Smart Mode, premere il pulsante [2] per salvare la Smart Mode selezionata del suono.

Le impostazioni salvate verranno applicate nuovamente al suono anche dopo aver riavviato lo strumento.

Advanced Mode (Modalità avanzata)

Elementi, suoni effettivi e impostazioni predefinite di Advanced Mode

Impostazione	Valore predefinito	Suono effettivo	Pagina
1. Touch Curve	Normal	Tutti i suoni	P53
2. Voicing	Normal	Tutti i suoni	P54
3. Damper Resonance	5	Solo suono pianoforte	P55
4. Damper Noise	5	Solo suono pianoforte	P55
5. String Resonance	5	Solo suono pianoforte	P55
6. Undamped Str. Res.	5	Solo suono pianoforte	P56
7. Cabinet Resonance	1	Solo suono pianoforte	P56
8. Key-off Effect	5	Suono pianoforte Tine Electric Piano Reed Electric Piano Tine Electric Piano 2 Clavi Wood Bass	P56
9. Fall-back Noise	5	Suono pianoforte Harpichord	P56
10. Hammer Noise	5	Solo suono pianoforte	P57
11. Hammer Delay	Off	Solo suono pianoforte	P57
12. Topboard Simulation	Open 3	Solo suono pianoforte	P57
13. Decay Time	5	Tutti i suoni	P57
14. Release Time	5	Tutti i suoni	P58
15. Minimum Touch	1	Suono pianoforte Tine Electric Piano Reed Electric Piano Tine Electric Piano 2	P58
16. Stretch Tuning/User Tuning	(Dipende dal suono)	Tutti i suoni	P58
17. Temperament	Temp. equabile	Tutti i suoni	P59
18. Temperament Key	C	Tutti i suoni	P60
19. Key Volume	Normal	Tutti i suoni	P60
20. Half-Pedal Adjust	5	Tutti i suoni	P61
21. Soft Pedal Depth	5	Tutti i suoni	P61

Selezione e regolazione delle impostazioni desiderate

1. Nella schermata Virtual Technician, premere i pulsanti [UP]/[DOWN] per selezionare "Advanced Mode".



2. Premere il pulsante [2].
 3. Premere i pulsanti [UP]/[DOWN] per selezionare il menu delle impostazioni.
 4. Premere i pulsanti [LEFT]/[RIGHT] per impostare il valore o il tipo.
- Premere i pulsanti [LEFT]/[RIGHT] contemporaneamente per ripristinare l'impostazione predefinita.

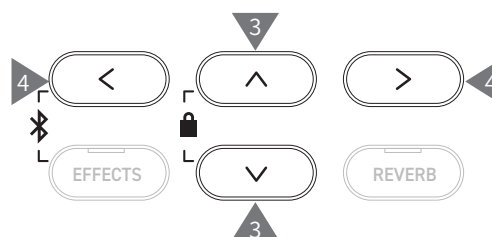
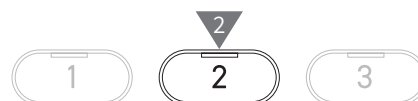
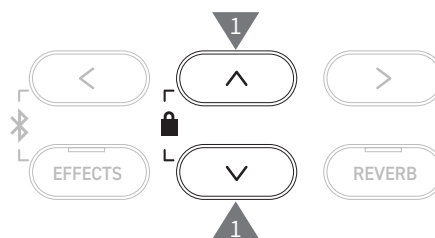

Visualizzazione della schermata di assistenza Advanced Mode

In Advanced Mode, premere il pulsante [1] per visualizzare le descrizioni di ciascuna impostazione.

Salvataggio Advanced Mode

In Advanced Mode, premere il pulsante [2] per salvare i tipi e i valori delle impostazioni Advanced Mode del suono. Le impostazioni salvate verranno applicate nuovamente al suono anche dopo aver riavviato lo strumento.

1 Touch Curve

La funzione Touch Curve consente al pianista di cambiare il rapporto tra il volume e l'intensità del tocco sui tasti.



Il display mostra "Touch".

Tipi di curva di tocco

Touch Curve	Descrizione
Heavy 4	Produce un suono più delicato e costante.
Heavy 3	Produce un suono più delicato e costante.
Heavy 2	Adatto per esecuzioni dinamiche con accenti.
Heavy 1	Questa curva rende più semplice la produzione di suoni delicati con un tocco leggero e suoni brillanti con un tocco deciso.
Normal	Riproduce la sensibilità di tocco standard di un pianoforte acustico.
Light 1	Produce un volume più alto anche con un tocco leggero.
Light 2	Produce un volume più alto anche con un tocco leggero.
Light 3	Produce suoni stabili anche con un tocco delicato.
Light 4	Questa curva di tocco è adatta per i bambini e per chi suona l'organo.
Off	Produce il suono a un volume costante, indipendentemente dalla forza con cui si premono i tasti.
User	La curva di tocco viene creata automaticamente in base all'intensità con cui l'utente preme i tasti.

Creazione di una curva di tocco per l'utente

1. Dopo aver selezionato "User", premere il pulsante [REC].

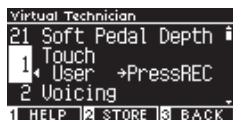

2. Premere un tasto qualsiasi delicatamente o con fermezza.
3. Al termine, premere il pulsante [PLAY/STOP].
Dopo aver creato la curva di tocco per l'utente comparirà il messaggio "analysis completed".



- Dopo aver selezionato "User", premere il pulsante [2] per salvare la curva di tocco creata sul suono selezionato.

2 Voicing

La funzione Voicing simula le diverse proprietà del martelletto e ha un impatto sul carattere tonale del pianoforte.

Tipi di martelletto

Tipo di intonazione	Descrizione
Normal	Impostazione normale.
Mellow 1	Impostazione per produrre un suono più leggero attenuando i martelletti.
Mellow 2	Impostazione per produrre un suono ancora più leggero attenuando ulteriormente i martelletti rispetto a Mellow 1.
Dynamic	Impostazione per produrre un tono dinamico da leggero a brillante, in base al tocco dei tasti.
Bright 1	Impostazione per produrre un tono più brillante accentuando i martelletti.
Bright 2	Impostazione per produrre un tono ancora più brillante accentuando ulteriormente i martelletti rispetto a Bright 1.
User	La regolazione dell'intonazione tra -5 e +5 può essere impostata su qualsiasi tasto. -5 è l'impostazione più delicata e +5 è la più brillante.

Regolazione dell'intonazione per l'utente

1. Dopo aver selezionato "User", premere il pulsante [2].

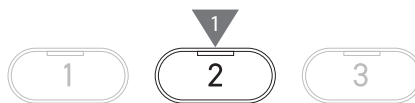

2. Premere i pulsanti [UP]/[DOWN] per selezionare il tasto da accordare.
In alternativa, tenere premuto il pulsante [2] e premere il tasto per accordarlo.

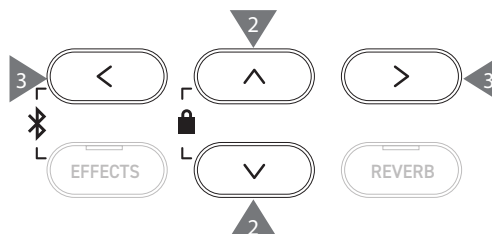

3. Premere i pulsanti [LEFT]/[RIGHT] per impostare il valore.
- Dopo aver selezionato "User", premere il pulsante [1] per salvare il valore specificato per il suono selezionato.

3 Damper Resonance

Damper Resonance simula gli effetti di risonanza dell'intero pianoforte quanto viene premuto il pedale del forte.

Regolazione del volume Damper Resonance

Questo valore può essere specificato nell'intervallo da 1 a 10 o essere impostato su "Off".

"1" è il valore più basso, mentre "10" è quello più alto.

Se impostato su "Off", non verrà prodotta la Damper Resonance.



4 Damper Noise

La funzione Damper Noise regola il volume del rumore generato dalla pressione del pedale del forte.

Regolazione del volume Damper Noise

Questo valore può essere specificato nell'intervallo da 1 a 10 o essere impostato su "Off".

"1" è il valore più basso, mentre "10" è quello più alto.

Se impostato su "Off", non verrà prodotto il Damper Noise.



5 String Resonance

String Resonance simula gli effetti di risonanza delle corde del pianoforte.

Cos'è la risonanza delle corde?

Per provare il fenomeno della risonanza delle corde, tenere premuto delicatamente il tasto "C" come mostrato nell'immagine a seguire, poi premere (colpire e rilasciare velocemente) qualsiasi tasto contrassegnato con il simbolo ●. Oltre al suono di ciascun tasto premuto, dovrebbe essere possibile sentire le corde del primo tasto "C" che risuonano "in accordo", dimostrando così la risonanza delle corde.

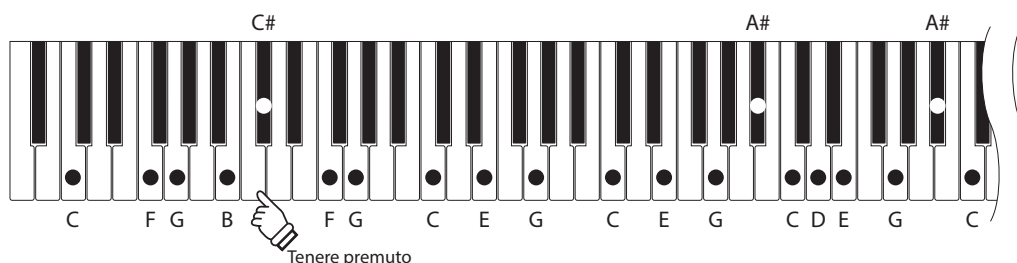

Regolazione del volume String Resonance

Questo valore può essere specificato nell'intervallo da 1 a 10 o essere impostato su "Off".

"1" è il valore più basso, mentre "10" è quello più alto.

Se impostato su "Off", non verrà prodotta la String Resonance.



6 Undamped String Resonance

Undamped String Resonance simula la risonanza delle corde nei tasti più alti non smorzati.



- Il display mostra "UndampedStr.Reso".
- I tasti più alti dei pianoforti a coda non sono smorzati; quindi, sono sempre liberi di vibrare indipendentemente dal fatto che il pedale del forte sia premuto o meno.

Regolazione del volume Undamped String Resonance

Questo valore può essere specificato nell'intervallo da 1 a 10 o essere impostato su "Off".

"1" è il valore più leggero mentre "10" è quello più intenso.

Se impostato su "Off", non verrà prodotta la Undamped String Resonance.



7 Cabinet Resonance

Cabinet Resonance simula la risonanza della struttura dei pianoforti a coda.

Regolazione del volume Cabinet Resonance

Questo valore può essere specificato nell'intervallo da 1 a 10 o essere impostato su "Off".

"1" è il valore più leggero mentre "10" è quello più intenso.

Se impostato su "Off", non verrà prodotta la Cabinet Resonance.



8 Key-off Effect

Key-off Effect simula il suono dello smorzatore che tocca la corda immediatamente prima che il suono si interrompa.

Regolazione del volume Key-off Effect

Questo valore può essere specificato nell'intervallo da 1 a 10 o essere impostato su "Off".

"1" è il valore più leggero mentre "10" è quello più intenso.

Se impostato su "Off", non verrà prodotto il Key-off Effect.



9 Fall-back Noise

Fall-back Noise simula il rumore della meccanica dei tasti quando vengono rilasciati.

Regolazione del volume Fall-back Noise

Questo valore può essere specificato nell'intervallo da 1 a 10 o essere impostato su "Off".

"1" è il valore più basso, mentre "10" è quello più alto.

Se impostato su "Off", non verrà prodotto il Fall-Back Noise.

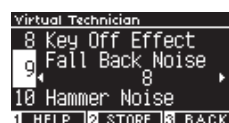

10 Hammer Noise

La funzione Hammer Noise consente di regolare il suono dei martelletti che colpiscono le corde e i tasti che colpiscono la tastiera durante l'utilizzo dei pianoforti acustici.

Regolazione del volume Hammer Noise

Questo valore può essere specificato nell'intervallo da 1 a 10 o essere impostato su "Off".

"1" è il valore più basso, mentre "10" è quello più alto.

Se impostato su "Off", non verrà prodotto l'Hammer Noise.



11 Hammer Delay

Hammer Delay simula il leggero ritardo dei martelletti che colpiscono le corde quando i pianoforti acustici vengono suonati in pianissimo.

Regolazione del valore Hammer Delay

Questo valore può essere specificato nell'intervallo da 1 a 10 o essere impostato su "Off".

"1" è il valore di ritardo minore mentre "10" è quello maggiore.

Se impostato su "Off", non verrà prodotto l'Hammer Delay.



12 Topboard Simulation

Topboard Simulation simula la differenza del suono prodotta dall'apertura del coperchio dei pianoforti a coda.

Tipi di Topboard Simulation

Posizione del coperchio	Descrizione
Open3	Riproduce lo stato in cui il coperchio è completamente aperto.
Open2	Riproduce lo stato in cui il coperchio è parzialmente aperto.
Open1	Riproduce lo stato in cui il coperchio è leggermente aperto.
Closed1	Riproduce lo stato in cui il coperchio è chiuso, tranne la parte frontale.
Closed2	Riproduce lo stato in cui il coperchio è completamente chiuso.

13 Decay Time

La funzione Decay Time permette di regolare la durata del decadimento del suono dopo aver premuto i tasti.

Regolazione del volume Decay Time

Il valore può essere specificato nell'intervallo da 1 a 10.

"1" indica il decadimento più breve mentre "10" quello più lungo.



14 Release Time

La funzione Release Time permette di regolare la durata del decadimento del suono dopo aver rilasciato i tasti.

Regolazione del volume Release Time

Il valore può essere specificato nell'intervallo da 1 a 10.
 "1" indica il decadimento più breve mentre "10" quello più lungo.



15 Minimum Touch

La funzione Minimum Touch consente di impostare la sensibilità di tocco del suono più basso.

Regolazione del valore Minimum Touch

Il valore può essere specificato nell'intervallo da 1 a 20.
 "1" è il Minimum Touch più basso che produce un suono anche con un tocco estremamente delicato.
 "20" è il Minimum Touch più alto che non produce alcun suono per un tocco estremamente delicato.



16 Stretch Tuning/User Tuning

La funzione Stretch Tuning permette un'accordatura specifica per pianoforte che rende le ottave inferiori leggermente più gravi e le ottave superiori leggermente più acute rispetto al normale temperamento equabile. La funzione è disponibile solo quando il temperamento equabile viene selezionato come tipo di temperamento. Inoltre, User Tuning consente l'accordatura individuale di ciascuno degli 88 tasti.



Il display mostra "Stretch/UserTuning".

Tipi di Stretch Tuning

Stretch Tuning	Descrizione
Off	Accordatura normale del temperamento equabile.
Normal	Le ottave inferiori sono leggermente più gravi, mentre quelle superiori sono leggermente più acute del normale temperamento equabile.
Wide	Le ottave inferiori sono più gravi, mentre quelle superiori sono più acute del normale temperamento equabile.
User	L'intervallo di accordatura tra -50 e +50 può essere impostato su qualsiasi tasto.

Impostazioni User Tuning

1. Dopo aver selezionato "User", premere il pulsante [2].

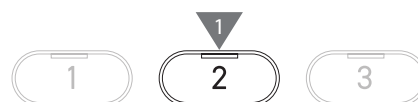

2. Premere i pulsanti [UP]/[DOWN] per selezionare il tasto da accordare. In alternativa, tenere premuto il pulsante [2] e premere il tasto per accordarlo.

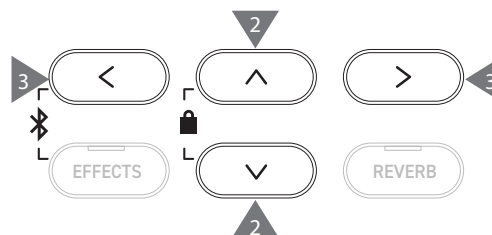

3. Premere i pulsanti [LEFT]/[RIGHT] per impostare il valore.
- Dopo aver selezionato "User", premere il pulsante [1] per salvare il valore specificato per il suono selezionato.

17 Temperament

Oltre al temperamento equabile, quello più comune, questo strumento può essere configurato con i sistemi di accordatura antichi utilizzati durante il Rinascimento e il Barocco.

Tipi di Temperament

Tipo di temperamento	Descrizione
Temperamento equabile (equabile)	Il sistema di accordatura più comune dei pianoforti moderni. Garantisce armonie coerenti a prescindere da modulazioni e trasposizioni.
Temperamento puro (Puro maggiore/Puro minore)	Il sistema di accordatura che eliminava l'impurità dai più importanti intervalli di terza e di quinta. Pertanto gli intervalli di terza e quinta hanno un suono puro, mentre altri intervalli potrebbero averlo impuro. Utilizza il sistema specificando la tonica del pezzo da eseguire.
Temperamento pitagorico (pitagorico)	Il sistema di accordatura che eliminava l'impurità dalla maggior parte degli intervalli di quinta. Sebbene il suono delle corde sembri impuro a causa dell'impurità degli intervalli di terza, il sistema fa risaltare il carattere delle melodie.
Temperamento mesotonico (Tono medio)	Il sistema di accordatura che incorporava una leggera impurità negli intervalli di quinta per eliminarla dai più importanti intervalli di terza maggiore. Questo sistema era comunemente usato per la musica per pianoforte antica.
Temperamento Werckmeister (Werckmeister) Temperamento Kirnberger (Kirnberger)	Questo sistema di accordatura fa in modo che i tasti con meno tonalità si avvicinino al temperamento mesotonico che produce accordi più puri e i tasti con più tonalità si avvicinino di più al temperamento pitagorico che fa risaltare il carattere delle melodie. Ciò riflette il "carattere dei tasti" a cui facevano riferimento i compositori classici.
Temperamento utente (Utente)	Il temperamento originale può essere impostato tra -50 e +50 centesimi.  100 centesimi = Semitono

Impostazioni User Temperament

1. Dopo aver selezionato "User", premere il pulsante [2].

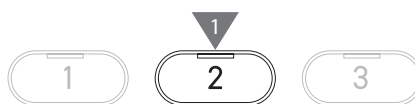

2. Premere i pulsanti [UP]/[DOWN] per selezionare il suono da accordare.

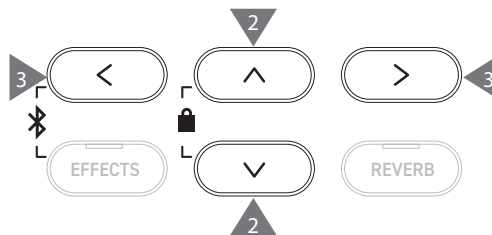

3. Premere i pulsanti [LEFT]/[RIGHT] per impostare il valore.

- Dopo aver selezionato "User", premere il pulsante [1] per salvare il valore specificato per il suono selezionato.

18 Temperament Key

I temperamenti, a eccezione del temperamento equabile, sono specifici di ciascun tasto. La funzione Temperament Key regola il temperamento alla tonica specifica del brano da eseguire.

Selezione Temperament Key

Il valore può essere specificato nell'intervallo da C a B. Il temperamento non cambia se il temperamento equabile è specificato, anche se è stata impostata la tonica.



19 Key Volume

La funzione Key Volume permette al pianista di regolare il volume di ciascuno degli 88 tasti.

Tipi di Key Volume

Key Volume	Descrizione
Normal	L'impostazione predefinita del volume per 88 tasti.
High Damping	Il volume si riduce gradualmente verso l'intervallo sonoro superiore.
Low Damping	Il volume si riduce gradualmente verso l'intervallo sonoro inferiore.
High & Low Damping	Il volume si riduce gradualmente verso l'intervallo sonoro inferiore e superiore.
Center Damping	Il volume si riduce gradualmente verso il centro della tastiera.
User	Il volume può essere impostato tra -50 e +50 per ciascuno degli 88 tasti.

Impostazioni User Key Volume

1. Dopo aver selezionato "User", premere il pulsante [2].



2. Premere i pulsanti [UP]/[DOWN] per selezionare il tasto di cui regolare il volume.
In alternativa, tenere premuto il pulsante [2] e premere il tasto per regolarne il volume.



3. Premere i pulsanti [LEFT]/[RIGHT] per impostare il valore.
- Dopo aver selezionato "User", premere il pulsante [1] per salvare il valore specificato per il suono selezionato.

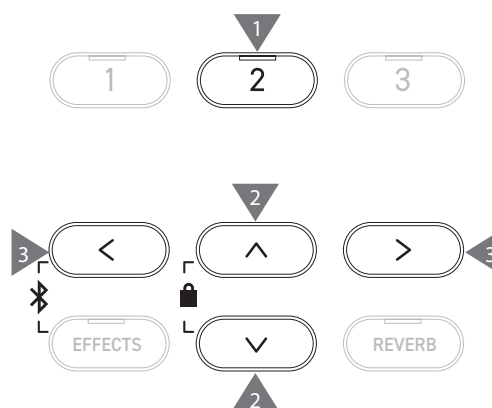

20 Half-Pedal Adjust

La funzione Half-Pedal Adjust consente di regolare il punto in cui il pedale del forte entra effettivamente in funzione (ossia quando gli smorzatori del pianoforte iniziano a sollevarsi dalle corde).

Regolazione del valore Half-Pedal Adjust

Valore	Descrizione
1	L'impostazione consente a Half-Pedal di avere effetto in un punto poco profondo.
⋮	
7	L'impostazione consente a Half-Pedal di avere effetto in un punto profondo.
8	L'impostazione è ideata per utilizzare il pedale come controllo MIDI. Il valore massimo viene raggiunto quando il pedale del forte viene premuto leggermente.
⋮	
10	L'impostazione è ideata per utilizzare il pedale come controllo MIDI. Il valore massimo viene raggiunto quando il pedale del forte viene premuto completamente.



21 Soft Pedal Depth

La funzione Soft Pedal Depth consente di regolare l'efficacia del pedale del piano.

Regolazione del valore Soft Pedal Depth

Il valore può essere specificato nell'intervallo da 1 a 10.
L'effetto di Soft Pedal è più leggero se il valore è "1" mentre è più intenso se il valore è "10".



Phones Settings (Impostazioni cuffie)

Phones Settings

Impostazione	Descrizione	Impostazione predefinita
Spatial Headphone Sound	Spatial Headphone Sound (SHS) è una funzionalità che migliora la profondità e il realismo del suono del pianoforte acustico quando viene ascoltato in cuffia. Questa funzionalità serve anche a ridurre il fastidio e l'affaticamento a seguito dell'uso prolungato delle cuffie.	Normal
Phones Type	L'impostazione Phones Type ottimizza il suono dello strumento durante l'ascolto con diversi tipi di cuffie.	Normal
Phones Volume	L'impostazione Phone Volume consente di aumentare il livello massimo di volume delle cuffie.	Normal

Accesso alla schermata Phones Settings

1. Nella schermata Setting Menus, premere i pulsanti [UP]/[DOWN] e selezionare "Phones Settings".



2. Premere il pulsante [2] per accedere alla schermata Phones Settings.
3. Premere i pulsanti [UP]/[DOWN] per selezionare la funzione da utilizzare.

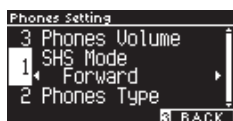

4. Premere i pulsanti [LEFT]/[RIGHT] per impostare il valore o il tipo.
- Premere i pulsanti [LEFT]/[RIGHT] contemporaneamente per ripristinare l'impostazione predefinita.

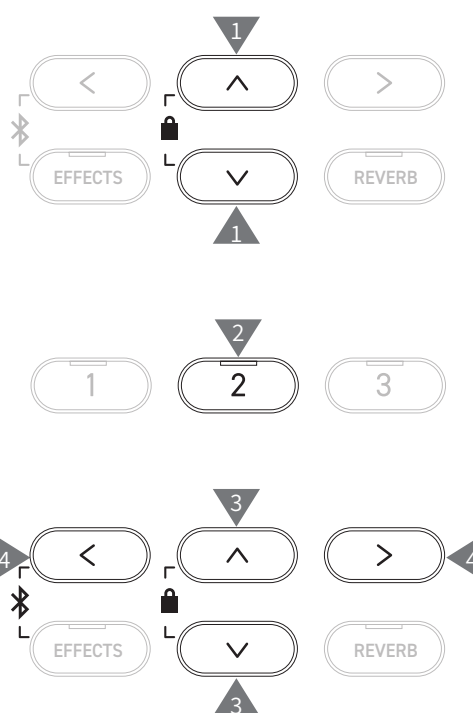

1 Spatial Headphone Sound (Audio spaziale per cuffie)



Il display mostra "SHS Mode".

Tipi di Spatial Headphone Sound

Tipo	Descrizione
Off	Disabilita la funzionalità Spatial Headphone Sound.
Forward	Fornisce focalizzazione frontale, ricreazione del suono in posizione spaziale limitata.
Normal	Fornisce bilanciamento naturale, ricreazione del suono in posizione spaziale limitata e ampia.
Wide	Fornisce ricreazione del suono in posizione spaziale molto ampia e aperta.

2 Phones Type (Tipo di cuffie)

Impostazioni Phones Type

Tipo	Descrizione
Normal	Disattiva l'ottimizzazione delle cuffie.
Open	Ottimizza il suono per cuffie aperte.
Semi-Open	Ottimizza il suono per cuffie semi-aperte.
Closed	Ottimizza il suono per cuffie chiuse.
Inner-ear	Ottimizza il suono per cuffie tipo in-ear.
Canal	Ottimizza il suono per cuffie tipo canal.

3 Phones Volume (Volume delle cuffie)

Modifica del tipo di Phones Volume

È possibile specificare "Normal" o "High".



L'utilizzo delle cuffie a un volume elevato e per periodi prolungati può causare danni all'udito.

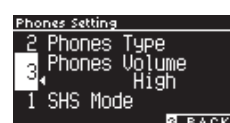

USB Menu (USB Menu)

Dispositivi USB compatibili

La memoria flash con supporto USB (dispositivi di memoria USB) può essere utilizzata.

Altri dispositivi USB (ad esempio mouse, tastiera, hub, ecc.) non possono essere utilizzati anche se sono collegati.

Collegamento di un dispositivo di memoria USB

Inserire il cavo compatibile nella porta [USB to DEVICE], assicurandosi che non sia sottosopra.

Collegare il dispositivo di memoria USB direttamente senza utilizzare un cavo di estensione USB.

La funzionalità "USB to Device" di questo strumento è conforme agli standard USB 2.0 Hi-Speed. I vecchi dispositivi USB possono essere utilizzati, tuttavia la velocità di trasferimento dei dati si limiterà alla velocità massima di trasferimento del dispositivo.

Collegare un dispositivo di memoria USB consente di salvare i dati creati sullo strumento nella memoria USB e di riprodurre i dati presenti sul dispositivo di memoria USB sullo strumento.

Formattazione di un dispositivo di memoria USB

Alcuni dispositivi di memoria USB necessitano di essere formattati prima di essere utilizzati con questo strumento. Se dopo aver collegato il dispositivo di memoria USB alla porta [USB to DEVICE] compare un messaggio che richiede la formattazione del dispositivo, verificare che quest'ultimo non contenga dati importanti e poi procedere alla formattazione.

P76 Formattazione USB

I contenuti del dispositivo di memoria USB, dopo la formattazione, saranno eliminati.

Il dispositivo di memoria USB può contenere i dati utilizzati da altri dispositivi che non sono visualizzati su questo strumento. È importante prestare attenzione durante la formattazione del dispositivo.

Inserimento e rimozione di un dispositivo di memoria USB

Prima di rimuovere il dispositivo di memoria USB, verificare che questo non sia in uso, ad esempio per il salvataggio, la copia o la rimozione dei dati, e che non sia in fase di formattazione.



Se all'accensione dello strumento è inserito un dispositivo di memoria USB, alcuni dispositivi potrebbero richiedere più tempo per entrare in funzione, ma non si tratta di un errore.

Verifica del collegamento di un dispositivo di memoria USB

Se un dispositivo di memoria USB è collegato allo strumento, apparirà sul display un'icona USB.

P13 Schermata iniziale

Funzioni USB Menu

Funzione	Descrizione	Pagina
1. Load Song	Carica il file di un brano (file KSO) da un dispositivo di memoria USB nella memoria interna dello strumento.	P66
2. Load Registration All	Carica il file di registrazione (file All/KM3) da un dispositivo di memoria USB nella memoria interna dello strumento.	P67
3. Load Registration Single	Carica il file di registrazione (file Single/KM6) da un dispositivo di memoria USB nella memoria interna dello strumento.	P68
4. Load Startup Setting	Carica il file delle impostazioni di avvio (file KM1) da un dispositivo di memoria USB nella memoria interna dello strumento.	P69
5. Save Internal Song	Salva il brano registrato nella memoria interna dello strumento su un dispositivo di memoria USB in formato KSO.	P70
6. Save SMF Song	Salva il brano registrato nella memoria interna dello strumento su un dispositivo di memoria USB in formato SMF.	P71
7. Save Registration All	Salva tutte le registrazioni impostate sullo strumento su un dispositivo di memoria USB in formato KM3.	P72
8. Save Registration Single	Salva una registrazione impostata sullo strumento su un dispositivo di memoria USB in formato KM6.	P73
9. Save Startup Setting	Salva l'impostazione di avvio configurata sullo strumento su un dispositivo di memoria USB in formato KM1.	P74
10. Rename File	Rinomina un file di un dispositivo di memoria USB.	P75
11. Delete File	Elimina un file di un dispositivo di memoria USB.	P76
12. Format USB	Formatta un dispositivo di memoria USB.	P76

Accesso alla schermata USB Menu

1. Nella schermata Setting Menu, premere i pulsanti [UP]/[DOWN] per selezionare "USB Menu".



2. Premere il pulsante [2] per accedere alla schermata USB Menu.
3. Premere i pulsanti [UP]/[DOWN] per selezionare l'elemento da utilizzare.

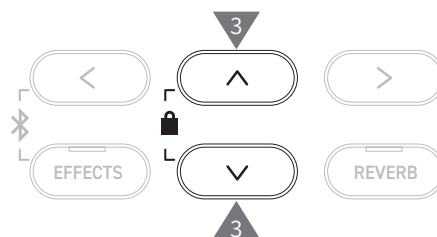
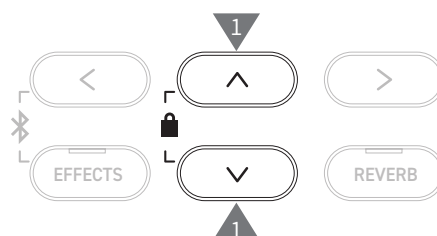
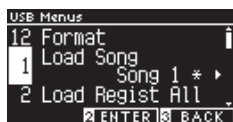

Caricamento e salvataggio USB Menu

Brano

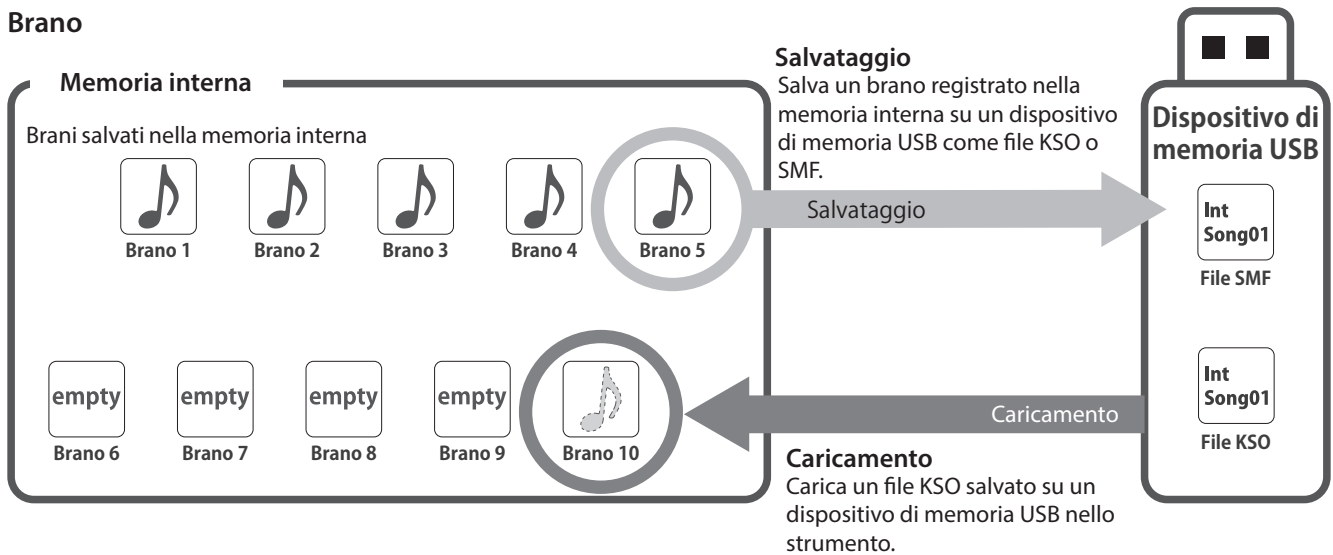

Registrazione/impostazioni di avvio

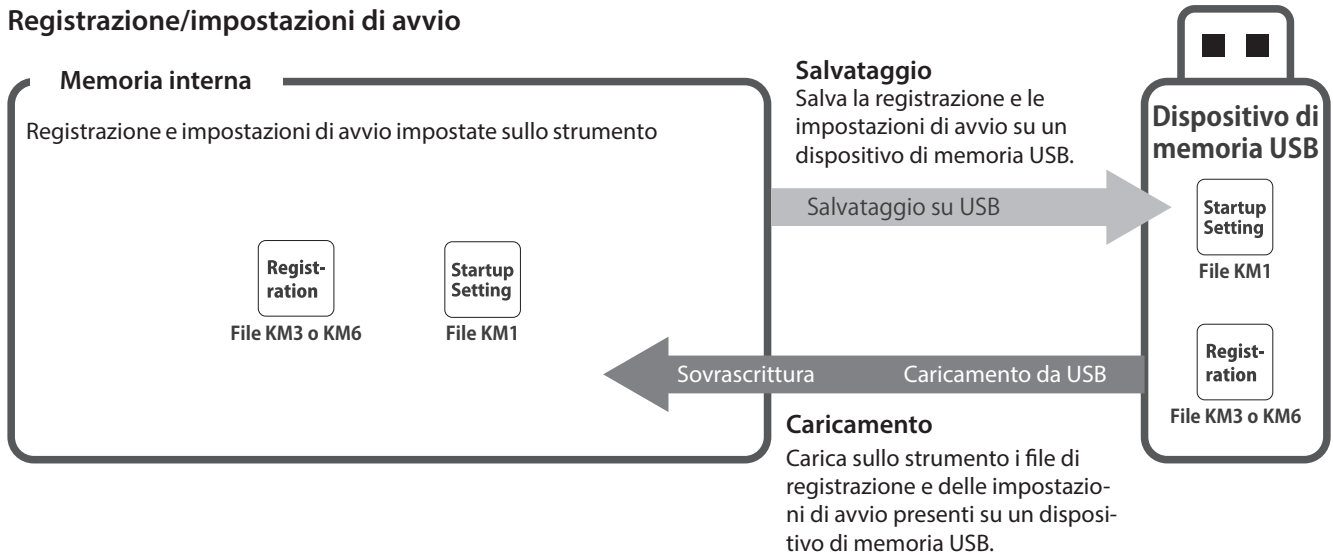

1 Load Song (Carica brano)

Caricamento

1. Dopo avere selezionato "Load Song", premere i pulsanti [LEFT]/[RIGHT] per selezionare la memoria interna su cui caricare i brani.

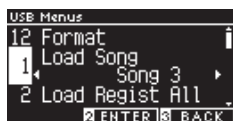

I brani vengono caricati nella memoria che è utilizzata per registrare fino a 10 brani.

2. Premere il pulsante [2].
3. Premere i pulsanti [UP]/[DOWN] per selezionare il brano da caricare.

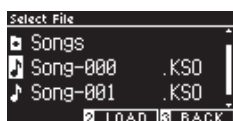

4. Premere il pulsante [2].
5. Premere il pulsante [1] per caricare o [3] per annullare.

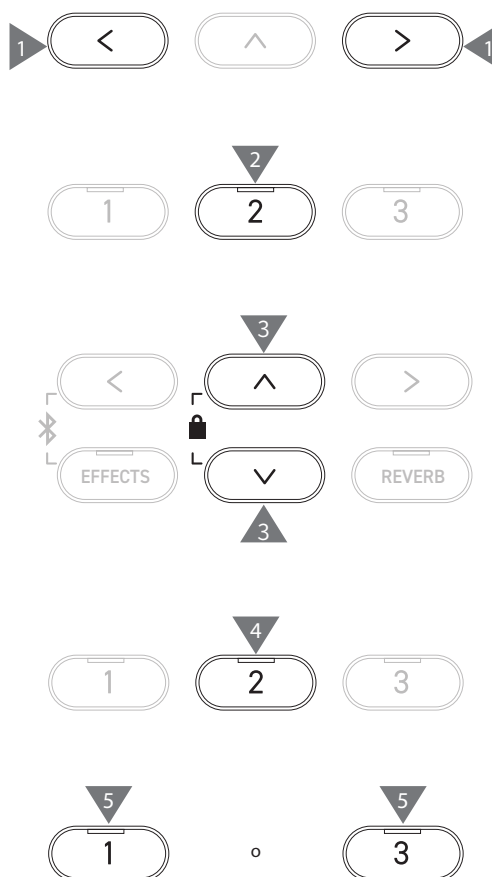
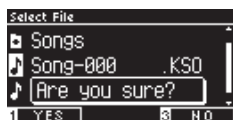

2 Load Registration All (Carica tutte le registrazioni)



Il display mostra "Load Regist All".

Tipi di file di registrazione

Tipo	Descrizione	Estensione
Single	Salva una registrazione singola.	KM6
All	Salva tutte e 16 le registrazioni.	KM3

Caricamento

1. Dopo aver selezionato "Load Regist All", premere il pulsante [2].

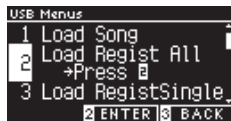

2. Premere i pulsanti [UP]/[DOWN] per selezionare un file di registrazione (tipo All) [.KM3] da caricare.



3. Premere il pulsante [2].
4. Premere il pulsante [1] per caricare o [3] per annullare.



L'estensione del tipo di file di registrazione All è ".KM3". Il file non è compatibile con altri modelli.



Le registrazioni impostate nello strumento vengono sovrascritte quando viene eseguita la funzione Load Registration All. Controllare attentamente prima di utilizzare questa funzione.

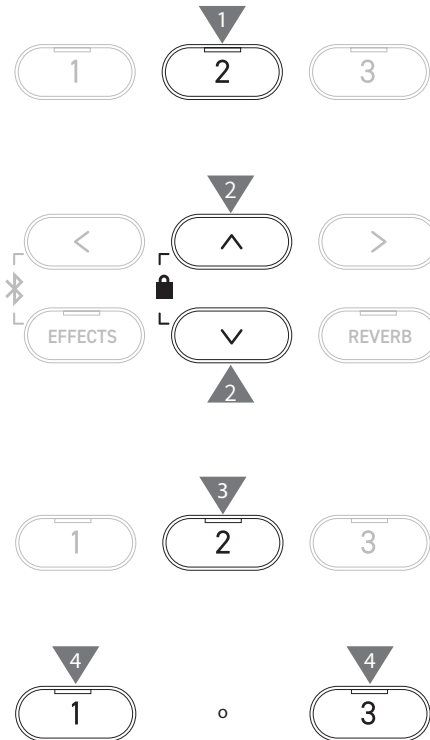

4 Load Startup Setting (Carica impostazione di avvio)



Il display mostra "Load Startup Set".

Caricamento

1. Dopo aver selezionato "Load Startup Set.", premere il pulsante [2].



2. Premere i pulsanti [UP]/[DOWN] per selezionare il file delle impostazioni di avvio [.KM1] da caricare.



3. Premere il pulsante [2].
4. Premere il pulsante [1] per caricare o [3] per annullare.

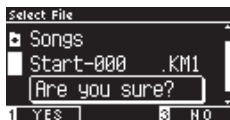

L'estensione del file delle impostazioni di avvio è ".KM1".
Il file non è compatibile con altri modelli.



La configurazione delle impostazioni di avvio precedentemente salvata nella memoria sarà eliminata quando verrà eseguita la funzione Load Startup Setting.

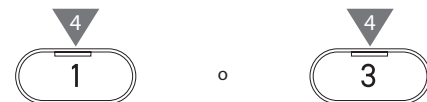
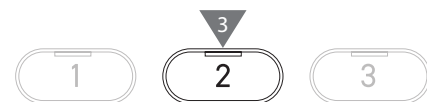
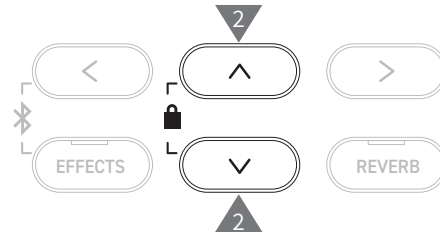
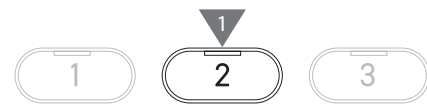

5 Save Internal Song (Salva brano interno)



Il display mostra "Save Song(INT)".

Salvataggio

1. Dopo aver selezionato "Save Song(INT)", premere i pulsanti [LEFT]/[RIGHT] per selezionare un brano da salvare.



2. Premere il pulsante [2].
3. Specificare il nome del brano da salvare sul dispositivo di memoria USB.

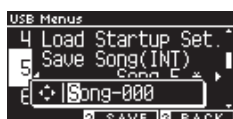

Premere i pulsanti [LEFT]/[RIGHT] per spostare il cursore e premere [UP]/[DOWN] per modificare i caratteri. Il nome del file può contenere fino a 12 caratteri.

4. Premere il pulsante [2] dopo aver inserito il nome del file.
5. Premere il pulsante [1] per salvare o [3] per annullare.



Se esiste già un file con lo stesso nome, specificare se sovrascriverlo.

Premere il pulsante [1] per sovrascrivere o [3] per inserire un altro nome.

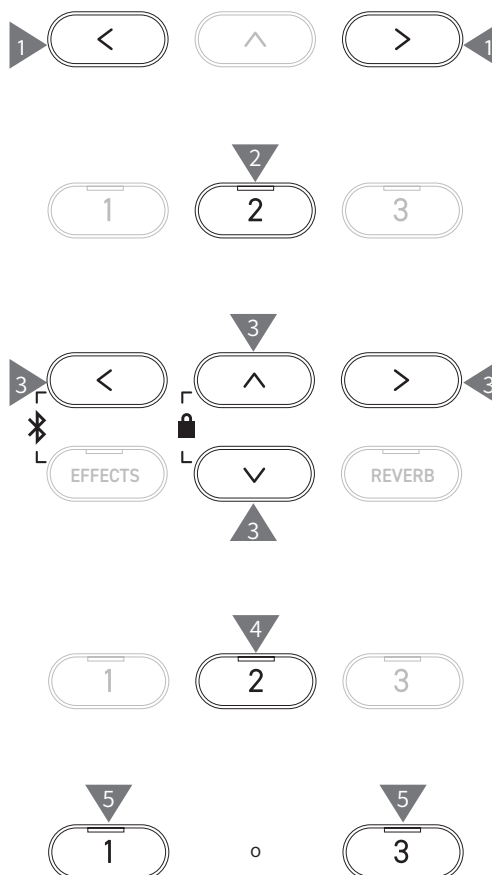

Il file del brano verrà salvato nella cartella root del dispositivo di memoria USB. Non è possibile salvare il file in un'altra cartella. Il brano potrebbe non essere caricabile sullo strumento se il brano salvato viene rinominato da un altro dispositivo, ad esempio un PC. L'estensione del file salvato è "KSO". I file (*.KSO) salvati tramite USB Save Song (INT) possono essere caricati in una delle dieci memorie di brani disponibili sullo strumento.

P66 Caricamento brano

7 Save Registration All (Salva tutte le registrazioni)



Il display mostra "Save Regist All".

Tipi di file di registrazione

Tipo	Descrizione	Estensione
Single	Salva una registrazione singola.	KM6
All	Salva tutte e 16 le registrazioni.	KM3

Salvataggio

1. Dopo aver selezionato "Save Regist All", premere il pulsante [2].

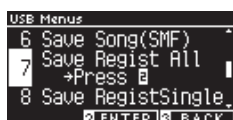

2. Specificare il nome del file da salvare sul dispositivo di memoria USB.



Premere i pulsanti [LEFT]/[RIGHT] per spostare il cursore e premere [UP]/[DOWN] per modificare i caratteri. Il nome del file può contenere fino a 12 caratteri.

3. Premere il pulsante [2] dopo aver inserito il nome del file.
4. Premere il pulsante [1] per salvare o [3] per annullare.

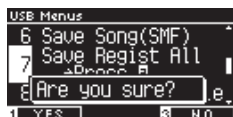

Se esiste già un file con lo stesso nome, specificare se sovrascriverlo.

Premere il pulsante [1] per sovrascrivere o [3] per inserire un altro nome.



Il file del brano verrà salvato nella cartella root del dispositivo di memoria USB.
Non è possibile salvare il file in un'altra cartella
Il file salvato tramite Save Registration All non è compatibile con altri modelli.

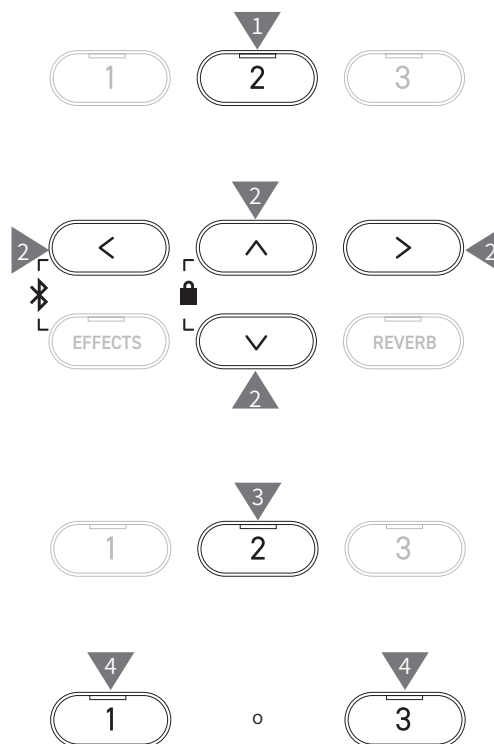

8 Save Registration Single (Salva registrazione singola)



Il display mostra "Save RegistSingle".

Salvataggio

1. Dopo aver selezionato "Save RegistSingle", premere i pulsanti [LEFT]/[RIGHT] per selezionare la registrazione da salvare da A1 a B8.



2. Premere il pulsante [2].
3. Specificare il nome del file da salvare sul dispositivo di memoria USB.

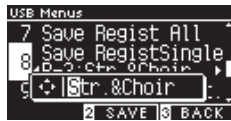

Premere i pulsanti [LEFT]/[RIGHT] per spostare il cursore e premere [UP]/[DOWN] per modificare i caratteri.

Il nome del file può contenere fino a 12 caratteri.

4. Premere il pulsante [2] dopo aver inserito il nome del file.
5. Premere il pulsante [1] per salvare o [3] per annullare.

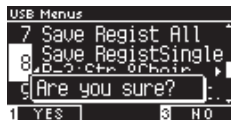

Se esiste già un file con lo stesso nome, specificare se sovrascriverlo.

Premere il pulsante [1] per sovrascrivere o [3] per inserire un altro nome.



Il file del brano verrà salvato nella cartella root del dispositivo di memoria USB.
Non è possibile salvare il file in un'altra cartella.
Il file salvato tramite Save Registration Single non è compatibile con altri modelli.

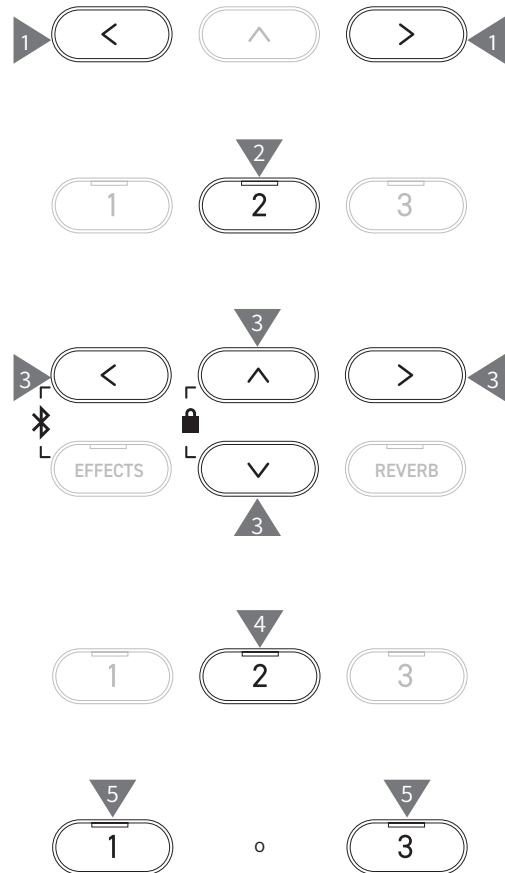

9 Save Startup Setting (Salva impostazione di avvio)



Il display mostra "Save Startup Set".

Salvataggio

1. Dopo aver selezionato "Load Startup Set.", premere il pulsante [2].



2. Specificare il nome del file da salvare sul dispositivo di memoria USB.



Premere i pulsanti [LEFT]/[RIGHT] per spostare il cursore e premere [UP]/[DOWN] per modificare i caratteri.

Il nome del file può contenere fino a 12 caratteri.

3. Premere il pulsante [2] dopo aver inserito il nome del file.
4. Premere il pulsante [1] per salvare o [3] per annullare.

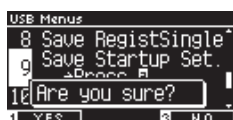

Se esiste già un file con lo stesso nome, specificare se sovrascriverlo.

Premere il pulsante [1] per sovrascrivere o [3] per inserire un altro nome.



Il file del brano verrà salvato nella cartella root del dispositivo di memoria USB. Non è possibile salvare il file in un'altra cartella. L'estensione del file delle impostazioni di avvio è "KM1". Il file delle impostazioni di avvio "*.KM1" non è compatibile con altri modelli.

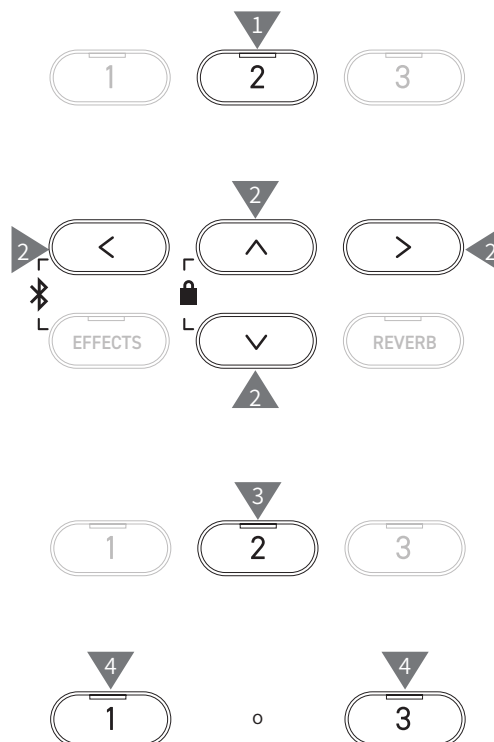

10 Rename File (Rinomina file)

Caratteri consentiti

0-9 A-Z a-z ! # \$ % & ' () + , - . ; = @ [] ^ _ ` { }

Ridenominazione di un file

1. Dopo aver selezionato "Rename", premere il pulsante [2].

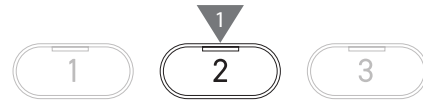

2. Premere i pulsanti [UP]/[DOWN] per selezionare il file da rinominare.

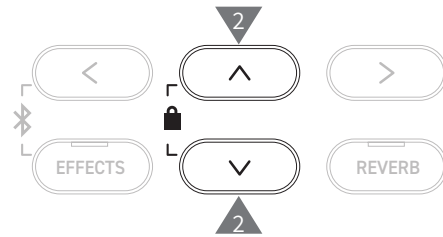

3. Premere il pulsante [2].
4. Inserire il nuovo nome.

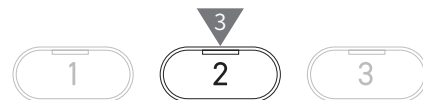
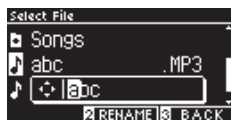

Premere i pulsanti [LEFT]/[RIGHT] per spostare il cursore e premere [UP]/[DOWN] per modificare i caratteri.

Il nome del file può contenere fino a 12 caratteri.

5. Premere il pulsante [2] dopo aver inserito il nome del file.
6. Premere il pulsante [1] per salvare o [3] per annullare.

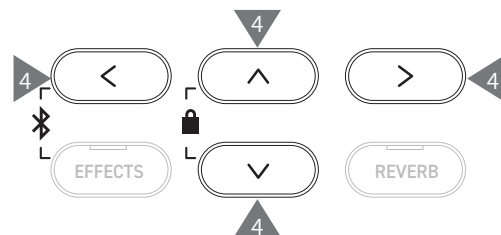

11 Delete File (Elimina file)

Eliminazione di un file

1. Dopo aver selezionato "Delete", premere il pulsante [2].

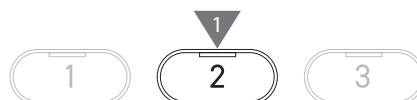

2. Premere i pulsanti [UP]/[DOWN] per selezionare il file da eliminare.

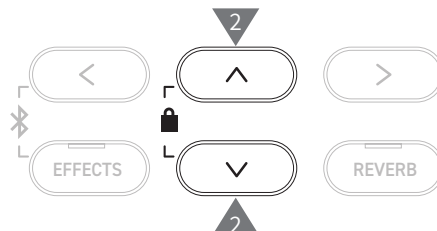

3. Premere il pulsante [2].

4. Premere il pulsante [1] per eliminare o [3] per annullare.

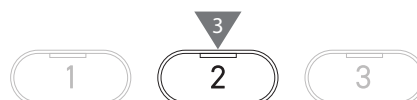

12 Format USB (Formatta USB)

Formattazione

1. Dopo aver selezionato "Format", premere il pulsante [2].

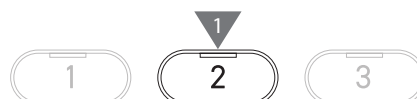
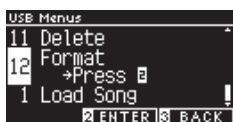

2. Premere il pulsante [1] per formattare o [3] per annullare.

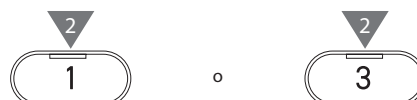
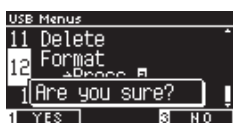

Bluetooth Settings

✓ La disponibilità della funzione Bluetooth dipende dall'area di mercato.

Bluetooth Settings

Tipo	Descrizione	Metodo di connessione
Bluetooth MIDI	Quando si usa una app per dispositivi smart che supporta Bluetooth MIDI, questa funzione permette di controllare lo strumento da una app, o di inviare/ricevere dati MIDI tramite connessione wireless.	Attiva la funzione Bluetooth nel tuo dispositivo smart e apri la app che supporti Bluetooth MIDI, quindi seleziona "CN301 MIDI" dalla schermata di impostazione dell'app.
Bluetooth Audio	Questa funzione permette di riprodurre audio da un dispositivo smart con connessione wireless (come canzoni, video, ecc.) attraverso gli altoparlanti dello strumento.	Attiva la funzione Bluetooth nel tuo dispositivo smart, poi seleziona "CN301 Audio" dalla schermata di impostazione del dispositivo Bluetooth. Se "CN301 Audio" non appare, premi e mantieni pulsati i bottoni [LEFT] e [EFFECTS] sul pannello di controllo dello strumento mentre appare la pagina d'inizio sul display. Dopo aver associato con successo il dispositivo, lo strumento si riconnetterà automaticamente al dispositivo smart quando si accenderà.

✓

- Per istruzioni più dettagliate sull'associazione Bluetooth, consultare il manuale integrativo Bluetooth® Connectivity Guide, disponibile sul sito Kawai Global: <https://www.kawai-global.com/support/manual>.
- È possibile collegare al Bluetooth MIDI o al Bluetooth audio del pianoforte un solo dispositivo smart alla volta.

Accesso alla schermata Bluetooth Settings

1. Nella schermata Setting Menu, premere i pulsanti [UP]/[DOWN] per selezionare "Bluetooth Settings".

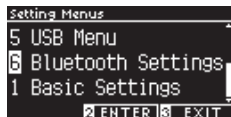

2. Premere il pulsante [2] per accedere alla schermata Bluetooth Settings.
3. Premere i pulsanti [UP]/[DOWN] per selezionare il tipo da utilizzare.

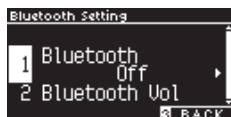

4. Premere i pulsanti [LEFT]/[RIGHT] per impostare il valore.

- Premere i pulsanti [LEFT]/[RIGHT] contemporaneamente per ripristinare l'impostazione predefinita.

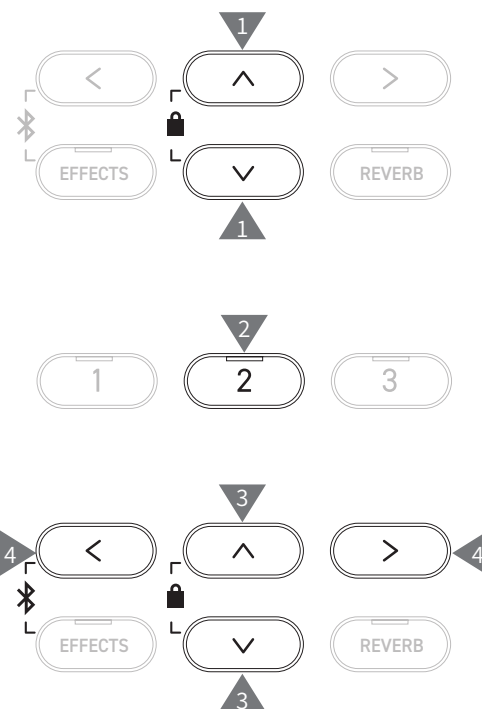

1 Bluetooth

Impostazioni Bluetooth

La funzione può essere attivata o disattivata.

Attivare la funzione Bluetooth dello strumento e abilitare le comunicazioni Bluetooth dell'applicazione del dispositivo smart vicino allo strumento.

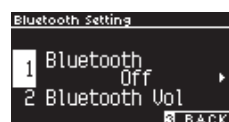

2 Bluetooth Audio Volume

Questa funzione permette al pianista di regolare il volume dei brani archiviati su dispositivi smart, che viene emesso dagli altoparlanti dello strumento.

Dopo aver regolato il volume del dispositivo smart o aver utilizzato il cursore [MASTER VOLUME], questa funzione può essere utilizzata per ottimizzare il volume.



Il display mostra "Bluetooth Vol".

Regolazione di Bluetooth Audio Volume

Il valore può essere impostato nell'intervallo tra -15 e +15.



Risoluzione problemi

Alimentazione (impostazioni)

Problema	Possibile causa e soluzione	Pagina
Lo strumento non si accende.	Controllare che il cavo principale, l'adattatore AC e la presa di corrente siano collegati correttamente.	P13
Lo strumento si è spento da solo improvvisamente. Lo strumento si è spento da solo.	Verificare che la funzione "Auto Power Off" non sia attiva.	P50
Il display si è spento improvvisamente.	Se il tempo di spegnimento del display è specificato nella funzione "Auto Display Off", questo si spegnerà automaticamente dopo il tempo prestabilito. Premendo un pulsante di controllo qualsiasi, il display si riaccenderà.	P50

Suono/prestazione

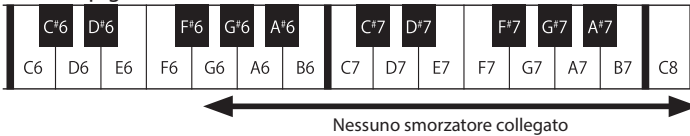
Problema	Possibile causa e soluzione	Pagina
Lo strumento non produce suoni.	<ul style="list-style-type: none"> Controllare che il volume non sia impostato al livello più basso. Controllare se le cuffie o il relativo adattatore sono collegati alle prese [PHONES]. Controllare se "Local Control" è disattivato. 	P14
Il suono è distorto in alcune esecuzioni o a intervalli specifici.	In alcune esecuzioni, l'aumento del volume può causare la distorsione del suono. Se ciò accade, ridurre il volume.	P14
L'intonazione o la qualità del suono di alcuni toni è strana.	I toni del pianoforte cercano di riprodurre il più fedelmente possibile i toni di un pianoforte acustico a coda. I pianoforti producono una ricca varietà di risonanza per cui il modo in cui il suono viene percepito può cambiare a seconda del luogo o dell'ambiente in cui ci si trova. La percezione del suono cambia anche quando viene premuto un singolo tasto, rispetto a quando viene premuto nel contesto di un brano. Per questo motivo, in alcuni intervalli si possono sentire dei forti ipertoni, oppure l'intonazione e la qualità del suono possono sembrare strane. È normale che sia così.	
Il volume è diverso per ciascun tasto.	Regolare il volume dei tasti secondo necessità tramite l'impostazione Key Volume.	P60
Alcuni tasti non sono accordati.	Regolare i tasti tramite User Tuning.	P59
Presenza di rumori o suono metallico.	Regolare tramite Tone Control, Fall-back Noise e/o Damper Noise.	P48 P56 P55
Il suono è attutito o penetrante.	Regolare tramite Topboard Simulation, Tone Control, Touch Curve e/o Voicing.	P48 P53 P54
Presenza di rumore al rilascio dei tasti.	Regolare Fall-back Noise e/o Key-off Effect.	P56 P56
Le note ad alta frequenza vengono sostenute più a lungo anche se il pedale del forte non viene pigiato.	<p>È normale che sia così.</p> <p>I tasti più alti di un pianoforte acustico (immagine a seguire) non sono dotati degli smorzatori di suoni.</p> <p>Lo strumento replica questo comportamento in modo preciso e permette ai suoni dei tasti privi di smorzatori di essere sostenuti più a lungo anche quando il pedale del forte non viene pigiato.</p>  <p style="text-align: center;">← Nessuno smorzatore collegato →</p>	
Il pedale non funziona o non produce ogni volta lo stesso effetto.	Verificare che il cavo del pedale sia collegato correttamente allo strumento. In ogni caso, provare a scollegarlo e ricollegarlo di nuovo.	

Problema	Possibile causa e soluzione	Pagina
I pedali non sono stabili.	Controllare che la manopola regolatrice della pedaliera sia posizionata all'altezza giusta.	P12
Presenza di rumore durante la pressione del pedale.	Quando si preme il pedale del forte viene emesso un suono di corde non smorzate, a prescindere che i tasti siano premuti o meno. Non si tratta di un difetto.	

Connessione

Problema	Possibile causa e soluzione	Pagina
Lo strumento non riesce a collegarsi al dispositivo smart.	<ul style="list-style-type: none"> • Verificare che la funzione Bluetooth dello strumento sia attivata. • Per il collegamento, utilizzare le impostazioni dell'applicazione piuttosto che l'impostazione Bluetooth del dispositivo smart. 	P78
La connessione con il dispositivo smart associato non funziona.	Se la connessione si interrompe subito dopo l'associazione, spegnere e riaccendere l'impostazione Bluetooth del dispositivo smart, poi provare a collegarlo di nuovo.	P78
Il nome del pianoforte non compare sul dispositivo smart.	È possibile che un altro dispositivo sia collegato al Bluetooth MIDI/Bluetooth Audio del pianoforte. Tenere premuti i pulsanti [LEFT] e [EFFECTS] della schermata iniziale per annullare l'associazione.	P77
Impossibile inviare l'esecuzione registrata dei brani incorporati.	Le esecuzioni registrate dei brani incorporati non verranno emesse dal Bluetooth MIDI.	

Riproduzione di un brano

Problema	Possibile causa e soluzione	Pagina
Impossibile avviare la riproduzione di un brano Lesson.	Selezionare un brano e poi premere il pulsante [PLAY/STOP].	P37
La riproduzione del brano (MP3 o WAV) non produce alcun suono.	Verificare che il volume del registratore USB non sia 0.	
Impossibile riprodurre i brani salvati in un dispositivo di memoria USB.	Il formato dei dati potrebbe non essere compatibile. La velocità di trasferimento del dispositivo di memoria USB potrebbe essere troppo bassa per riprodurre i file audio. Provare con un altro dispositivo di memoria USB che supporta USB2.0 Hi-Speed.	P17
Il volume del file audio MP3 o WAV è troppo basso o troppo alto (distorto).	Regolare l'impostazione del livello di registrazione.	P21
Durante la riproduzione di un file SMF viene emesso un suono indesiderato. Durante la riproduzione di un file SMF non viene emesso alcun suono.	Lo strumento non è compatibile con lo standard GM. Pertanto il file potrebbe essere riprodotto con suoni diversi dai dispositivi GM o non essere riprodotto affatto, in base ai suoni che contiene. Non si tratta di un difetto.	

Elenco dei brani interni

Elenco suoni/brani demo



Pianoforte 1

Nome suono	Titolo del brano	Compositore
SK-EX Concert Grand Piano Concert	La Campanella	Liszt
EX Concert Grand Piano Concert	Hungarian Rhapsody No. 6	Liszt
SK-5 Grand Piano Classic	Lieder Ohne Worte No.18 "Duetto"	Mendelssohn
SK-EX Concert Grand Piano Jazz	Originale	Kawai
EX Concert Grand Piano Standard	Petit chien	Chopin
SK-EX Concert Grand Piano Mellow	Sonata No.30 Op.109	Beethoven
EX Concert Grand Piano Mellow	La Fille aux Cheveux de lin	Debussy



Pianoforte 2

Nome suono	Titolo del brano	Compositore
Upright Piano Classic	Alpenglühén	Oesten
EX Concert Grand Piano Pop	Originale	Kawai
SK-5 Grand Piano Pop	—	—
Upright Piano Boogie	—	—
EX Concert Grand Piano Modern	Originale	Kawai
Upright Piano Honky Tonk	—	—



Pianoforte elettrico

Nome suono	Titolo del brano	Compositore
Tine Electric Piano	Originale	Kawai
Reed Electric Piano	—	—
Modern Electric Piano	Originale	Kawai
Tine Electric Piano 2	—	—
Modern Electric Piano 2	Originale	Kawai



Organo

Nome suono	Titolo del brano	Compositore
Jazz Organ	Originale	Kawai
Blues Organ	Originale	Kawai
Ballad Organ	—	—
Gospel Organ	—	—
Church Organ	Chorale Prelude "Wachet auf, ruft uns die Stimme."	Bach
Diapason	Wohl mir, daß ich Jesum habe	Bach
Diapason Octave	—	—
Principal Octave	—	—



Clavicembalo e mazzuole

Nome suono	Titolo del brano	Compositore
Harpsichord	French Suite No.6	Bach
Clavi	Originale	Kawai
Vibraphone	Originale	Kawai
Marimba	—	—
Celesta	—	—



Archi

Nome suono	Titolo del brano	Compositore
Slow Strings	Originale	Kawai
String Pad	Originale	Kawai
Warm Strings	—	—
String Ensemble	Le quattro stagioni La primavera	Vivaldi



Voce e pad

Nome suono	Titolo del brano	Compositore
Choir	Londonderry Air	Irish folk song
Choir 2	Originale	Kawai
New Age Pad	Originale	Kawai
Atmosphere	Originale	Kawai



Basso e chitarra

Nome suono	Titolo del brano	Compositore
Wood Bass	Originale	Kawai
Electric Bass	Originale	Kawai
Fretless Bass	Originale	Kawai
Wood Bass & Ride	Originale	Kawai
Ballad Guitar	Originale	Kawai
Pick Nylon Guitar	Originale	Kawai

Elenco dei ritmi di batteria

N.	Nome ritmo
1	8 Beat 1
2	8 Beat 2
3	8 Beat 3
4	16 Beat 1
5	16 Beat 2
6	16 Beat 3
7	16 Beat 4
8	16 Beat 5
9	16 Beat 6
10	Rock Beat 1
11	Rock Beat 2
12	Rock Beat 3
13	Hard Rock
14	Heavy Beat
15	Surf Rock
16	2nd Line
17	50 Ways
18	Ballad 1
19	Ballad 2
20	Ballad 3
21	Ballad 4
22	Ballad 5
23	Light Ride 1
24	Light Ride 2
25	Smooth Beat
26	Rim Beat
27	Slow Jam
28	Pop 1
29	Pop 2
30	Electro Pop 1
31	Electro Pop 2
32	Ride Beat 1
33	Ride Beat 2
34	Ride Beat 3
35	Ride Beat 4
36	Slip Beat
37	Jazz Rock
38	Funky Beat 1
39	Funky Beat 2
40	Funky Beat 3
41	Funk 1
42	Funk 2
43	Funk 3
44	Funk Shuffle 1
45	Funk Shuffle 2
46	Buzz Beat
47	Disco 1
48	Disco 2
49	Hip Hop 1
50	Hip Hop 2

N.	Nome ritmo
51	Hip Hop 3
52	Hip Hop 4
53	Techno 1
54	Techno 2
55	Techno 3
56	Heavy Techno
57	8 Shuffle 1
58	8 Shuffle 2
59	8 Shuffle 3
60	Boogie
61	16 Shuffle 1
62	16 Shuffle 2
63	16 Shuffle 3
64	T Shuffle
65	Triplet 1
66	Triplet 2
67	Triplet 3
68	Triplet 4
69	Triplet Ballad 1
70	Triplet Ballad 2
71	Triplet Ballad 3
72	Motown 1
73	Motown 2
74	Ride Swing
75	H.H. Swing
76	Jazz Waltz 1
77	Jazz Waltz 2
78	5/4 Swing
79	Fast 4 Beat
80	H.H. Bossa Nova
81	Ride Bossa Nova
82	Beguine
83	Mambo
84	Cha Cha
85	Samba
86	Light Samba
87	Surdo Samba
88	Latin Groove
89	Afro Cuban
90	Songo
91	Bembe
92	Merenge
93	Reggae
94	Tango
95	Habanera
96	Waltz
97	Ragtime
98	Country & Western
99	March
100	6/8 March

Connessione ad altri dispositivi

Questo strumento possiede una serie di prese che ne consentono il collegamento a dispositivi MIDI, computer, altoparlanti e mixer. È possibile inoltre collegare fonti audio esterne quali lettori MP3, tablet o tastiera aggiuntiva all'amplificatore o al sistema di altoparlanti dello strumento. L'illustrazione a seguire offre una panoramica visiva dei connettori e degli utilizzi più comuni.

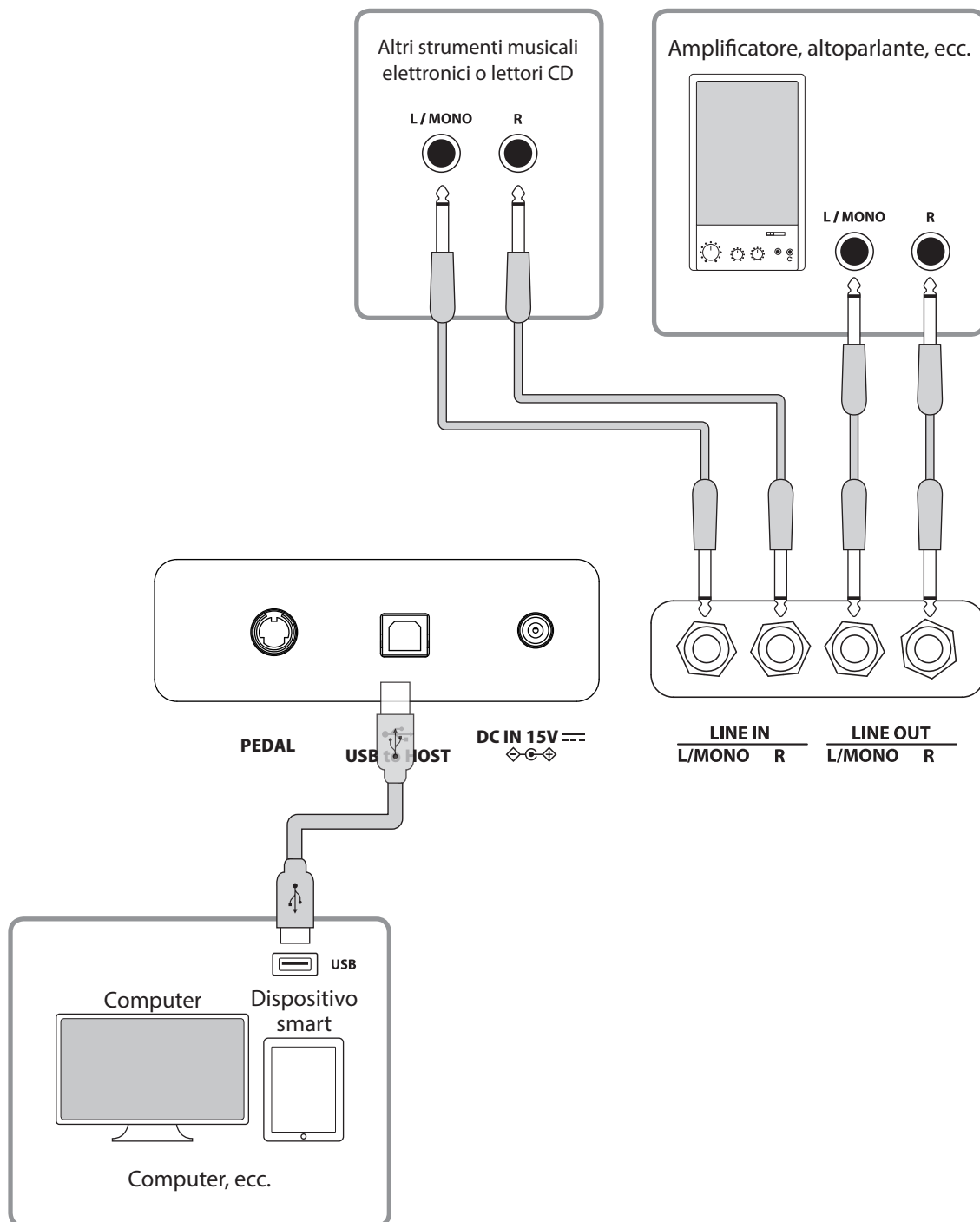

- Spegnere lo strumento prima di collegarlo ad altri dispositivi.
- Non collegare LINE IN e LINE OUT direttamente allo strumento tramite cavo. Ciò causerà un rumore e si corre il rischio di danneggiare lo strumento.

■ Driver USB

Per scambiare dati tra questo pianoforte digitale e un computer tramite connessione USB e per garantire il corretto funzionamento del pianoforte, è necessario installare un software (driver USB-MIDI) sul computer. Nei sistemi operativi più recenti, il software verrà installato automaticamente e non saranno necessari altri driver.

Il driver USB-MIDI da utilizzare è diverso a seconda del sistema operativo del computer. Per ulteriori informazioni, visitare il sito Kawai Global:

<https://www.kawai-global.com/support/manual>

■ Dispositivi smart

Questo prodotto può essere collegato ai dispositivi smart e consente al pianista di utilizzare le applicazioni progettate per lo strumento.

Prima di utilizzare questa funzionalità, consultare le informazioni più recenti sulle applicazioni e gli ambienti operativi supportati, disponibili sul sito Kawai Global:

<https://www.kawai-global.com/support>

■ Note su USB TO HOST

Bluetooth MIDI ha la precedenza se un dispositivo Bluetooth MIDI e un cavo USB vengono collegati contemporaneamente.
Per collegare il pianoforte digitale a un computer tramite cavo USB, inserire prima quest'ultimo e poi accendere il pianoforte.
Dopo aver effettuato il collegamento, potrebbe essere necessario un po' di tempo prima che il pianoforte e il computer inizino a comunicare.
Se la comunicazione e la connessione tra il pianoforte digitale e il computer tramite un hub USB diventa instabile, collegare il cavo USB direttamente a una delle porte USB del computer.
Accendere/spengere il pianoforte o collegare/scollegare il cavo USB nelle seguenti situazioni può causare un comportamento instabile del pianoforte o del computer: <ul style="list-style-type: none"> - durante l'installazione del driver - durante il riavvio del computer - mentre l'applicazione MIDI è in esecuzione - durante la comunicazione con il computer - mentre il computer è in modalità di risparmio energetico
Collegare i dispositivi di memoria USB solo alla porta [USB to Device]. Collegare il dispositivo di memoria USB direttamente, senza utilizzare un cavo di estensione USB.
A seconda delle impostazioni del computer, la funzione USB potrebbe non funzionare come previsto. Consultare il manuale utente del computer e regolare le impostazioni di conseguenza.

Istruzioni di assemblaggio



Per il montaggio è necessario l'intervento di due persone.
Per spostare il prodotto, assicurarsi di mantenerlo sollevato in direzione orizzontale.
Prestare particolare attenzione per evitare che mani e dita rimangano incastrate tra le parti.

Verificare le parti incluse

Prima di procedere al montaggio del prodotto, assicurarsi che tutte le parti indicate di seguito siano presenti. Preparare anche un cacciavite Phillips.

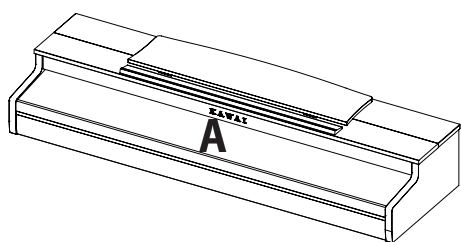

Corpo principale

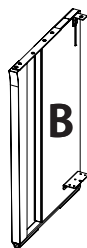

**Pannelli laterali
(sinistro e destro)**

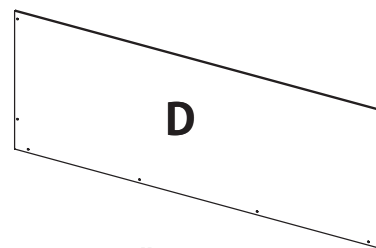

Pannello posteriore

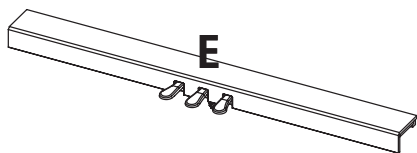

**Pedaliere
(inclusa la manopola regolatrice)**

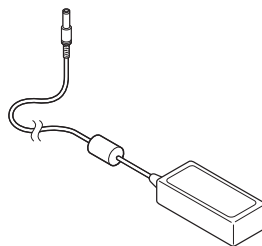

Adattatore AC

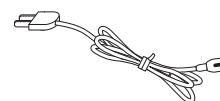

Cavo di alimentazione

Set di viti

- a** Vite (con rondella piana e rondella elastica) x 4



- b** Viti autofilettanti (lunghe, nere) (4 x 30 mm) x 4*



- c** Viti autofilettanti (corte, nere) (4 x 20 mm) x 4*



- d** Viti autofilettanti (argentate) (4 x 16 mm) x 4

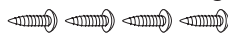

* **d** Le viti autofilettanti argentate vengono fornite in una bustina separata.

* Per alcuni colori del corpo principale, le viti sono di colore argentato invece che nero.

Set per gancio per cuffie

- Gancio per cuffie 2 viti di montaggio (4 x 14 mm)



1. Fissare B e C a E

- ① Sciogliere ed estendere il cavo del pedale collegato a E (solo in un punto).
- ② Prendere le viti montate provvisoriamente su E e posizionarle rispettivamente sulla scanalatura di metallo di B e C.
- ③ Assicurarsi che B e C siano in stretto contatto con E e che non ci siano fessure tra le parti. Stringere le viti di montaggio provvisorie.
- ④ Inserire le quattro viti autofilettanti color argento **d** nei fori. Stringere le viti per fissare i pannelli.

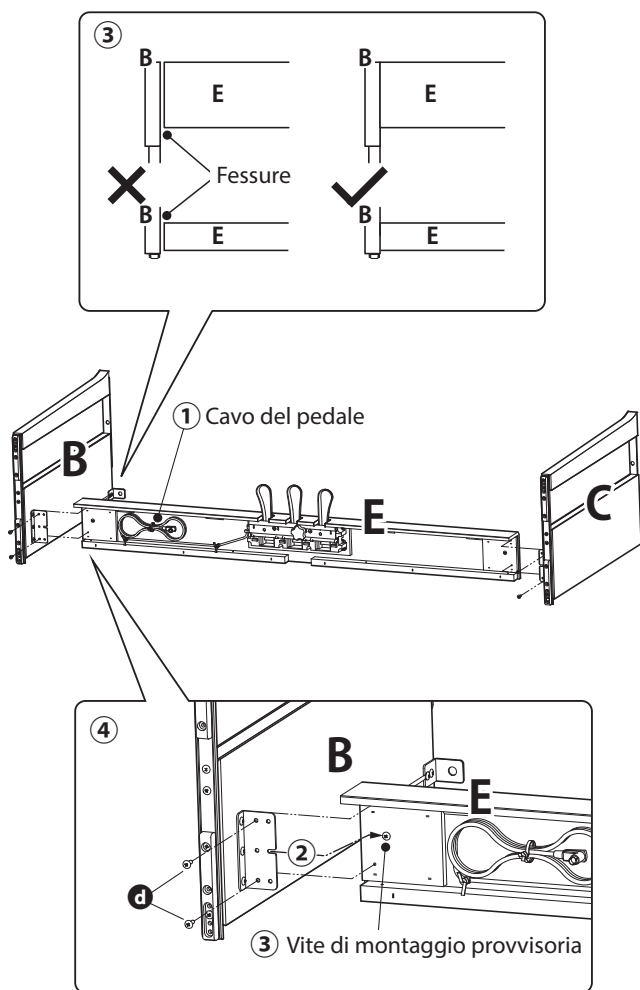

2. Fissare D

- ① Posizionare le parti assemblate E, B e C in posizione verticale, come mostrato nella figura in basso.
- Assicurarsi che la manopola regolatrice sia montata e che sul pavimento non siano presenti pezzi, spartiti musicali o altro.**
- ② Allineare i fori per le viti di D con quelli di B e C. Utilizzare quattro viti lunghe autofilettanti nere **b** per fissare le parti provvisoriamente.
- ③ Allineare i fori per le viti di D ed E. Utilizzare quattro viti corte autofilettanti nere **c** per fissare le parti.
- ④ Assicurarsi che B e C siano allineati con D senza fessure, poi stringere le viti lunghe autofilettanti nere* **b** montate provvisoriamente per tenere le parti unite.

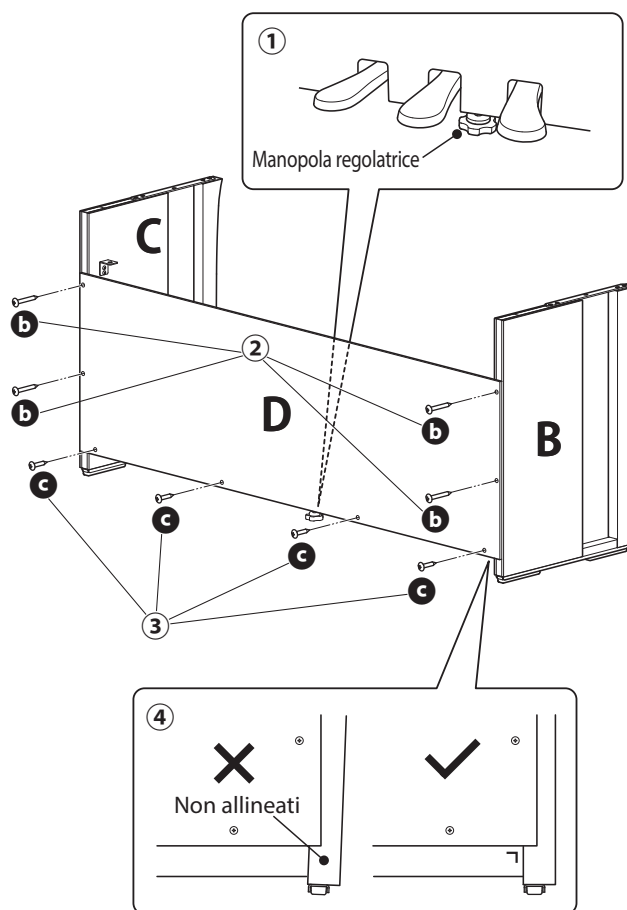

* Per alcuni colori del corpo principale, le viti sono di colore argentato invece che nero.

3. Montare A sul supporto

- ① Sollevare A e posizionarlo sul supporto prestando molta attenzione. Posizionare A in modo che i fori delle staffe metalliche siano visibili nella parte posteriore di A guardando dall'alto.
- ② Fissare C. Per evitare che A si inclini e cada, tenere la parte anteriore di A con una mano e spingere A indietro. Il gancio di A si incastra con la staffa metallica del pannello laterale.



Prestare attenzione per evitare che mani o dita rimangano incastrate tra A e il supporto.

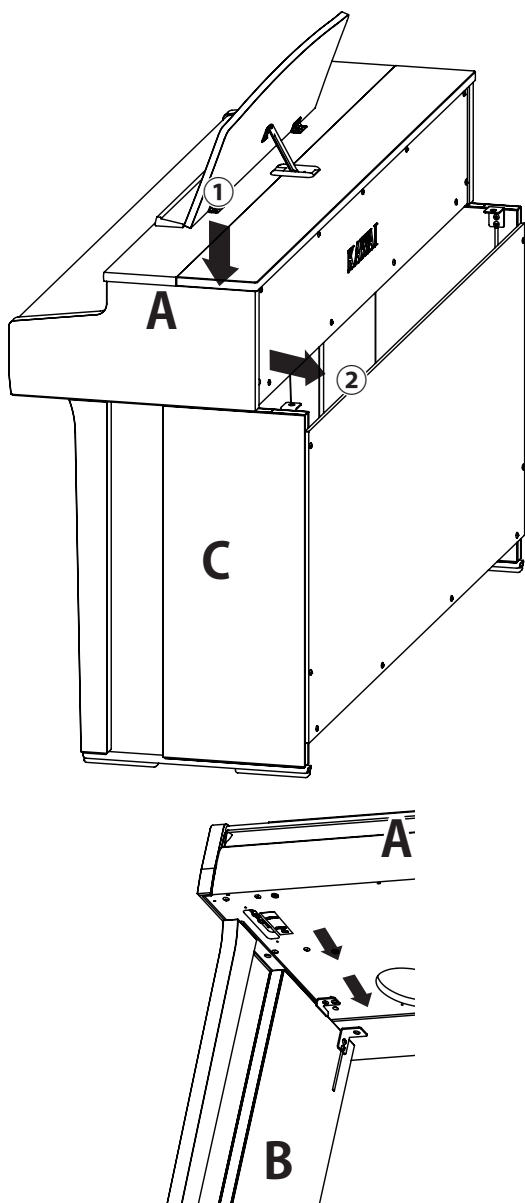

4. Fissare A al supporto

- ① Fissare provvisoriamente A al supporto con quattro viti **a** (con rondella piana e rondella elastica).
- ② Per iniziare, avvitare leggermente le viti **a** e collocare A nella posizione che consente alle quattro viti di entrare correttamente. Poi, pareggiare la sporgenza a destra e sinistra secondo necessità.
- ③ Infine, stringere le viti fissate provvisoriamente **a** finché la rondella elastica non si appiattisce per garantire che la parte A sia fissata saldamente al supporto.



Assicurarsi di fissare A al supporto utilizzando le viti. In caso contrario, A potrebbe pericolosamente cadere dal supporto.

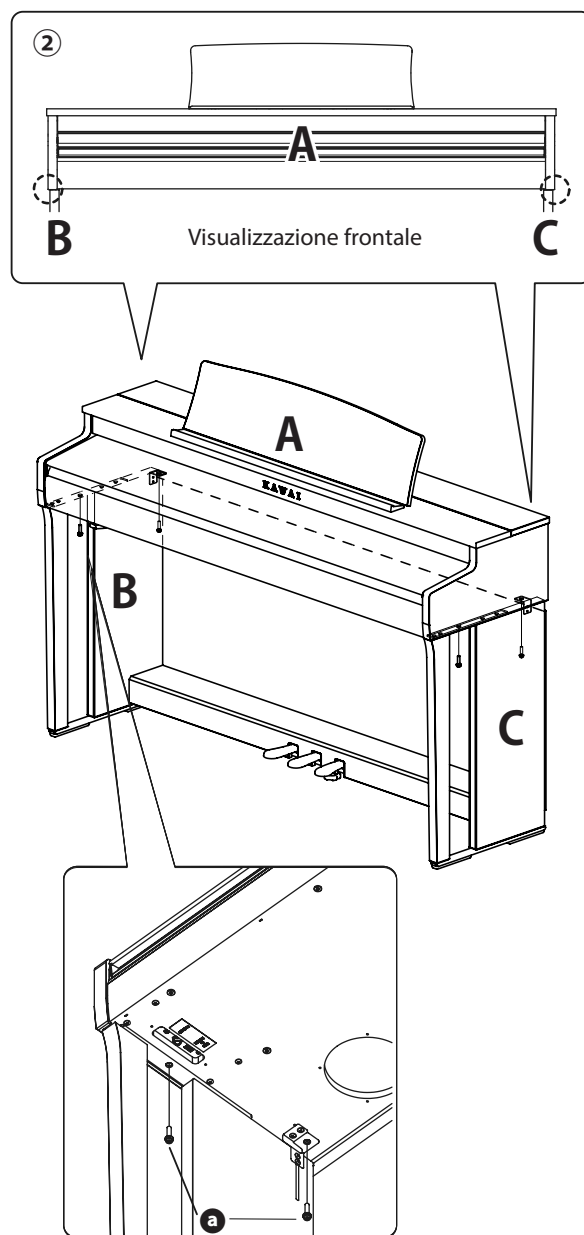

5. Collegare i cavi

- ① Far passare il cavo del pedale esteso da E attraverso la fessura di D verso la parte posteriore dello strumento e inserire il cavo nel connettore della pedaliera nella parte inferiore di A.
- ② Collegare l'adattatore AC al cavo di alimentazione e inserirlo nella presa [DC IN].
- ③ Usare i passanti per cavi per fissare i cavi collegati a B.



- Prestare attenzione all'orientamento delle parti del connettore.
- Collegare il connettore tenendolo dritto. L'inserimento forzato potrebbe causarne il malfunzionamento.

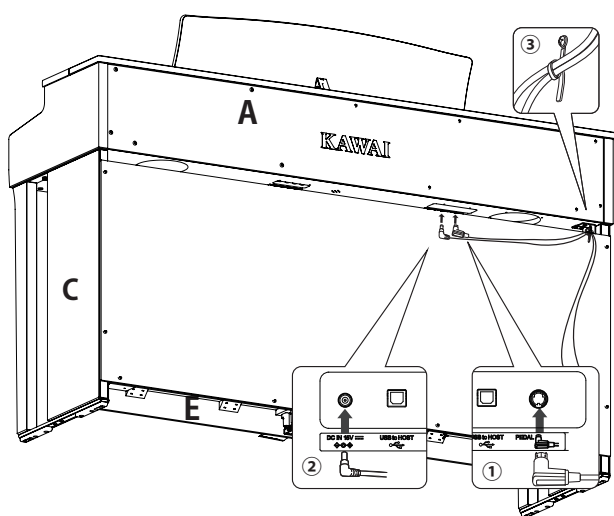

Inserire la spina tenendola dritta all'angolazione giusta. Evitare di applicare una forza eccessiva. In caso contrario, si potrebbero piegare i poli della spina o questa potrebbe danneggiarsi.

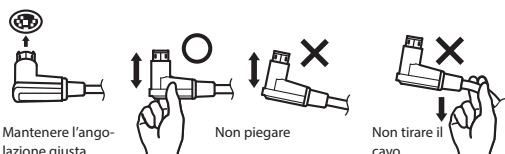

6. Fissare il gancio per le cuffie

Fissare il gancio per le cuffie al foro mostrato nell'immagine, utilizzando le due viti autofilettanti (4 x 14 mm) fornite nella stessa bustina.

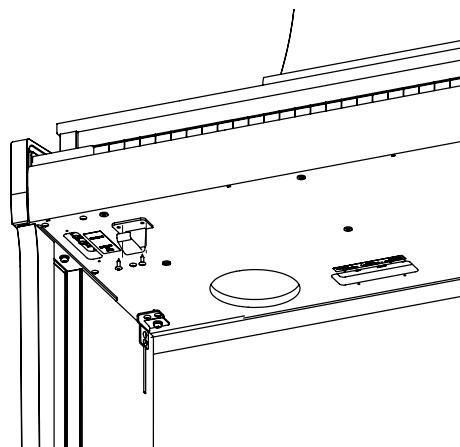

7. Ruotare la manopola regolatrice

Assicurarsi di ruotare la manopola regolatrice sul lato posteriore di E finché questa non tocca il pavimento. A seconda del materiale e delle condizioni del pavimento, premere il pedale potrebbe generare rumori di attrito tra il pedale e il pavimento. Se ciò avviene, utilizzare un feltro o un tappetino tra il pavimento e la manopola regolatrice per riempire lo spazio.



L'utilizzo dello strumento con la manopola regolatrice sollevata dal pavimento o che preme eccessivamente sullo stesso può causare la rottura della base della pedaliera.

Per spostare lo strumento, sollevarlo dal pavimento senza trascinare.

Informazioni sulle specifiche dell'adattatore

Questa tabella delle specifiche dell'adattatore è conforme ai requisiti del Regolamento della Commissione Europea (UE) 2019/1782.

	Tipo di adattatore			
	PS-129	PS-154	PS-241	PS-242
Marchio del produttore	KAWAI	KAWAI	KAWAI	KAWAI
Identificatore del modello	PS-129	PS-154	PS-241	PS-242
Tensione in ingresso	230 V	230 V	230 V	230 V
Frequenza AC in ingresso	50 Hz	50 Hz	50 Hz	50 Hz
Tensione in uscita	12,0 V	15,0 V	24,0 V	24,0 V
Corrente in uscita	2,0 A	4,0 A	6,2 A	5,0 A
Potenza in uscita	24,0 W	60,0 W	150,0 W	120,0 W
Efficienza attiva media	90,38%	90,17%	90,41%	91,55%
Efficienza a basso carico (10%)	85,71%	85,13%	78,62%	88,84%
Consumo energetico senza carico	0,061 W	0,200 W	0,135 W	0,020 W

Dichiarazione di conformità UE

EU Declaration of Conformity

BG	ОПРОСТЕНА ЕС ДЕКЛАРАЦИЯ ЗА СЪОТВЕТСТВИЕ
Bulgarian	С настоящото Kawai Европа GmbH декларира, че този тип радиосъоръжение [CN301] е в съответствие с Директива 2014/53/ЕС. Цялостният текст на ЕС декларацията за съответствие може да се намери на следния интернет адрес:
ES	DECLARACIÓN UE DE CONFORMIDAD SIMPLIFICADA
Spanish	Por la presente, Kawai Europa GmbH declara que el tipo de equipo radioeléctrico [CN301] es conforme con la Directiva 2014/53/UE. El texto completo de la declaración UE de conformidad está disponible en la dirección Internet siguiente:
CS	ZJEDNODUŠENÉ EU PROHLÁŠENÍ O SHODĚ
Czech	Tímto Kawai Europa GmbH prohlašuje, že typ rádiového zařízení [CN301] je v souladu se směrnicí 2014/53/EU. Úplné znění EU prohlášení o shodě je k dispozici na této internetové adrese:
DA	FORENKLET EU-OVERENSSTEMMELSESEKKLÆRING
Danish	Hermed erklærer Kawai Europa GmbH, at radioustyrstypen [CN301] er i overensstemmelse med direktiv 2014/53/EU. EU-overensstemmelseserklæringens fulde tekst kan findes på følgende internetadresse:
DE	VEREINFACHTE EU-KONFORMITÄTSEKTLÄRUNG
German	Hiermit erklärt Kawai Europa GmbH, dass der Funkanlagentyp [CN301] der Richtlinie 2014/53/EU entspricht. Der vollständige Text der EU-Konformitätserklärung ist unter der folgenden Internetadresse
ET	LIHTIÖLIIKATYYPIN VASTAVUUSDEKLARAATIO
Estonian	Käesolevaga deklareerib Kawai Europa GmbH, et käesolev raadioseadme tüüp [CN301] vastab direktiivi 2014/53/EL nõuetele. ELi vastavusdeklaratsiooni täielik tekst on kättesaadav järgmisel internetiaadressil:
EL	ΑΠΛΟΥΣΤΕΥΜΕΝΗ ΔΗΛΩΣΗ ΣΥΜΜΟΡΦΩΣΗΣ ΕΕ
Greek	Με την παρούσα ο/η Kawai Europa GmbH, δηλώνει ότι ο ραδιοεξοπλισμός [CN301] πληροί την οδηγία 2014/53/ΕΕ. Το πλήρες κείμενο της δήλωσης συμμόρφωσης ΕΕ διατίθεται στην ακόλουθη ιστοσελίδα στο διαδίκτυο:
EN	SIMPLIFIED EU DECLARATION OF CONFORMITY
English	Hereby, Kawai Europa GmbH declares that the radio equipment type [CN301] is in compliance with Directive 2014/53/EU. The full text of the EU declaration of conformity is available at the following internet address:
FR	DECLARATION UE DE CONFORMITE SIMPLIFIEE
French	Le soussigné, Kawai Europa GmbH, déclare que l'équipement radioélectrique du type [CN301] est conforme à la directive 2014/53/UE. Le texte complet de la déclaration UE de conformité est disponible à l'adresse internet suivante:
HR	POJEDNOSTAVLJENA EU IZJAVA O SUKLADNOSTI
Croatian	Kawai Europa GmbH ovime izjavljuje da je radijska oprema tipa [CN301] u skladu s Direktivom 2014/53/EU. Cjeloviti tekst EU izjave o sukladnosti dostupan je na sljedećoj internetskoj adresi:
IT	DICHIARAZIONE DI CONFORMITÀ UE SEMPLIFICATA
Italian	Il fabbricante, Kawai Europa GmbH, dichiara che il tipo di apparecchiatura radio [CN301] è conforme alla direttiva 2014/53/UE. Il testo completo della dichiarazione di conformità UE è disponibile al seguente indirizzo Internet:
LV	VIENKĀRŠOTA ES ATBILSTĪBAS DEKLARĀCIJA
Latvian	Ar šo Kawai Europa GmbH deklarē, ka radioiekārta [CN301] atbilst Direktīvai 2014/53/ES. Pilns ES atbilstības deklarācijas teksts ir pieejams šādā interneta vietnē:
LT	SUPAPRASTINTA ES ATITIKTIKIES DEKLARACIJA
Lithuanian	Aš, Kawai Europa GmbH, patvirtinu, kad radijo įrenginių tipas [CN301] atitinka Direktyvą 2014/53/ES. Visas ES atitikties deklaracijos teksto prieinamas šiuo interneto adresu:
HU	EGYSZERŰSÍTETT EU-MEGFELELŐSÉGI NYILATKOZAT
Hungarian	Kawai Europa GmbH igazolja, hogy a [CN301] típusú rádióberendezés megfelel a 2014/53/EU irányelvnek. Az EU-megfelelőségi nyilatkozat teljes szövege elérhető a következő internetes címen:
MT	DIKJARAZZJONI SSIMPLIFIKATA TA' KONFORMITÀ TAL-UE
Maltese	B'dan, Kawai Europa GmbH, niddikjara li dan it-tip ta' tagħmir tar-radju [CN301] huwa konformi mad-Direttiva 2014/53/UE. It-test kollu tad-dikjarazzjoni ta' konformità tal-UE huwa disponibbli f'dan l-indirizz tal-Internet li ġej:
NL	VEREENVOUDIGDE EU-CONFORMITEITSVERKLARING
Dutch	Hierbij verklaar ik, Kawai Europa GmbH, dat het type radioapparatuur [CN301] conform is met Richtlijn 2014/53/EU. De volledige tekst van de EU-conformiteitsverklaring kan worden geraadpleegd op het volgende internetadres:
PL	UPROSZCZONA DEKLARACJA ZGODNOŚCI UE
Polish	Kawai Europa GmbH niniejszym oświadcza, że typ urządzenia radiowego [CN301] jest zgodny z dyrektywą 2014/53/UE. Pełny tekst deklaracji zgodności UE jest dostępny pod następującym adresem internetowym:
PT	DECLARAÇÃO UE DE CONFORMIDADE SIMPLIFICADA
Portuguese	O(a) abaixo assinado(a) Kawai Europa GmbH declara que o presente tipo de equipamento de rádio [CN301] está em conformidade com a Diretiva 2014/53/UE. O texto integral da declaração de conformidade está disponível no seguinte endereço de Internet:
RO	DECLARAȚIA UE DE CONFORMITATE SIMPLIFICATĂ
Romanian	Prin prezenta, Kawai Europa GmbH declară că tipul de echipamente radio [CN301] este în conformitate cu Directiva 2014/53/UE. Textul integral al declarației UE de conformitate este disponibil la următoarea adresă internet:
SK	ZJEDNODUŠENÉ EÚ VYHLÁSENIE O ZHODE
Slovak	Kawai Europa GmbH týmto vyhlasuje, že rádiové zariadenie typu [CN301] je v súlade so smernicou 2014/53/EÚ. Úplné EÚ vyhlásenie o zhode je k dispozícii na tejto internetovej adrese:
SL	POENOSTAVLJENA IZJAVA EU O SKLADNOSTI
Slovenian	Kawai Europa GmbH potrjuje, da je tip radijske opreme [CN301] skladen z Direktivo 2014/53/EU. Celotno besedilo izjave EU o skladnosti je na voljo na naslednjem spletnem naslovu:
FI	YKSINKERTAISTETTU EU-VAATIMUSTENMUKAISUUSVAKUUTUS
Finnish	Kawai Europa GmbH vakuuttaa, että radiolaitetyyppi [CN301] on direktiivin 2014/53/EU mukainen. EU-vaatimustenmukaisuusvakuutuksen täysimittainen teksti on saatavilla seuraavassa
SV	FÖRENKLAD EU-FÖRSÄKRAN OM ÖVERENSSTÄMMELSE
Swedish	Härmed försäkras Kawai Europa GmbH att denna typ av radioustrustning [CN301] överensstämmer med direktiv 2014/53/EU. Den fullständiga texten till EU-försäkran om överensstämmelse finns på följande webbadress:
https://www.kawai-global.com/	

Caratteristiche tecniche

Tastiera	Meccanica Responsive Hammer III (RHIII) con effetto doppio scappamento, triplo sensore e contrappesi 88 tasti pesati, superficie dei tasti con Ivory Touch
Display	128 × 64 pixel OLED
Polifonia	max. 256 note
Suoni	45 suoni 
Metronomo	Battiti: 1/4, 2/4, 3/4, 4/4, 5/4, 3/8, 6/8, 7/8, 9/8, 12/8 + 100 ritmi per batteria
Registratore interno	10 brani, registratore a 2 tracce - capacità di memoria di circa 90.000 note
Registratore USB	Riproduzione: MP3 (bitrate: da 8 a 320 kbit/s, frequenza di campionamento: 44,1 kHz, 48 kHz o 32 kHz), WAV (44,1 kHz, 16 bit), SMF, KSO (file brani interni)
Brani interni	Brani demo: 33 brani Piano Music: 29 brani Concert Magic: 176 brani
Virtual Technician	Touch Curve, Voicing, Damper Resonance, Damper Noise, String Resonance, Undamped String Resonance, Cabinet Resonance, Key-off Effect, Fall-back Noise, Hammer Noise, Hammer Delay, Topboard Simulation, Decay Time, Release Time, Minimum Touch, Stretch Tuning/User Tuning, Temperament, Temperament Key, Key Volume, Half-Pedal Adjust, Soft Pedal Depth
Phones Settings	Spatial Headphone Sound (SHS), Phones Type, Phones Volume
Bluetooth®	MIDI: Bluetooth (Ver. 5.0; compatibile con GATT) / conforme alle caratteristiche Bluetooth Low Energy MIDI AUDIO: Bluetooth (Ver. 5.1 compatibile con A2DP)
Altre funzioni	Reverb, Effects, Dual, Split, Four Hands, Registration Memories, Panel Lock, Key Transpose, Song Transpose, Tone Control, Speaker Volume, Low Volume Balance, Tuning, Damper Hold, Startup Setting, Factory Reset, Auto Display Off, Auto Power Off, MIDI Settings, USB Menu
Pedali	Sustain (con supporto mezzo pedale), Pedale del piano (con supporto mezzo pedale), Pedale tonale
Copritastiera	Scorrevole
Prese	Cuffie x 2 (1/4", 1/8"), LINE OUT (1/4" L/MONO, R), LINE IN (1/4" L/MONO, R) USB to Host, USB to Device
Potenza in uscita	20 W + 20 W
Altoparlanti	13 cm x 2 (woofer) (8 x 12) cm x 2 (altoparlante superiore)
Consumo energetico	17 W (adattatore AC 154)
Dimensioni (leggio pieghevole)	1410 (L) × 435 (P) × 870 (H) mm 55 ½" (L) × 17 ⅛" (P) × 34 ½" (H)
Peso	47.5 kg / 105 lbs.

*Le caratteristiche e i prodotti inclusi sono soggetti a variazioni senza preavviso, allo scopo di apportare migliorie.

*La disponibilità della funzione Bluetooth dipende dall'area di mercato.

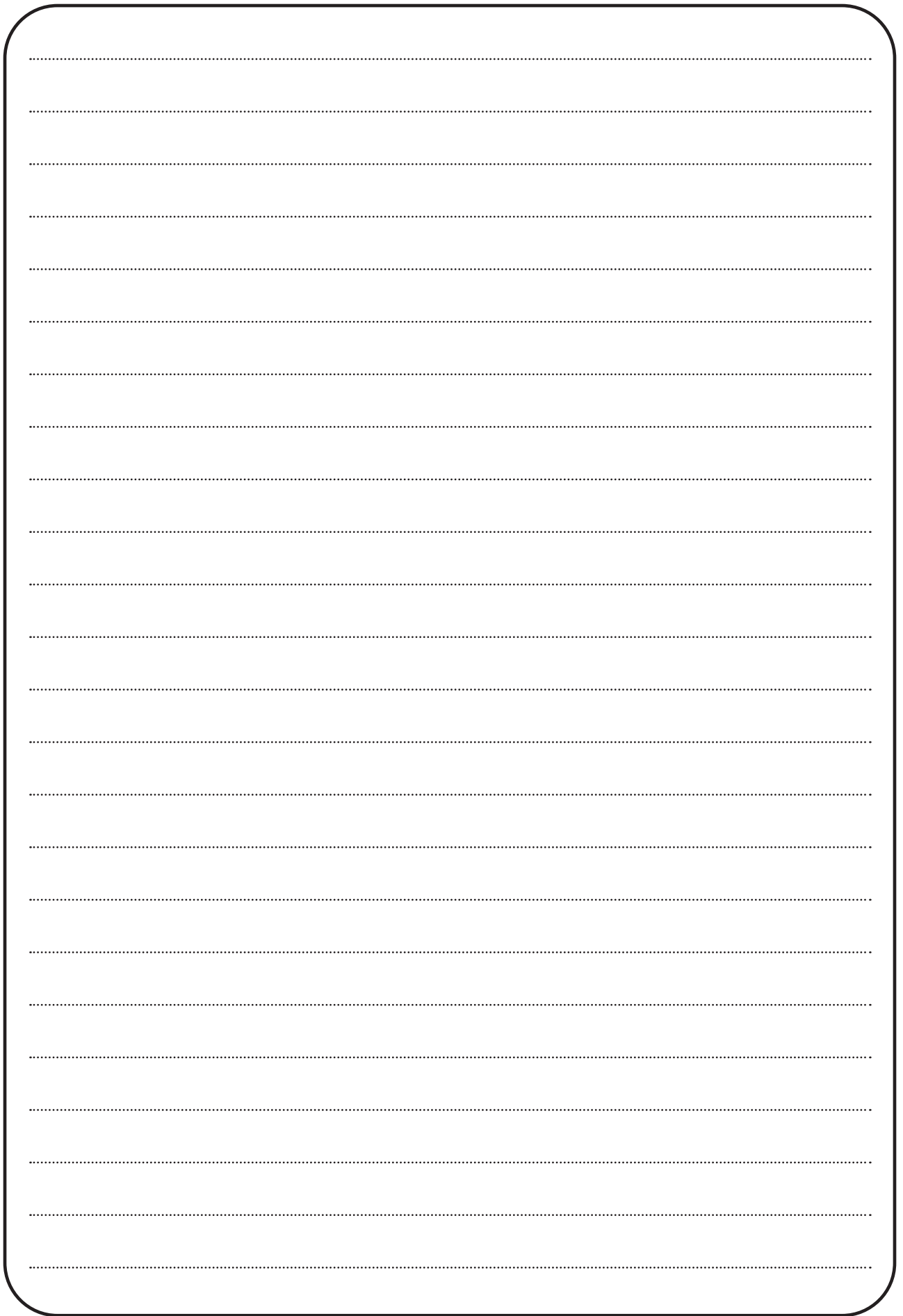

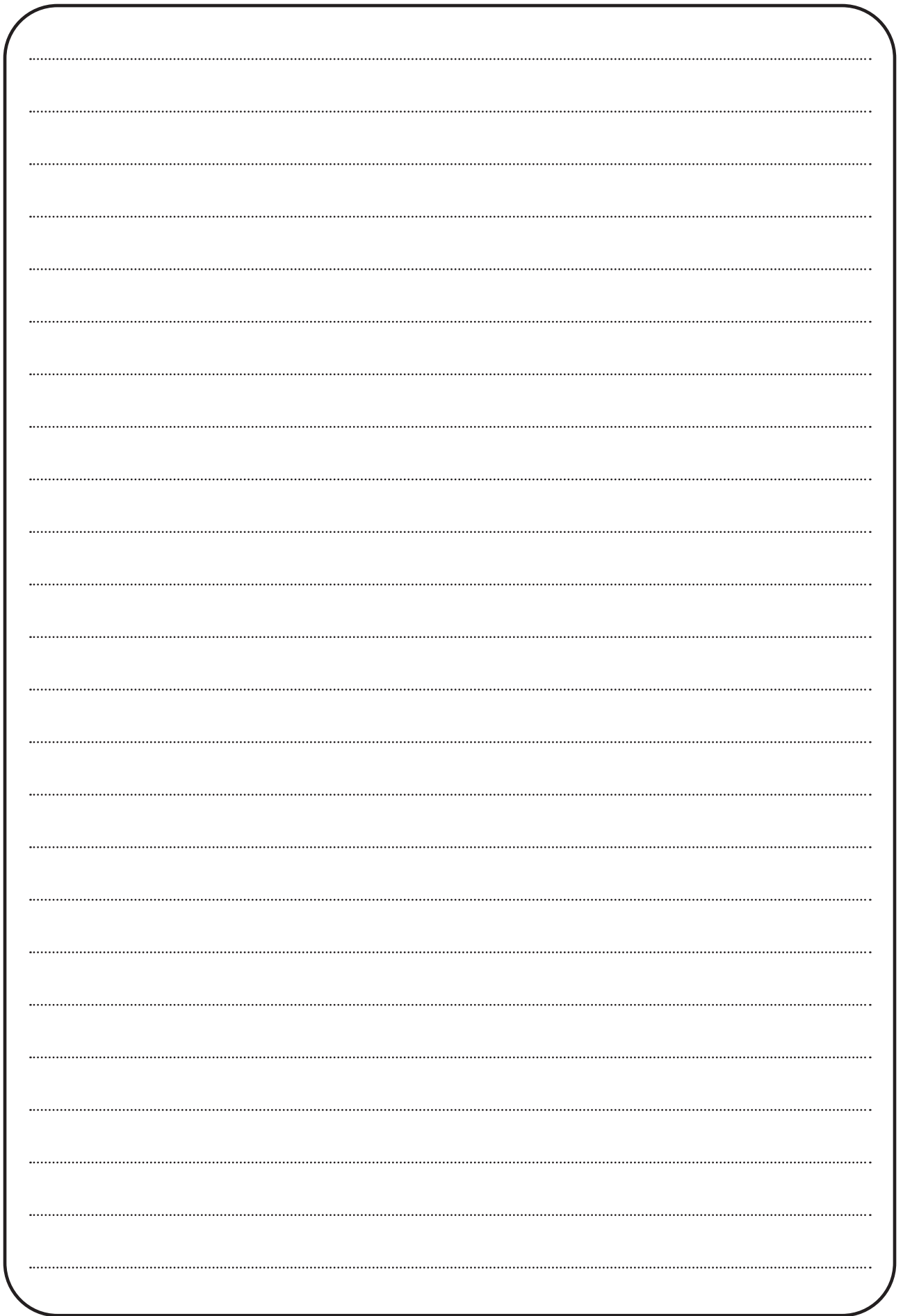

KAWAI
THE FUTURE OF THE PIANO