

KAWAI

Concert Artist

CA99 / CA79

Manuale Utente

Informazioni importanti

Preparazione

Comandi principali

Regolazione e impostazioni

Appendice

Avvertenze Utili

CONSERVATE QUESTE ISTRUZIONI

ISTRUZIONI PER PREVENIRE RISCHI DI INCENDIO, SCARICHE ELETTRICHE O DANNI ALLE PERSONE



PRECAUZIONI

AL FINE DI RIDURRE IL RISCHIO DI INCENDIO E DI SCARICHE ELETTRICHE NON ESPORRE LO STRUMENTO ALLA PIOGGIA E ALL'UMIDITÀ.

AVIS : RISQUE DE CHOC ELECTRIQUE - NE PAS OUVRIR.

PER EVITARE SCARICHE ELETTRICHE NON TOGLIERE IL COPERCHIO O LA PARTE POSTERIORE DELLO STRUMENTO NON MANOMETTERE O SOSTITUIRE LE PARTI INTERNE. PER FARLO RIVOLGERSI AD UN CENTRO ASSISTENZA QUALIFICATO.



Il simbolo raffigurante un lampo all'interno di un triangolo, avverte della presenza, all'interno dei componenti dello strumento, di un "voltaggio pericoloso" di rilevanza tale da costituire rischio di scarica elettrica.



Il simbolo raffigurante un punto esclamativo all'interno di un triangolo, informa che lo strumento è dotato di importanti istruzioni per l'operatività e la manutenzione dello stesso.

Spiegazione dei simboli



Prestare attenzione affinché mani o dita non vengano intrappolate.



indica azioni proibite quali lo smontaggio dello strumento.



indica un'operazione che necessita di particolare attenzione quale il disinserimento della spina.

Leggere attentamente le istruzioni prima di utilizzare lo strumento.

AVVERTENZE - Quando usate un prodotto elettrico è sempre opportuno prendere alcune precauzioni basilari, comprese le seguenti:



RISCHI

indica possibilità di pericolo con conseguenze molto gravi alla persona a causa di errato utilizzo del prodotto.

Il prodotto deve essere connesso ad un adattatore avente l'esatto voltaggio.



- Quando usate l'adattatore controllate che sia del voltaggio esatto.
- Non tenere conto di quanto sopra può causare danni gravi allo strumento.

Non inserire o togliere la spina con le mani bagnate.



Può causare una scarica elettrica.

Non far penetrare corpi estranei.

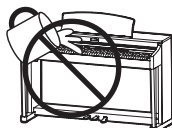

Non appoggiare oggetti contenenti liquidi. Acqua, chiodi e forcine possono danneggiare lo strumento.

Utilizzare lo sgabello in modo appropriato (solo per suonare con lo strumento).

- Non salire sullo sgabello .
- Solo una persona può sedersi sullo sgabello.
- Non sedersi sullo sgabello mentre si apre il coperchio.
- Ogni tanto fissare nuovamente i bulloni.

Non seguire queste indicazioni può essere causa di caduta dello sgabello o di intrappolamento delle dita con conseguenti ferite.

Non utilizzare a lungo le cuffie con diffusione ad alto volume.



Farlo può causare problemi all'udito.

Non appoggiarsi pesantemente allo strumento.



Potreste sbilanciarlo e farvi male.

Non smontare, riparare o modificare il prodotto.

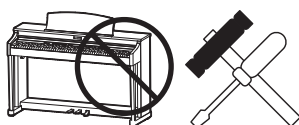

Farlo può causare danni allo strumento o generare corto circuito.

Non staccare la spina tirando il cavo.



Il cavo si può danneggiare e provocare incendio, scarica elettrica o corto circuito.

Lo strumento non è completamente scollegato dalla corrente elettrica anche se è spento. Se lo strumento non viene usato per lungo tempo è consigliabile togliere la spina dalla relativa presa.



In presenza di temporali si potrebbero verificare incendi o provocare il surriscaldamento dello strumento.

Questo prodotto può essere dotato di una spina polarizzata (uno spinotto più largo dell'altro). Questa è una caratteristica di sicurezza. Se non riuscite ad inserire la spina nella presa, contattate un elettricista per sostituire la vostra vecchia presa. Non manomettete la spina.

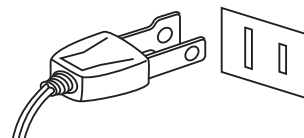

Collocare lo strumento vicino alla presa di corrente e il cavo di alimentazione deve essere in una posizione che consenta, in caso di emergenza, un facile scollegamento in quanto con la spina inserita nella presa di corrente, l'elettricità è sempre la carica.



PRECAUZIONI

indica possibilità di danneggiamento o rottura del prodotto a causa di uso errato.

Non usare lo strumento nei seguenti luoghi

- vicino alle finestre dove vi è luce diretta
- zone particolarmente calde (es. vicino ad un termosifone)
- zone particolarmente fredde o all'aperto
- zone particolarmente umide
- zone particolarmente polverose
- zone dove lo strumento possa subire eccessive vibrazioni

Non seguire queste indicazioni può provocare danni allo strumento. Usare lo strumento solo in luoghi con clima temperato. (non in quelli a clima tropicale)

Chiudere con delicatezza il coperchio della tastiera.



Una chiusura brusca può intrappolare le dita con conseguenti ferite.

Prima di inserire la spina assicurarsi che lo strumento ed eventuali altri dispositivi siano spenti.

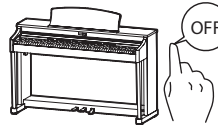

In caso contrario lo strumento può subire danni.

Non trascinare lo strumento.

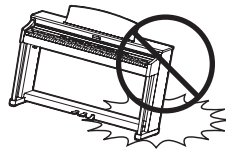

Lo strumento è pesante e necessita di 2 o più persone per lo spostamento. Trascinarlo può causargli delle rotture.

Non posizionare lo strumento vicino ad altri apparecchi elettrici quali Radio e TV.

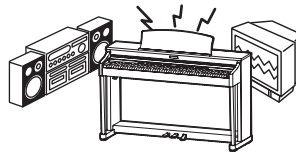

- Si potrebbero manifestare rumori fastidiosi.
- In tal caso spostare lo strumento il più lontano possibile.

Controllare che il cavo di connessione non sia aggrovigliato.



Si potrebbe danneggiare provocando fiamme, scarica elettrica o corto circuito.

Non pulire con benzina o solventi.



- Il prodotto si può scolorire o deformare.
- Pulire con panno morbido bagnato in acqua tiepida e ben strizzato.

Non salire sullo strumento o esercitare eccessiva forza.



Può deformarsi o cadere rompendosi e causandovi ferite.

Non mettere sullo strumento sorgenti a fiamma nuda. (es.:candele accese)

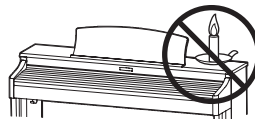

Tali oggetti potrebbero cadere provocando un incendio.

Non impedire la ventilazione coprendo le relative coperture con giornali, tovaglie, tende, ecc.

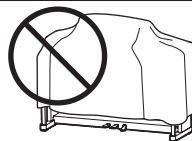

In caso contrario lo strumento si potrebbe surriscaldare causando incendio.

Lo strumento deve essere posizionato in modo tale da non pregiudicare la giusta ventilazione. Assicurare una distanza minima di 5 cm. tutt'intorno allo strumento per una adeguata ventilazione.

Lo strumento deve essere riparato nel centro assistenza qualificato quando:

- Il cavo elettrico o la spina sono stati danneggiati.
- Oggetti sono caduti sullo strumento o del liquido è entrato nello stesso.
- Il prodotto è stato esposto alla pioggia.
- Il prodotto non funziona normalmente o mostra un notevole cambiamento nelle proprie funzioni.
- Il prodotto è caduto, o le parti interne sono danneggiate.

Nota bene

Qualora si verificassero delle anomalie, spegnere subito lo strumento, togliere la spina e contattare il negozio dove avete acquistato lo strumento.



Avvertenza agli utenti sullo smaltimento di questo prodotto

Se sul vostro prodotto è presente questo simbolo per il riciclo dei materiali significa che, alla fine della vita del vostro strumento, dovete eliminarlo separatamente dagli altri rifiuti portandolo presso un appropriato centro di raccolta.

Non dovete assolutamente unirlo ai normali rifiuti domestici.

Una corretta gestione nell'eliminazione di questi prodotti preverrà potenziali effetti negativi sull'ambiente e sulla salute degli uomini.

Per ulteriori informazioni preghiamo contattare la vostra Autorità locale.
(Solo per Unione Europea)

I dati commerciali sono riportati su un'etichetta posta sotto lo strumento, come da illustrazione a lato.

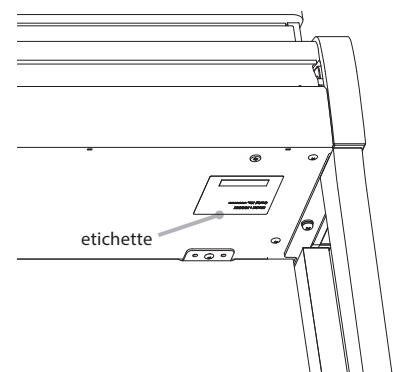

Introduzione

Grazie per aver acquistato il pianoforte digitale Kawai Concert Artist CA99/CA79.

Questo manuale contiene importanti informazioni sull'uso e sulle operazioni dello strumento.

Leggere attentamente tutte le sezioni e tenere sempre il manuale a portata di mano per le successive consultazioni.

■ Informazioni su questo manuale utente

- Questo manuale contiene informazioni utili per coloro che desiderano iniziare a utilizzare questo strumento subito dopo l'acquisto, e la spiegazione delle diverse funzioni di questo strumento.
- I display raffigurati nelle immagini di questo manuale possono differire da quelle reali del prodotto a seconda del modello.

■ Etichetta modello

Il nome del modello e il numero di serie del prodotto sono riportati sull'etichetta situata sotto lo strumento.

■ Pulizia

- Prima di pulire lo strumento scollegare il cavo elettrico.
- Pulire con un panno morbido e asciutto.
- Se la superficie dei pedali si sporca, pulirli con una spugna per piatti asciutta. Se i pedali dorati vengono puliti con un panno si possono scolorire.
- Non cercare di pulire i pedali con solventi antiruggine, materiali abrasivi o fibrosi.
- Non pulire con benzina o solventi che potrebbero causare lo scolorimento o la deformazione.

■ Diritti di proprietà intellettuale

- "Windows" è un marchio commerciale registrato di Microsoft Corporation.
- "Mac" è un marchio commerciale registrato di Apple Computer, Inc.
- Alcuni campioni © PREMIER Engineering Inc.
- Il marchio e il logo Bluetooth® sono marchi commerciali registrati di proprietà di Bluetooth SIG, Inc. e qualsiasi impiego di tali marchi da parte di Kawai Musical Instruments Mfg. Co., Ltd. è soggetto a licenza.
- Qualcomm aptX è un prodotto di Qualcomm Technologies International, Ltd.
Qualcomm è un marchio commerciale di Qualcomm Incorporated, registrato negli Stati Uniti e in altri Paesi, utilizzato previa autorizzazione.
aptX è un marchio commerciale di Qualcomm Technologies International, registrato negli Stati Uniti e in altri Paesi, utilizzato previa autorizzazione.



Qualcomm® aptX™

- Le altre denominazioni delle società e dei prodotti citati o mostrati in queste pagine sono marchi commerciali registrati o marchi commerciali dei rispettivi proprietari.
- Kawai Musical Instruments Mfg. Co., Ltd. declina ogni responsabilità legata alla violazione della Legge sul Copyright a carico degli utenti di questo prodotto.

Informazioni importanti

Avvertenze utili	2
Introduzione	7
Indice	8
Nome delle parti e funzioni	10

Preparazione

Apertura/chiusura del copritastiera	12
Usare del leggio	12
Accendere lo strumento	13
Regolare il volume	14
Usare le cuffie	14
Usare dei pedali	15
Nome delle parti e funzioni	16
1. Struttura della schermata iniziale	16
2. Operazioni del touchscreen	17

Comandi principali

Scheda Piano	18
1. Panoramica della scheda iniziale Piano	18
2. Finestra Piano Editor	20
(1) Piano Variation	20
(2) Virtual Technician	22
(3) Ambience	23
(4) Reverb	24
(5) Tuning	25
(6) Transpose	25
(7) Favorite	25
(8) Menu	25
Scheda Sound	26
1. Panoramica della scheda iniziale Sound	26
2. Sound Editor	28
(1) Main Sound	28
(2) Sub Sound	29
(3) Virtual Technician (solo per suoni Piano)	31
(4) Reverb	31

(5) Effect	32
(6) Tuning	34
(7) Transpose	34
(8) Other sound settings	34
(9) Favorite	34
(10) Menu	35

Scheda Music

1. Panoramica della scheda iniziale Music	36
2. Panoramica della schermata del lettore musicale	38
3. Funzioni della schermata Player	40
(1) Player	40
(2) Lesson	40
(3) Concert Magic	42

Usare del Metronomo

Recorder

(1) Registrazione	48
(2) Menu Recorder	52

Regolazione e impostazioni

Virtual Technician	54
(1) Touch Curve	55
(2) Voicing	56
(3) Resonance Depth	56
(4) Damper Resonance	57
(5) Damper Noise	57
(6) String Resonance	57
(7) Undamped String Resonance	58
(8) Cabinet Resonance	59
(9) Key-off Effect	59
(10) Fall-back Noise	59
(11) Hammer Noise	60
(12) Hammer Delay	60
(13) Topboard	60
(14) Decay Time	61
(15) Release Time	61
(16) Minimum Touch	61
(17) Stretch Tuning	61
(18) Temperament	62

(19) Temperament Key	63
(20) Key Volume	63
(21) Half-Pedal Adjust	63
(22) Soft Pedal Depth	64
(23) Damper Hold	64
Menu impostazioni	65
1. Speaker/Headphone	65
(1) Tone Control	65
(2) Wall EQ (solo CA99)	66
(3) Low Volume Balance	66
(4) Speaker Volume	66
(5) Spatial Headphone Sound	67
(6) Headphone Type	67
(7) Headphone Volume	67
(8) Line In Volume	68
2. 4 Hands Mode (Modalità a quattro mani)	69
3. Bluetooth	70
(1) Bluetooth MIDI	70
(2) Bluetooth MIDI Device Name	70
(3) Bluetooth Audio	71
(4) Bluetooth Audio Volume	71
4. USB Memory	72
5. MIDI	72
6. User Data	72
(1) Sounds Favorite	72
(2) Sounds Recently Played	72
(3) Sounds User	72
(4) Music Favorite	72
(5) Music Recently Played	72
(6) Music Recorder	72
(7) Factory Reset	72
7. System	73
(1) LCD Brightness	73
(2) Display Scale	73
(3) Auto Display Off	73
(4) Auto Power Off	73
(5) Startup Screen	74
(6) Startup Settings	74

(7) Language	74
(8) Information	74

Appendice

Soluzione dei problemi	76
Elenco suoni	79
Elenco ritmi di batteria	80
Elenco delle brani del suono dimostrativo	81
Connessione ad altri dispositivi	82
Pannello delle prese	83
Pannello cuffie	83
USB MIDI (USB a connettore Host)	84
Informazioni su Bluetooth®	85
Istruzioni di assemblaggio (solo CA79)	86
DICHIARAZIONE DI CONFORMITÀ UE	90
Caratteristiche tecniche	91

Nome delle parti e funzioni

Informazioni importanti

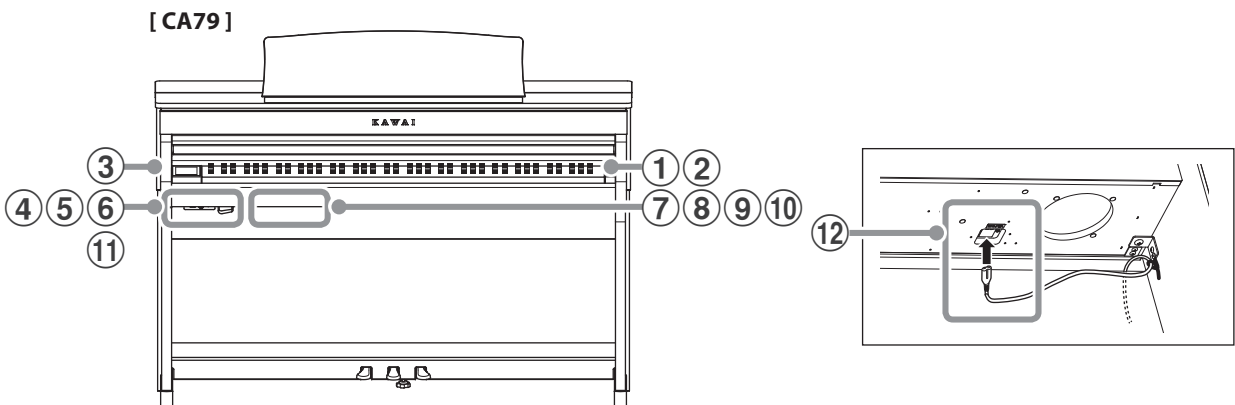
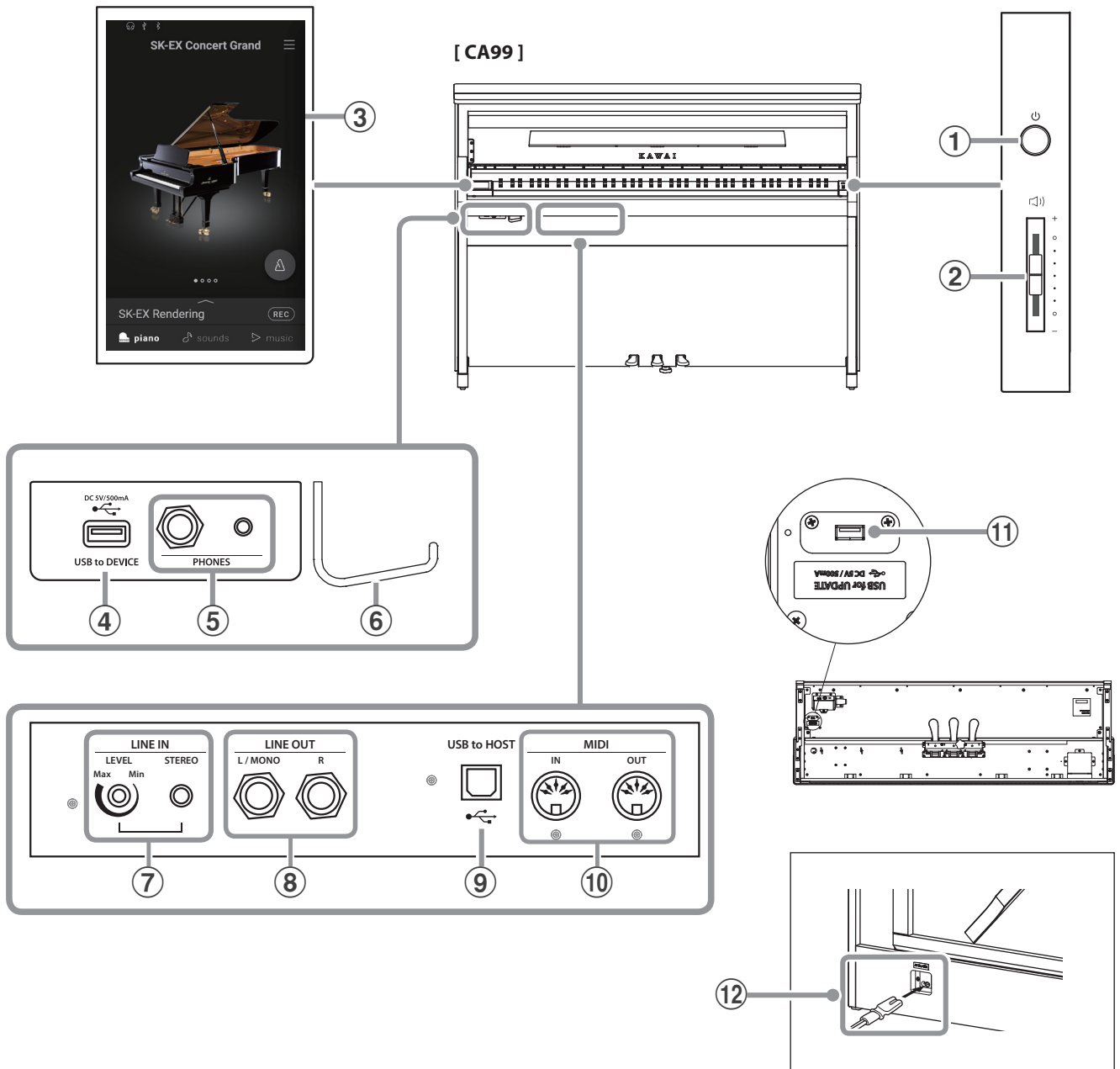

① Pulsante POWER

Con questo pulsante si accende e spegne lo strumento.

② Corsore MASTER VOLUME

Quando gli altoparlanti inseriti nello strumento sono collegati, il potenziometro ne controlla il livello di volume principale.

☑ ATTENZIONE

Il cursore MASTER VOLUME influirà anche sul volume dei connettori LINE OUT.

③ Display TOUCHSCREEN

Il display touchscreen fornisce informazioni utili, quali la modalità attualmente selezionata, il nome del suono, i valori delle impostazioni e lo stato delle varie funzioni. Il touchscreen viene utilizzato anche per interagire con lo strumento toccando delicatamente i pulsanti e le icone che appaiono oppure scorrendo verso sinistra e destra o verso l'alto e il basso.

☑ ATTENZIONE

- Durante la produzione viene applicato sul display un film in plastica al fine di proteggerlo. Rimuovere questo film prima di iniziare a suonare lo strumento.
- Il display può essere impostato per lo spegnimento automatico dopo un periodo di inattività.
Rif. "Auto Display Off" P. 73.

④ Porta USB-dispositivo

Questa porta serve per collegare un dispositivo di memoria USB allo strumento.

⑤ Prese PHONES

Queste prese vengono usate per collegare cuffie stereo al pianoforte digitale CA99/CA79.

I connettori 1/4" e 1/8" sono in dotazione e possono essere utilizzati contemporaneamente permettendo di connettere nello stesso momento due paia di cuffie.

⑥ Gancio per cuffie

Questo gancio è utilizzabile per riporre le cuffie quando non si utilizzano.

⑦ Presa LINE IN STEREO

Questa presa viene utilizzata per collegare l'uscita stereo 1/8" di smart phones, tablets, computers, o altri supporti elettronici agli amplificatori e altoparlanti di CA99/CA79. Il livello di entrata può essere regolato tramite il potenziometro LEVEL.

⑧ Presa LINE OUT STEREO

Queste prese vengono usate per collegare le uscite stereo (spine telefoniche Left/Right 1/4") del pianoforte digitale CA99/CA79 ad amplificatori esterni, mixers, registratori e apparecchiature simili.

⑨ Porta USB to HOST

Questa porta viene usata per collegare il pianoforte digitale CA99/CA79 ad un computer tramite un cavo USB "B ad A" così da poter inviare e ricevere dati MIDI.

⑩ Prese MIDI IN / OUT

Queste prese vengono usate per collegare il pianoforte digitale CA99/CA79 ad un supporto MIDI esterno come altri strumenti musicali o computer per potere inviare e ricevere dati MIDI.

Rif. "Connessione ad altri dispositivi" P. 82.

⑪ Porta USB for UPDATE

Questa porta serve per collegare un dispositivo di memoria USB al display touchscreen per l'aggiornamento del software.

⑫ Presa AC IN

Questa presa viene utilizzata per collegare il cavo di alimentazione.

Apertura/chiusura del copritastiera

[CA99]

Apertura del copritastiera

Sollevare delicatamente il copritastiera con entrambe le mani.

Chiusura del copritastiera

Per chiudere il copritastiera, spingerlo o tirarlo lentamente in avanti. Il sistema di discesa rallentata abbassa delicatamente il copritastiera.

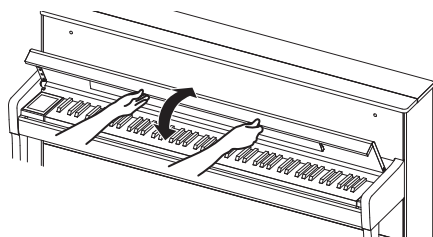

[CA79]

Apertura del copritastiera

Sollevare delicatamente il copritastiera con entrambe le mani, quindi spingerlo lentamente indietro, nel corpo dello strumento.

Chiusura del copritastiera

Per chiudere il copritastiera, tirare lentamente la maniglia con entrambe le mani, quindi abbassarlo delicatamente verso il basso.

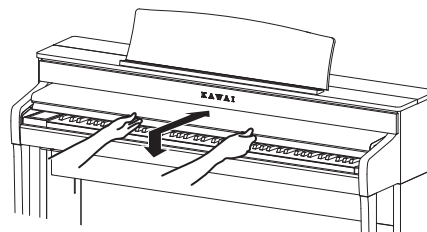

- Prima di aprire il copritastiera accertarsi che non vi siano oggetti sopra di esso. La caduta di oggetti collocati sopra il copritastiera dentro lo strumento può generare scosse elettriche, cortocircuiti, incendi o danneggiare lo strumento.
- Fare attenzione a non schiacciare mani e dita fra il copritastiera e lo strumento.

[CA99]

- Assicurarsi che il leggio sia chiuso prima di chiudere il copritastiera. Se si chiude il copritastiera con il leggio aperto si possono danneggiare queste parti dello strumento.
- Il copritastiera CA99 è progettato in modo da chiudersi lentamente con un meccanismo smorzatore. Tuttavia, se il copritastiera è parzialmente aperto, questo meccanismo potrebbe non funzionare correttamente. Aprire, quindi, il copritastiera facendo attenzione a non lasciarlo andare prima dell'apertura completa.



Usare del leggio

[CA99]

Abbassare delicatamente il leggio per posizionarlo correttamente.

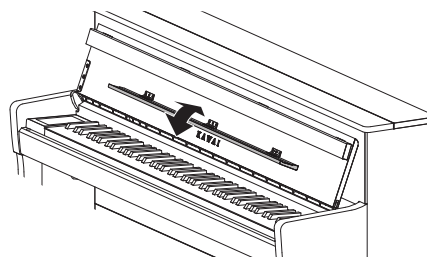

[CA79]

Posizione del leggio

Sollevare il leggio, quindi abbassare il sostegno metallico (lato posteriore) nel supporto incassato per impostare l'angolo corretto del leggio.

(Il leggio può essere impostato su una delle sei posizioni di angolo differenti.)

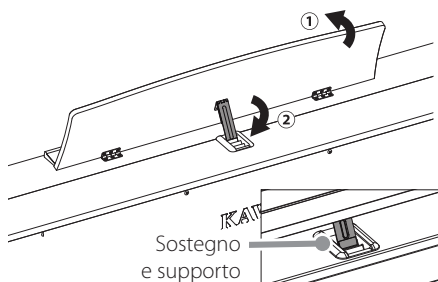

Apertura del leggio

Per abbassare il leggio, sollevare delicatamente il sostegno dal supporto incassato, quindi abbassare il leggio.

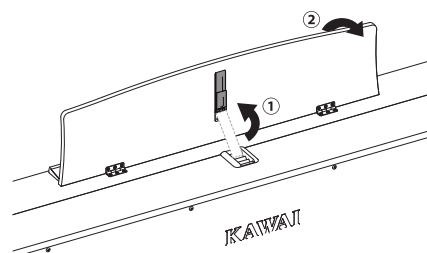

Accendere lo strumento

1. Collegare il cavo di alimentazione allo strumento

[CA99]

Collegare il cavo di alimentazione in dotazione nella presa "AC IN" situata sul retro dello strumento, nell'angolo inferiore sinistro.

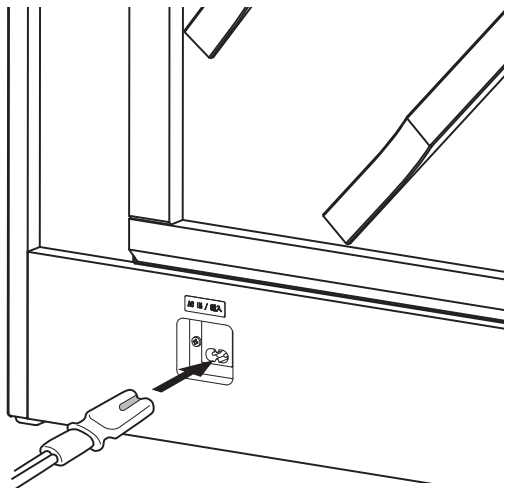

[CA79]

Collegare il cavo di alimentazione in dotazione nella presa "AC IN" situata sulla destra dello strumento, verso la parte posteriore.

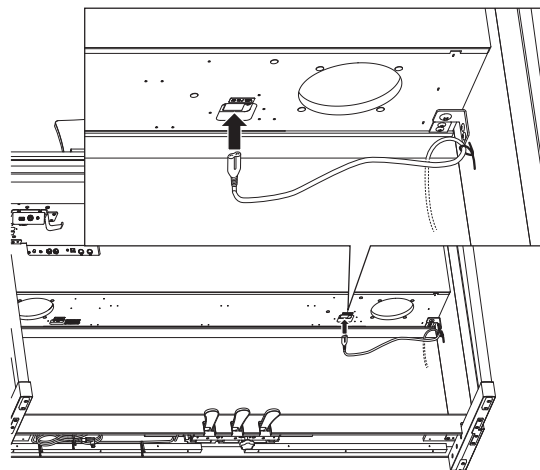

2. Collegare il cavo di alimentazione ad una presa

Collegare il cavo di alimentazione dello strumento ad una presa AC.

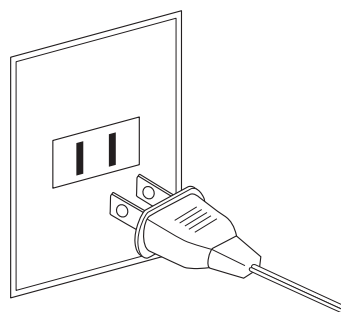

3. Accendere lo strumento

Premere l'interruttore di alimentazione collocato sul lato destro del pannello frontale.

Lo strumento si accende e il logo KAWAI appare sul display touchscreen. Dopo un breve periodo, appare la schermata Piano, ad indicare che lo strumento è pronto per essere suonato.

Non scollegare l'alimentazione finché la procedura di avviamento non è terminata.

Per spegnere lo strumento, premere di nuovo e tenere premuto il pulsante POWER per 1-2 secondi.

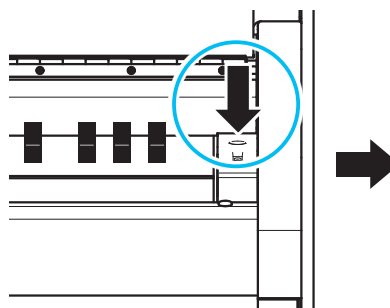

Regolare il volume

Il cursore MASTER VOLUME controlla il livello del volume degli altoparlanti dello strumento o delle cuffie quando collegate.

Muovere il cursore verso l'alto per aumentare il volume, e verso il basso per diminuirlo.

Usare questo cursore per impostare il volume ad un livello confortevole-un buon punto di partenza è a metà corsa.

ATTENZIONE

- Il cursore MASTER VOLUME influirà anche sul volume dei connettori LINE OUT.
- Il livello massimo del volume degli altoparlanti può essere ridotto usando l'impostazione "Speaker Volume".

Rif. "Speaker Volume" P. 66.

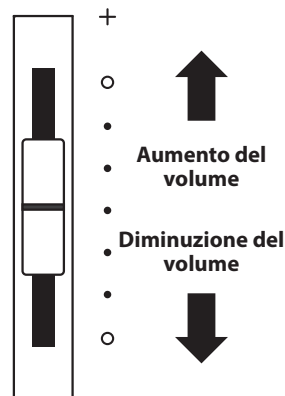

Usare le cuffie

Usare le cuffie

Le cuffie stereo vengono collegate al pianoforte digitale CA99/CA79 utilizzando le prese collocate a sinistra sotto la tastiera. I connettori 1/4" e 1/8" sono in dotazione.

E' possibile collegare ed usare contemporaneamente due paia di cuffie.

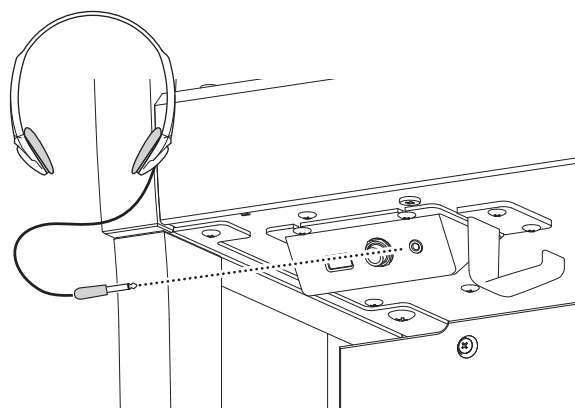

Verificare il collegamento delle cuffie

Nella barra di stato del display touchscreen appare l'icona delle cuffie.

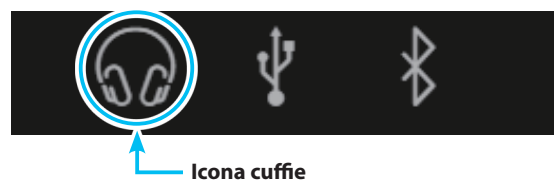

Fissare il gancio per le cuffie (opzionale)

Con il pianoforte digitale CA99/CA79 viene fornito in dotazione un gancio per le cuffie utile per appendere le stesse quando non si usano.

Fissare il gancio sotto la tastiera come illustrato nella figura.



**Non appendere oggetti pesanti al gancio per le cuffie.
Si potrebbe danneggiare.**

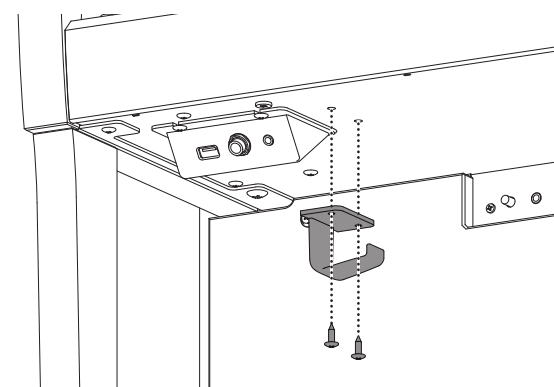

Usare dei pedali

Come con un pianoforte a coda, il pianoforte digitale CA99/CA79 presenta tre pedali: forte, tonale e piano.

■ Pedale del forte (pedale destro)

Sostiene il suono, arricchendolo, anche dopo aver tolto le mani della tastiera ed è d'aiuto anche durante i passaggi "legato".

Questo pedale possiede la capacità di risposta al mezzo pedale.

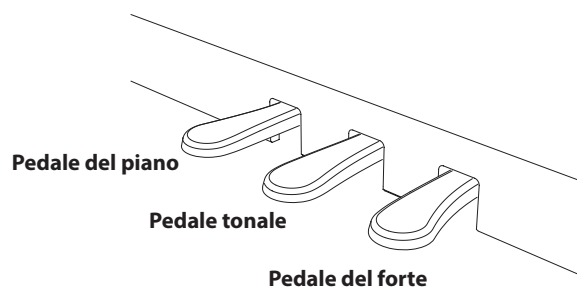

■ Pedale del piano (Pedale sinistro)

Premendo questo pedale il suono verrà smorzato. Il pedale della sordina possiede inoltre la capacità di risposta al mezzo pedale.

Con l'effetto rotary selezionato, il pedale del piano viene usato per alternare la velocità della simulazione rotary da "Lento" a "Veloce".

■ Pedale tonale (Pedale centrale)

Premendo questo pedale dopo aver suonato e prima di aver rilasciato la tastiera, viene sostenuto solo il suono delle note suonate. Le note suonate dopo aver premuto il pedale tonale non verranno sostenute dopo il rilascio della tastiera.

■ Manopola pedaliera

Alla base della pedaliera vi è una manopola che opportunamente regolata dà stabilità allo strumento quando vengono pigiati i pedali.

Ruotare il bullone in senso antiorario fino a farlo entrare in contatto con il pavimento e sostenere saldamente i pedali. Se il bullone di supporto del pedale non crea contatto con il pavimento, la pedaliera può danneggiarsi.

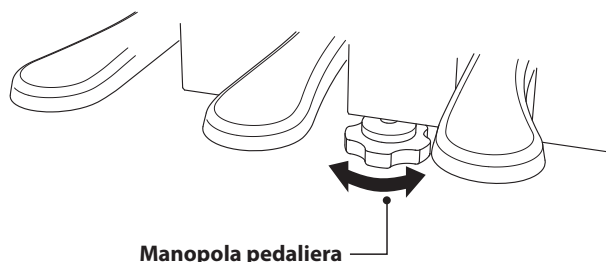

In caso di movimentazione dello strumento, regolare o rimuovere sempre la manopola della pedaliera, quindi regolarla nuovamente quando lo strumento è posto nella sua nuova collocazione.

■ Pulire i pedali

L'eventuale pulizia dei pedali deve avvenire con una spugnetta asciutta. Non usare solventi, abrasivi o lime per la pulizia dei pedali.

■ Sistema di pedali Grand Feel

Il pianoforte digitale CA99/CA79 presenta il sistema di pedali Grand Feel, che replica la posizione e la sensibilità individuale dei pedali del forte, del piano e del tonale di un pianoforte a coda da concerto Shigeru Kawai SK. È anche possibile regolare la sensibilità del pedale del forte e l'efficacia del pedale del piano usando le impostazioni "Half-Pedal Adjust" e "Soft Pedal Depth".

Rif. "Half-Pedal Adjust" P. 63
"Soft Pedal Depth" P. 64.

Nome delle parti e funzioni



1. Struttura della schermata iniziale

L'interfaccia utente del pianoforte digitale CA99/CA79 è suddivisa in tre diverse schermate, che vengono selezionate toccando le icone corrispondenti, Piano, Sound e Music, nella parte inferiore del display touchscreen.

Le seguenti funzioni sono presenti in tutte le schermate iniziali.

Barra di stato

Questa area indica lo stato dei dispositivi collegati (cuffie, USB, Bluetooth) e le funzioni importanti (trasposizione, effetti, riverbero).

Icona	Descrizione
 (Icona cuffie)	Questa icona viene visualizzata quando si collegano le cuffie.
 (Icona USB)	Questa icona viene visualizzata quando si collega un dispositivo di memoria USB nella porta [USB to DEVICE].
 (Icona Bluetooth)	Questa icona viene visualizzata quando si attivano le funzioni Bluetooth MIDI o Bluetooth Audio.



Barra di selezione

Quest'area mostra il nome del suono/della modulazione o del brano musicale attualmente selezionati.

Toccare quest'area per visualizzare informazioni sul suono o il brano attuale, eseguire regolazioni o mostrare ulteriori opzioni.

Scheda Piano Rif. P. 18

Da questa scheda è possibile accedere a tutti i tipi di sound del piano acustico. È consigliata per suonare in modalità acustica.

Scheda Sound Rif. P. 26

Da questa scheda è possibile accedere a tutti i tipi di sound, inclusi piano acustico, piano elettrico, organo, corde, ecc. Questa scheda permette anche di riprodurre due sound contemporaneamente e di applicare effetti aggiuntivi.

Scheda Music Rif. P. 36

Da questa scheda è possibile accedere a un'ampia varietà di musica integrata nello strumento. Da questa scheda si può anche riprodurre musica salvata su un dispositivo di memoria USB o registrata nella memoria interna.

Pulsante Menu Rif. P. 65

Con questo pulsante è possibile visualizzare il menu per accedere alle diverse impostazioni per la regolazione del piano digitale.

Area di selezione

In quest'area è possibile selezionare il sound desiderato (scheda Music Piano, scheda Sound) o il brano musicale (scheda Music).

NOTA

L'area di selezione varia a seconda della schermata iniziale attualmente selezionata.

Il piano digitale CA99/CA79 si avvia per impostazione predefinita sempre con la schermata Piano, ma è possibile modificare questa impostazione dal menu delle impostazioni di sistema.

Rif. "Startup Screen" P. 74

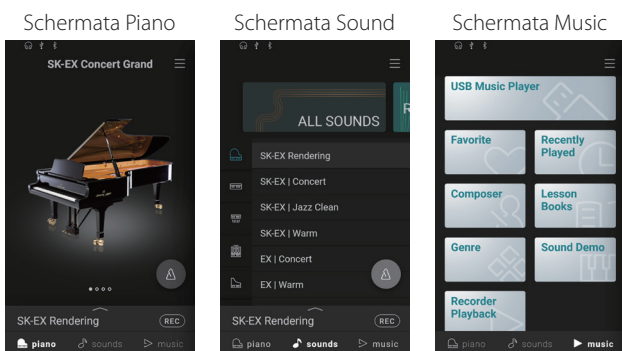

Pulsante Metronomo Rif. P. 44

Con questo pulsante si avvia/arresta il metronomo e si apre la finestra delle impostazioni del metronomo.



: Il metronomo è in funzione.



: Il metronomo è fermo.

Pulsante Registratore Rif. P. 46

Con questo pulsante si modifica lo stato del registratore.



(Non attivo): Il registratore non è in funzione.



(Standby): Il registratore è in standby e si avvierà toccando di nuovo il pulsante o premendo un tasto della tastiera.



(Registrazione): Il registratore sta registrando.

2. Operazioni del touchscreen

Le spiegazioni riportate di seguito descrivono i diversi metodi di interazione con il touchscreen e come queste operazioni sono indicate in questo manuale dell'utente.

Tocca



Toccare un'area dello schermo (ad es. un'icona o un pulsante) e rilasciarla immediatamente. In questo manuale utente, questa operazione viene indicata con:



Scorri di lato



Toccare un'area dello schermo e, senza staccare il dito, scorrere verso destra o verso sinistra quindi rilasciare.

In questo manuale utente, questa operazione viene indicata con:



Scorri su/giù

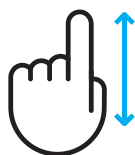

Toccare un'area dello schermo e, senza staccare il dito, scorrere verso l'alto o il basso quindi rilasciare.

In questo manuale utente, questa operazione viene indicata con:



Trascina

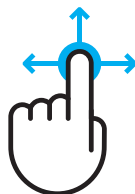

Toccare un'area dello schermo e, senza staccare il dito, trascinarlo in un'altra direzione, quindi rilasciare.

In questo manuale utente, questa operazione viene indicata con:



1. Panoramica della scheda iniziale Piano

Area di selezione Piano

In quest'area vengono visualizzati il nome e l'immagine del piano attualmente selezionato. È possibile cambiare pianoforte scorrendo lateralmente.

Nome del pianoforte	Caratteristiche
SK-EX Concert Grand	Un pianoforte a coda da concerto con colori chiari e bassi ricchi e potenti.
EX Concert Grand	Un pianoforte a coda da concerto con elegante tono dettagliato e una gamma dinamica estremamente ampia.
SK-5 Grand Piano	Un pianoforte a coda di medie dimensioni con un tono brillante lucido.
Upright Piano	Un pianoforte verticale tradizionale dal suono intenso.

Barra di selezione

Quest'area mostra il nome del suono del pianoforte attualmente selezionato. Toccare questa barra per aprire la finestra Piano Editor, che consente di regolare le varie impostazioni del suono.

Finestra Piano Editor

La finestra Piano Editor consente di regolare le varie impostazioni del suono.

Funzione	Descrizione	Rif.
Piano Variation	Modifica la modulazione del suono del pianoforte selezionato.	P. 20
Virtual Technician	Modifica la tonalità generale del suono del pianoforte attualmente selezionato, o regola singolarmente i vari parametri.	P. 22
Ambience (Solo SK-EX Rendering)	Regola il tipo e la quantità di ambienza applicata al suono attuale, per simulare diversi ambienti virtuali.	P. 23
Reverb (Tutti tranne SK-EX Rendering)	Regola il tipo e la quantità di riverbero applicato al suono attuale, per simulare diversi ambienti virtuali.	P. 24
Tuning	Regola la tonalità del suono attuale in incrementi di 0,5 Hz. Questa impostazione può risultare utile quando si suona con altri strumenti/sorgenti musicali.	P. 25
Transpose	Regola la tonalità generale del suono attuale in incrementi di semitoni. Questa impostazione può risultare utile quando si suona con altri strumenti accordati con chiavi diverse.	P. 25
Area menu	Salva il suono attuale nella memoria o visualizza le funzioni di metronomo e registratore.	P. 25

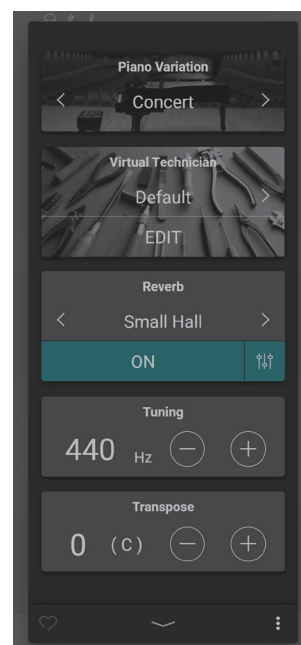





Pulsante Menu Rif. P. 65

Con questo pulsante è possibile visualizzare il menu per accedere alle diverse impostazioni per la regolazione del piano digitale.



Pulsante Metronomo Rif. P. 44

Con questo pulsante si avvia/arresta il metronomo e si apre la finestra delle impostazioni del metronomo.

-  : Il metronomo è in funzione.
-  : Il metronomo è fermo.

Pulsante Registratore Rif. P. 46

Con questo pulsante si modifica lo stato del registratore.

-  (Non attivo): Il registratore non è in funzione.
-  (Standby): Il registratore è in standby e si avvierà toccando di nuovo il pulsante o premendo un tasto della tastiera.
-  (Registrazione): Il registratore sta registrando.

2. Finestra Piano Editor



In questa finestra è possibile regolare diversi aspetti del suono del pianoforte.

Per aprire la finestra Piano Editor, toccare la barra di selezione nella scheda Piano.

Per chiudere la finestra Piano Editor, toccare il pulsante  in fondo alla finestra.



(1) Piano Variation

Nell'area Piano Variation, toccare i pulsanti   per modificare la modulazione del suono del pianoforte.

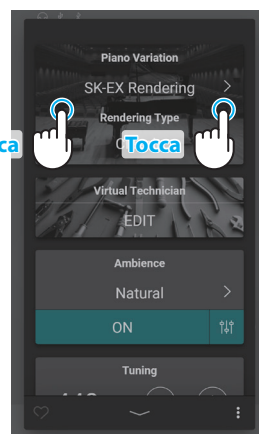

ATTEZIONE

L'impostazione Rendering Type viene visualizzata solo quando si seleziona la modulazione del suono "SK-EX Rendering".

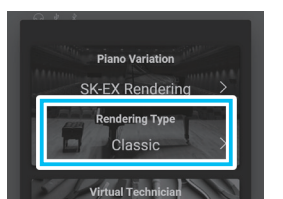

■ SK-EX Concert Grand

Piano Variation	Rendering Type	Descrizione
SK-EX Rendering	Classic	Un suono standard del pianoforte a coda con ampia gamma dinamica.
	Classic2	Un suono del pianoforte a coda ricco e vivace.
	Romantic	Un suono vellutato del pianoforte a coda con martelletti attenuati.
	Full	Un suono del pianoforte a coda grande con bassi forti e carattere vivace.
	Jazz	Un suono pulito del pianoforte a coda adatto per il jazz.
	Brilliant	Un suono vivace del pianoforte a coda con acuti enfatizzati.
	Rich	Un suono intenso del pianoforte a coda con risonanze enfatizzate.
	Ballad	Un suono limpido e leggero del pianoforte a coda adatto per le ballate.
	Vintage	Suono attenuato del pianoforte a coda con carattere vintage.
Boogie	Piccolo pianoforte a coda con carattere non sintonizzato.	
Concert	—	Un suono standard del pianoforte a coda con ampia gamma dinamica.
Jazz Clean	—	Un suono del pianoforte a coda con un carattere intenso e cristallino.
Warm	—	Un suono del pianoforte a coda caldo e avvolgente.

NOTA SK-EX Rendering

La modulazione del suono del pianoforte SK-EX Rendering combina un campionamento multicanale ad alta risoluzione con algoritmi di modellazione avanzati per riprodurre 10 diversi tipi di pianoforte acustico, adatti a un'ampia gamma di generi musicali.

■ EX Concert Grand

Piano Variation	Descrizione
Concert	Un suono del pianoforte a coda lussuoso e avvolgente.
Warm	Un suono del pianoforte a coda caldo e avvolgente.
Standard	Un suono del pianoforte a coda caratteristico e vivace.
Pop Grand	Un suono del pianoforte a coda brillante e potente.
Pop Piano	Un suono del pianoforte a coda vivace e accattivante con un attacco caratteristico.
New Age	Un suono del pianoforte a coda pulito e cristallino.
Modern	Un suono cristallino del pianoforte a coda adatto all'esecuzione di musica moderna.

■ SK-5 Grand Piano

Piano Variation	Descrizione
Classical	Un suono del pianoforte a coda ricco, nitido e definito.
Jazz Old School	Un suono del pianoforte a coda intenso e vintage.
Pop	Un suono del pianoforte a coda molto intenso adatto all'esecuzione di musica pop.

■ Upright Piano

Piano Variation	Descrizione
Classical	Un suono intenso e nostalgico del pianoforte verticale.
Boogie	Un suono del pianoforte verticale intenso e vintage.
Honky Tonk	Un suono del pianoforte verticale desintonizzato.

(2) Virtual Technician

Nell'area Virtual Technician (tecnico virtuale), toccare i pulsanti < > per modificare le impostazioni predefinite.



ATTENZIONE

Le impostazioni predefinite vengono visualizzate solo quando si seleziona la modulazione del suono "SK-EX Rendering".

Impostazioni predefinite Virtual Technician

Impostazione predefinita	Descrizione
Default	Suono predefinito del pianoforte senza ulteriori regolazioni.
Noiseless	Un pianoforte regolato per ridurre al minimo ulteriori le risonanze degli smorzatori e delle corde, nonché i rumori del meccanismo.
Deep Resonance	Un pianoforte regolato per enfatizzare le risonanze degli smorzatori e delle corde.
Ligth Resonance	Un pianoforte regolato per ridurre le risonanze degli smorzatori e delle corde.
Soft	Un pianoforte regolato attenuando i martelletti e incrementando la sensibilità di tocco della tastiera per produrre un tono più morbido, adatto per pezzi lenti e tranquilli.
Brilliant	Un pianoforte regolato indurendo i martelletti in modo da produrre un tono più vivace per pezzi moderni.
Clean	Un pianoforte regolato indurendo i martelletti e riducendo le risonanze degli smorzatori e delle corde.
Full	Un pianoforte regolato per enfatizzare le dinamiche con un tocco leggero della tastiera e potenti risonanze degli smorzatori e delle corde.
Dark	Un pianoforte regolato indurendo i martelletti e incrementando la sensibilità di tocco della tastiera per produrre un tono cupo.
Rich	Un pianoforte regolato riducendo la sensibilità di tocco della tastiera e incrementando le risonanze degli smorzatori e delle corde.
Historical	Un pianoforte regolato per musica classica romantica con un tono vivace e aperto.
User	Se si modifica un'impostazione predefinita usando la schermata di modifica Virtual Technician, viene selezionata automaticamente questa impostazione predefinita.

Toccare il pulsante [Edit] per visualizzare la schermata di modifica Virtual Technician, che permette di impostare i singoli parametri.

Rif. "Virtual Technician" P. 54



(3) Ambience

1. Nell'area Ambience, toccare i pulsanti [On/Off] per attivare o disattivare la simulazione dell'ambiente.

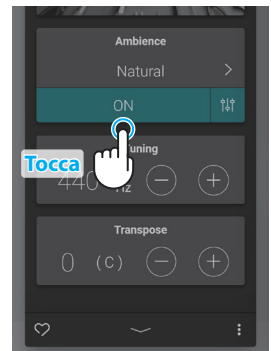

2. Nell'area Ambience, toccare i pulsanti < > per modificare il tipo di ambiente.

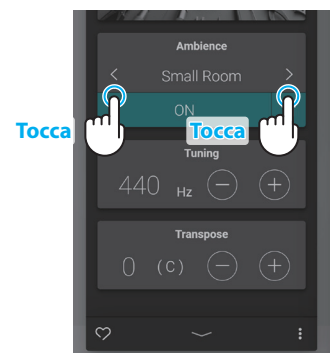

3. Nell'area Ambience, toccare il pulsante ↑↓ per visualizzare ulteriori opzioni di regolazione della profondità.

Spostare il cursore della profondità verso destra/sinistra per aumentare/ridurre la profondità di simulazione dell'ambiente.

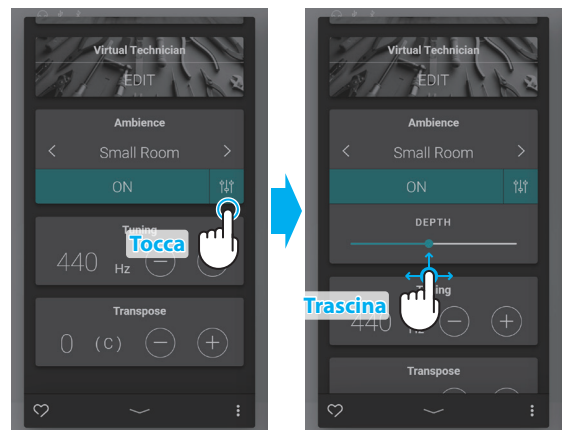

ATTENZIONE

L'impostazione Ambience viene visualizzata solo quando si seleziona la modulazione del suono "SK-EX Rendering".

Tipi di ambiente

Tipo	Descrizione
Natural	Simula l'ambiente naturale.
Small Room	Simula l'ambiente/il riverbero di una piccola stanza.
Medium Room	Simula l'ambiente/il riverbero di una stanza di medie dimensioni.
Large Room	Simula l'ambiente/il riverbero di una grande stanza.
Mellow Lounge	Simula l'ambiente/il riverbero di uno studio di registrazione.
Bright Lounge	Simula l'ambiente/il riverbero di uno studio di registrazione in legno.
Studio	Simula l'ambiente attenuato/il riverbero di una sala per pianoforte.
Wood Studio	Simula l'ambiente vivace /il riverbero di una sala per pianoforte.
Live Stage	Simula l'ambiente/il riverbero di un palcoscenico.
Echo	Simula l'ambiente/il riverbero di una stanza ricca di eco.

(4) Reverb

1. Nell'area Reverb, toccare i pulsanti [On/Off] per attivare o disattivare la simulazione del riverbero.

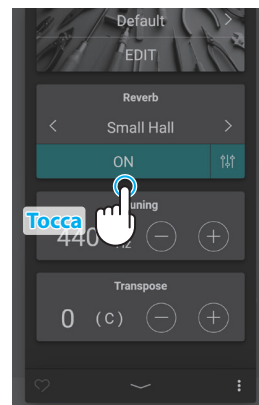

2. Nell'area Reverb, toccare i pulsanti < > per modificare il tipo di riverbero.

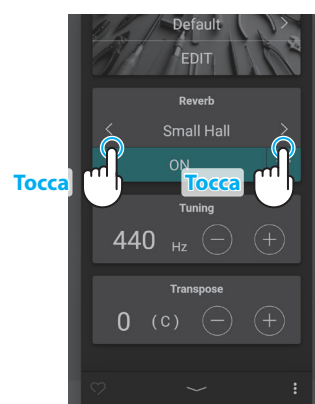

3. Nell'area Reverb, toccare il pulsante \updownarrow per visualizzare ulteriori opzioni di regolazione del tempo e della profondità.

Spostare il cursore del tempo verso destra/sinistra per aumentare/ridurre la lunghezza di ritardo della simulazione del riverbero.
Spostare il cursore della profondità verso destra/sinistra per aumentare/ridurre la profondità di simulazione del riverbero.

ATTENZIONE

L'impostazione Reverb non viene visualizzata quando si seleziona la modulazione del suono "SK-EX Rendering"

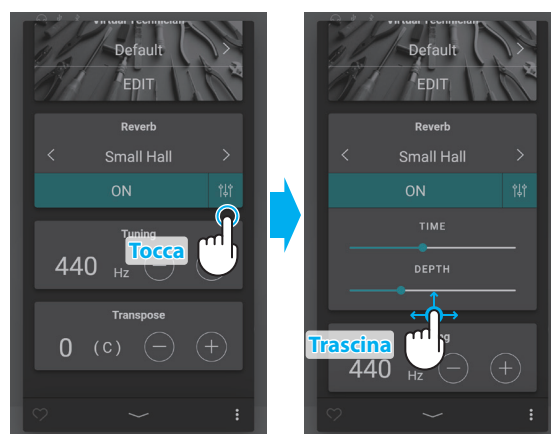

Tipi di riverbero

Tipo	Descrizione
Room	Simula l'ambiente di una piccola sala prove.
Lounge	Simula l'ambiente di una sala per pianoforte.
Small Hall	Simula l'ambiente di una piccola sala da concerto.
Concert Hall	Simula l'ambiente di una piccola sala da concerto o teatro.
Live Hall	Simula l'ambiente di una sala per concerti dal vivo o palcoscenico.
Cathedral	Simula l'ambiente di una grande cattedrale.

(5) Tuning

Nell'area Tuning, toccare i pulsanti [-] e [+] per modificare il valore di accordatura.

Il valore di accordatura può essere regolato in incrementi di 0,5 Hz in una gamma compresa tra 427,0~453,0 Hz.

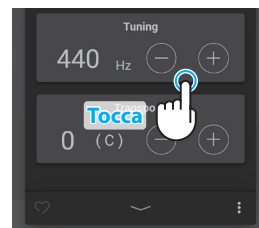

(6) Transpose

Nell'area Transpose, toccare i pulsanti [-] e [+] per modificare il valore di trasposizione.

Il valore di trasposizione può essere regolato in incrementi di semitoni in una gamma compresa tra -12 e 12.

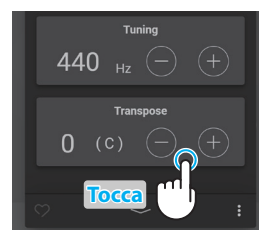

(7) Favorite

Toccare il pulsante  per aggiungere ai preferiti.

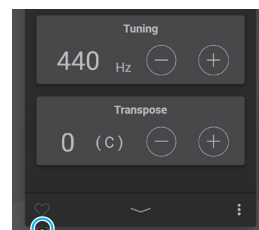

(8) Menu

Toccare il pulsante  per aprire il menu.

Vengono visualizzate le opzioni seguenti:

- **Save this sound**

Questa opzione salva l'impostazione attuale del suono come suono utente nella categoria "User" della scheda Sound.

Seguire le procedure della finestra che viene visualizzata nel display.

- **Open Recorder**

Questa opzione visualizza la schermata Recorder (registratore).

Usare questa opzione per visualizzare la schermata Recorder mentre il registratore non è in funzione.

 Rif. "Schermata Recorder" P. 47

- **Open Metronome**

Questa opzione visualizza la schermata Metronome (metronomo).

Usare questa opzione per visualizzare la schermata Metronome mentre il metronomo è fermo.

 Rif. "Usare del Metronomo" P. 44

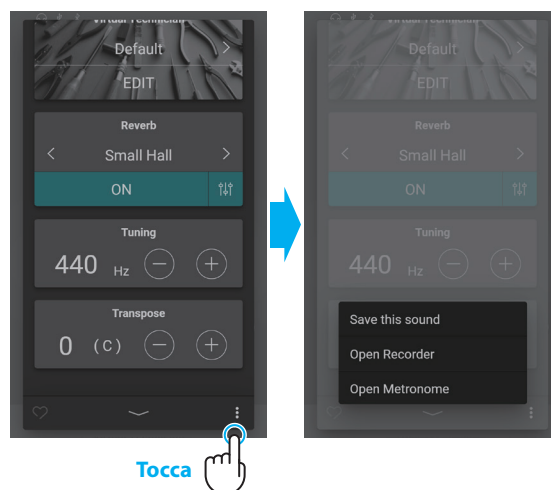

Toccare un'area all'esterno delle opzioni per chiudere il menu e tornare nella finestra Editor.

1. Panoramica della scheda iniziale Sound

Area di selezione Categoria

In quest'area vengono visualizzati il nome e l'immagine della categoria di suono attualmente selezionata. È possibile cambiare la categoria di suono scorrendo lateralmente.

Elenco categoria	Descrizione
All Sounds	Tutti i suoni disponibili, organizzati in base al tipo di strumento.
User	Suoni che sono stati regolati e memorizzati usando Piano Editor/Sound Editor.
Favorite	Suoni che sono stati aggiunti ai Preferiti usando Piano Editor/Sound Editor.
Recently Played	Suoni selezionati precedentemente.
Recommended	Suoni consigliati da Kawai.
Classic	Suoni adatti all'esecuzione di musica classica.
Jazz	Suoni adatti all'esecuzione di musica jazz.
Pop	Suoni adatti all'esecuzione di musica pop.

⚠ ATTENZIONE

- Le categorie "User" e "Favorite" vengono visualizzate solo se un suono utente (User sound) è stato salvato o aggiunto ai preferiti.
- La categoria "Recently Played" (suonati di recente) viene visualizzata solo dopo la selezione di un suono.

Barra di selezione

Quest'area mostra il nome del suono attualmente selezionato. Toccare questa barra per aprire la finestra Sound Editor, che consente di regolare le varie impostazioni del suono.

■ Sound Editor

La finestra Sound Editor consente di regolare le varie impostazioni del suono.

Funzione	Descrizione	Rif.
Main Sound	Modifica il tipo di strumento e il suono principale.	P. 28
Sub Sound	Modifica, lo stato e poi il tipo di strumento e il suono secondario. Split: Suddivide la tastiera in due sezioni e utilizza il suono secondario per la sezione sinistra. Dual: Combina il suono principale e quello secondario.	P. 29
Virtual Technician	Modifica la tonalità generale del suono del pianoforte attualmente selezionato, o regola singolarmente i vari parametri.	P. 31
Reverb	Regola il tipo e la quantità di riverbero applicato al suono attuale, per simulare diversi ambienti virtuali.	P. 31
Effect	Regola il tipo e la quantità di effetti applicati al suono attuale, per simulare diversi effetti analogici e digitali.	P. 32
Tuning	Regola la tonalità del suono attuale in incrementi di 0,5 Hz. Questa impostazione può risultare utile quando si suona con altri strumenti/sorgenti musicali.	P. 34
Transpose	Regola la tonalità generale del suono attuale in incrementi di semitoni. Questa impostazione può risultare utile quando si suona con altri strumenti accordati con chiavi diverse.	P. 34
Other sound settings	Regola altre impostazioni relative al suono attuale.	P. 34
Menu	Salva il suono attuale nella memoria o visualizza le funzioni di metronomo e registratore.	P. 35

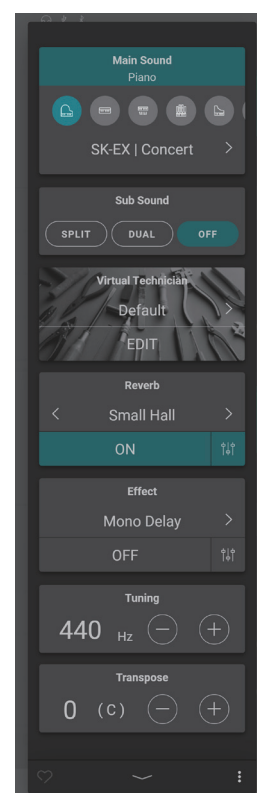

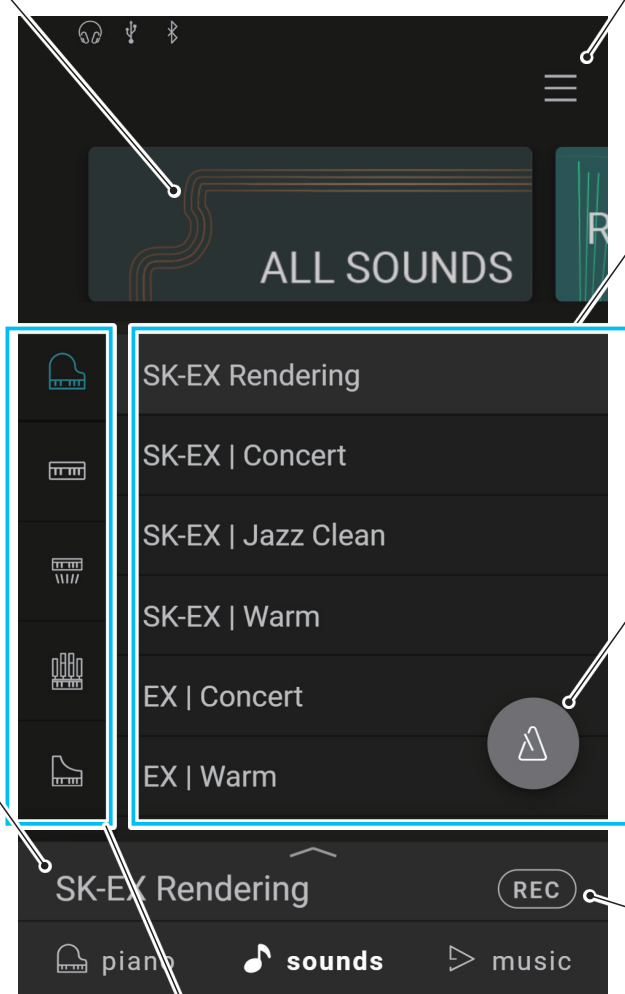

Pulsante Menu Rif. P. 65

Con questo pulsante è possibile visualizzare il menu per accedere alle diverse impostazioni per la regolazione del piano digitale.

Elenco Sound Rif. P. 79

In quest'area vengono elencati tutti i suoni disponibili in ciascuna categoria. Muoversi verso l'alto o il basso per scorrere l'elenco, quindi toccare il suono desiderato e selezionarlo.

Pulsante Metronomo Rif. P. 44

Con questo pulsante si avvia/arresta il metronomo e si apre la finestra delle impostazioni del metronomo.

 : Il metronomo è in funzione.

 : Il metronomo è fermo.

Pulsante Registratore Rif. P. 46

Con questo pulsante si modifica lo stato del registratore.

 (Non attivo): Il registratore non è in funzione.

 (Standby): Il registratore è in standby e si avvierà toccando di nuovo il pulsante o premendo un tasto della tastiera.

 (Registrazione): Il registratore sta registrando.

Tipo di strumento (solo categoria "All Sounds")

Quando si seleziona la categoria "All Sounds", in quest'area vengono elencati tutti i tipi di strumento disponibili (piano, organo, corde, ecc.).

Muoversi verso l'alto o il basso per scorrere l'elenco, quindi toccare il tipo di strumento desiderato e selezionarlo.

2. Sound Editor

In questa finestra è possibile regolare diversi aspetti del suono attuale.

Per aprire la finestra Sound Editor, toccare la barra di selezione nella scheda Sound.

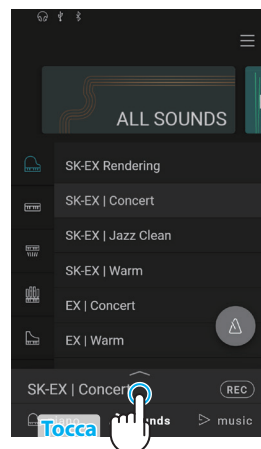

Per chiudere la finestra Sound Editor, toccare il pulsante  in fondo alla finestra.



(1) Main Sound

1. Nell'area Main Sound (suono principale), scorrere le icone verso destra/sinistra per vedere tutti i tipi di strumento disponibili, quindi toccare l'icona desiderata per selezionarli.



2. Toccare i pulsanti   per modificare il suono selezionato.

 Rif. "Elenco suoni" P. 79

ATTENZIONE

- Se nell'area del suono secondario si seleziona "Split", il suono principale viene utilizzato per la sezione destra della tastiera.
- La modalità Dual e la modalità Split non vengono visualizzate quando si seleziona la modulazione del suono del pianoforte "SK-EX Rendering".



(2) Sub Sound

Nell'area Sub Sound (suono secondario) è possibile attivare/disattivare le modalità "Split" e "Dual" e modificare il tipo di strumento e di suono secondario.

■ Modalità Dual

La modalità Dual permette di stratificare due suoni, creandone uno più complesso. Ad esempio, un suono stratificato con corde, o un organo da chiesa combinato con un coro, ecc.

1. Nell'area Sub Sound, toccare il pulsante [Dual] per attivare la modalità Dual.

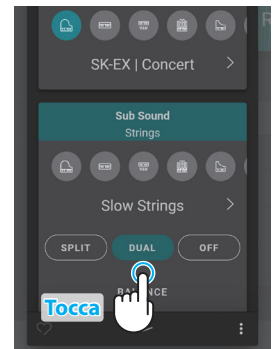

2. Nell'area Sub Sound, scorrere le icone verso destra/sinistra per vedere tutti i tipi di strumento disponibili, quindi toccare l'icona desiderata per selezionarla.



3. Toccare i pulsanti < > per modificare il suono selezionato.

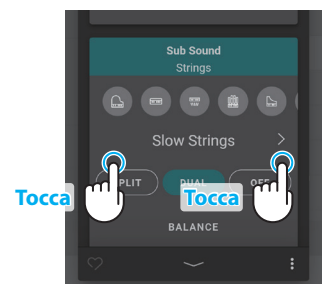

Se si seleziona la modalità Dual, vengono visualizzate le impostazioni seguenti.

• Balance

Questa impostazione permette di regolare il bilanciamento del volume tra suono principale e secondario.

Spostare il cursore della funzione Balance verso destra/sinistra per aumentare il volume del suono principale/secondario.

• Octave Shift

Questa impostazione permette di aumentare/diminuire il pitch del suono secondario in incrementi di ottave.

Toccare i pulsanti [-] e [+] per modificare il valore Octave Shift.

Il valore Octave Shift può essere regolato in una gamma compresa tra -2 e 2.

• Dynamics

Questa impostazione permette di regolare la sensibilità dinamica del suono secondario rispetto al suono principale.

Spostare il cursore della funzione Dynamics verso destra/sinistra per aumentare/ridurre la sensibilità dinamica del suono secondario.

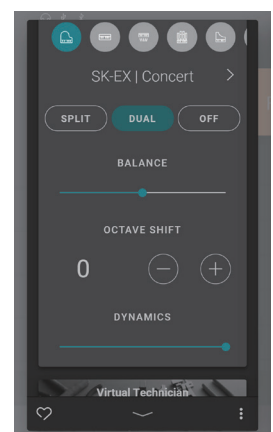

■ Modalità Split

La modalità Split divide la tastiera in due sezioni consentendo di suonare ogni sezione con un suono diverso. Ad esempio, i bassi nella sezione sinistra e un suono da pianoforte nella sezione destra.

1. Nell'area Sub Sound, toccare il pulsante [Split] per attivare la modalità Split.

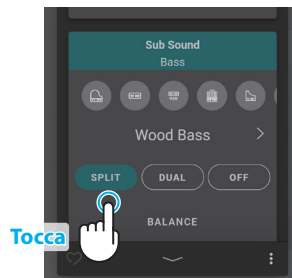

2. Nell'area Sub Sound, scorrere le icone verso destra/sinistra per vedere tutti i tipi di strumento disponibili, quindi toccare l'icona desiderata per selezionarla.



3. Toccare i pulsanti < > per modificare il suono selezionato.



Se si seleziona la modalità Split, vengono visualizzate le impostazioni seguenti.

• Balance

Questa impostazione permette di regolare il bilanciamento del volume tra suono principale (sezione destra) e secondario (sezione sinistra).

Spostare il cursore della funzione Balance verso destra/sinistra per aumentare il volume del suono principale/secondario.

• Split Point

Questa impostazione permette di regolare il punto di divisione della tastiera tra suono principale (sezione destra) e secondario (sezione sinistra).

Toccare i pulsanti [-] e [+] per modificare il punto Split Point.

• Octave Shift

Questa impostazione permette di aumentare/diminuire il pitch del suono secondario in incrementi di ottave.

Toccare i pulsanti [-] e [+] per modificare il valore Octave Shift.

Il valore Octave Shift può essere regolato in una gamma compresa tra 0 e 3.

• Lower Pedal

Questa impostazione permette di attivare/disattivare le funzioni del pedale relative al suono secondario (sezione sinistra).

Se disattiva, i pedali controllano solo il suono principale (sezione destra) e non quello secondario (sezione sinistra).

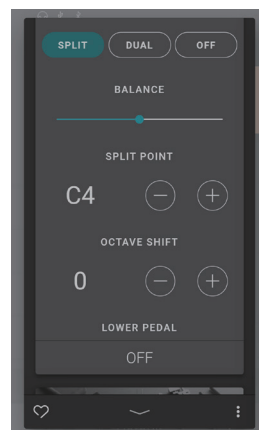

☑ ATTENZIONE

Le funzioni dei pedali sono sempre associate al suono principale (sezione destra).

(3) Virtual Technician (solo per suoni Piano)

Nell'area Virtual Technician (tecnico virtuale), toccare i pulsanti < > per modificare le impostazioni predefinite. Toccare il pulsante [Edit] per visualizzare la schermata di modifica Virtual Technician, che permette di impostare i singoli parametri.

Rif. "Virtual Technician" P. 54
 "Impostazioni predefinite Virtual Technician" P. 22

(4) Reverb

1. Nell'area Reverb, toccare i pulsanti [On/Off] per attivare o disattivare la simulazione del riverbero.

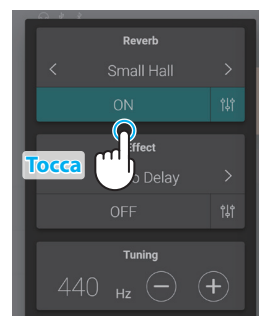

2. Nell'area Reverb, toccare i pulsanti < > per modificare il tipo di riverbero.



3. Nell'area Reverb, toccare il pulsante [Effect] per visualizzare ulteriori opzioni di regolazione del tempo e della profondità.

Spostare il cursore del tempo verso destra/sinistra per aumentare/ridurre la lunghezza di ritardo della simulazione del riverbero. Spostare il cursore della profondità verso destra/sinistra per aumentare/ridurre la profondità di simulazione del riverbero.



ATTENZIONE

L'impostazione Reverb non viene visualizzata quando si seleziona la modulazione del suono "SK-EX Rendering"

Tipi di riverbero

Tipo	Descrizione
Room	Simula l'ambiente di una piccola sala prove.
Lounge	Simula l'ambiente di una sala per pianoforte.
Small Hall	Simula l'ambiente di una piccola sala da concerto.
Concert Hall	Simula l'ambiente di una piccola sala da concerto o teatro.
Live Hall	Simula l'ambiente di una sala per concerti dal vivo o palcoscenico.
Cathedral	Simula l'ambiente di una grande cattedrale.

(5) Effect

1. Nell'area Effect, toccare i pulsanti [On/Off] per attivare o disattivare la simulazione dell'effetto.

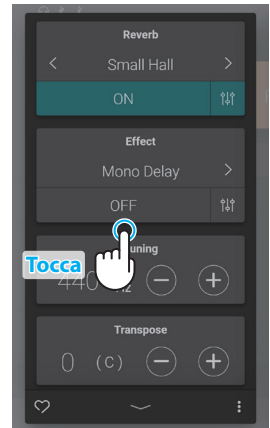

2. Nell'area Reverb, toccare i pulsanti < > per modificare il tipo di riverbero.

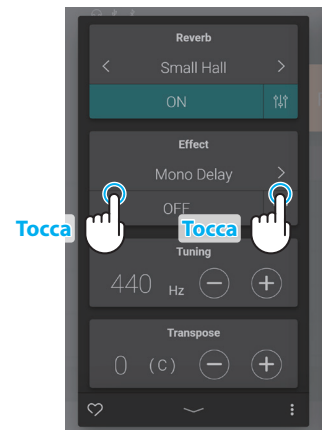

3. Nell'area Effect, toccare il pulsante \updownarrow per visualizzare ulteriori opzioni di regolazione dell'effetto selezionato.

Spostare i cursori verso destra/sinistra per aumentare/ridurre il valore dell'impostazione.

Rif. "Parametri di effetto" P. 33

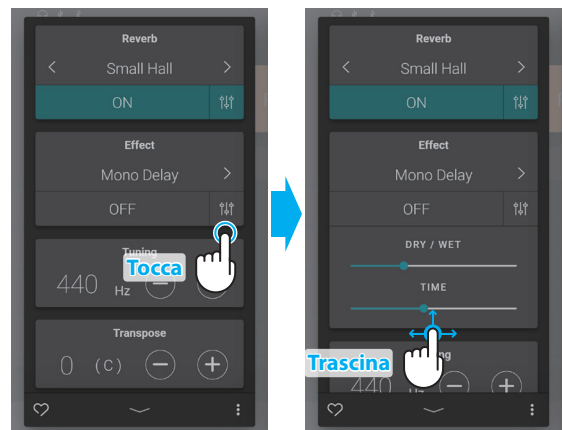

■ Tipi di effetto

Tipo di effetto	Descrizione
Mono Delay	Aggiunge un effetto eco al suono, attraverso entrambi gli altoparlanti.
PingPong Delay	Aggiunge un effetto eco a "ping pong" al suono, dando l'impressione che rimbalzi da sinistra a destra.
Triple Delay	Simile per principio a Ping Pong Delay, ma con un'ulteriore eco centrale.
Chorus	Sovrappone al suono originale, per arricchirlo, una versione leggermente discordante.
Classic Chorus	Simile per principio al Tremolo, ma destinato ai suoni di pianoforte elettrico d'epoca.
Ensemble	Aggiunge un chorus tre-fasi al suono, dandogli ulteriore ricchezza.
Tremolo	Varia continuamente il volume a una velocità costante, aggiungendo vibrato al suono.
Classic Tremolo	Simile per principio al Tremolo, ma destinato ai suoni di pianoforte elettrico d'epoca.
Vibrato Tremolo	Simile per principio al Tremolo ma con un ulteriore effetto Vibrato.
Auto Pan	Alterna l'uscita audio da sinistra a destra attraverso il campo stereo usando una sinusoide.
Classic Auto Pan	Simile per principio al Tremolo, ma destinato ai suoni di pianoforte elettrico d'epoca.
Phaser	Applica una variazione ciclica al suono, dando l'impressione che il suono si muova.
Classic Phaser	Simile per principio al Phaser, ma previsto per i suoni di pianoforte elettrico vintage.
Rotary (1~6)	<p>Simula il suono di un altoparlante rotary comunemente usato con gli organi elettronici d'epoca. Ci sono tre diversi livelli di overdrive, con e senza effetto Chorus.</p> <ul style="list-style-type: none"> • Il pedale del piano può essere usato per alternare la velocità della simulazione rotary tra "Lenta" e "Veloce".
Combinazioni di Effetti	<p>Differenti combinazioni dei suddetti effetti, applicati simultaneamente.</p> <ul style="list-style-type: none"> • Combinazione dei tipi di effetto: Phaser+Chorus, Phaser+AutoPan
Effetti amplificati	<p>Una selezione tra gli effetti sopra indicati con l'applicazione di un effetto di altoparlante di pianoforte elettrico d'epoca.</p> <ul style="list-style-type: none"> • Amplifica gli effetti : Tremolo+Amp, Auto Pan+Amp, Phaser+Amp

■ Parametri di effetto

Parametri degli effetti	Impostazione di effetto	Descrizione
Mono Delay / PingPong Delay / Triple Delay	Dry / Wet	Regola l'intensità del ritardo.
	Time	Regola l'intervallo di tempo tra ogni ritardo.
Chorus / Ensemble	Dry / Wet	Regola l'intensità del chorus.
	Speed	Regola la velocità del chorus.
Classic Chorus	Mono / Stereo	Alterna tra un effetto Mono o Stereo.
	Speed	Regola la velocità del chorus.
Tremolo / Classic Tremolo / Vibrato Tremolo	Dry / Wet	Regola l'intensità del tremolo.
	Speed	Regola la velocità del tremolo.
Auto Pan / Classic Auto Pan	Dry / Wet	Regola l'intensità del pan.
	Speed	Regola la velocità del pan.
Phaser / Classic Phaser	Dry / Wet	Regola l'intensità del phaser.
	Speed	Regola la velocità del phaser.
Rotary	Accel. Speed	Regola la velocità di accelerazione tra lento e veloce.
	Rotary Speed	Regola la velocità dell'altoparlante rotary.
Combinazioni di Effetti / Effetti amplificati	Dry / Wet	Regola l'intensità degli effetti.
	Speed	Regola la velocità degli effetti.

(6) Tuning

Nell'area Tuning, toccare i pulsanti [-] e [+] per modificare il valore di accordatura.

Il valore di accordatura può essere regolato in incrementi di 0,5 Hz in una gamma compresa tra 427,0~453,0 Hz.

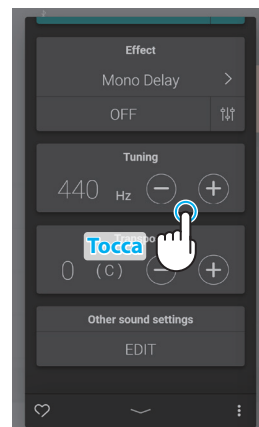

(7) Transpose

Nell'area Transpose, toccare i pulsanti [-] e [+] per modificare il valore di trasposizione.

Il valore di trasposizione può essere regolato in incrementi di semitoni in una gamma compresa tra -12 e 12.

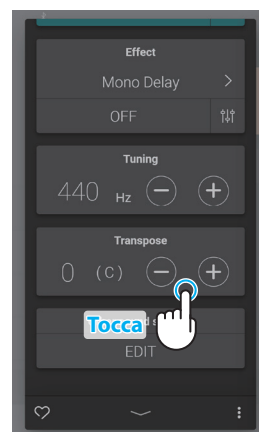

(8) Other sound settings

Se si seleziona un suono non-piano, l'area "Virtual Technician" viene sostituita da quella "Other sound settings" (altre impostazioni suono), che contiene impostazioni simili.

Il numero di elementi regolabili dipende al suono principale selezionato.

Rif. "Virtual Technician" P. 54

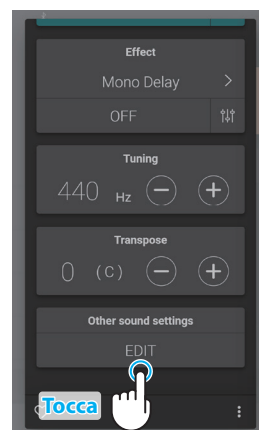

(9) Favorite

Toccare il pulsante  per aggiungere il suono attuale alla categoria dei preferiti della scheda Sound.

Toccare di nuovo il pulsante  per rimuovere il suono dalla categoria dei preferiti.

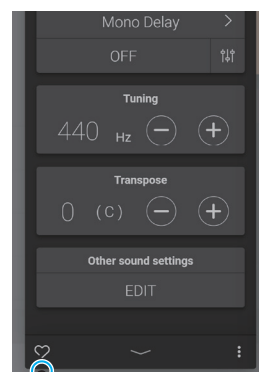

Tocca 

(10) Menu

Toccare il pulsante  per aprire il menu.

Vengono visualizzate le opzioni seguenti:

- **Save this sound**

Questa opzione salva l'impostazione attuale del suono come suono utente nella categoria "User" della scheda Sound. Seguire le procedure della finestra che viene visualizzata nel display.

- **Open Recorder**

Questa opzione visualizza la schermata Recorder (registratore). Usare questa opzione per visualizzare la schermata Recorder mentre il registratore non è in funzione.

 Rif. "Schermata Recorder" P. 47

- **Open Metronome**

Questa opzione visualizza la schermata Metronome (metronomo). Usare questa opzione per visualizzare la schermata Metronome mentre il metronomo è fermo.

 Rif. "Usare del Metronomo" P. 44

Toccare un'area all'esterno delle opzioni per chiudere il menu e tornare nella finestra Editor.

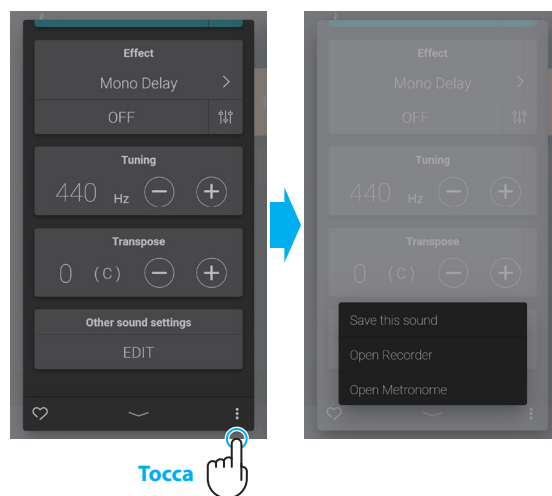

Tocca 

1. Panoramica della scheda iniziale Music

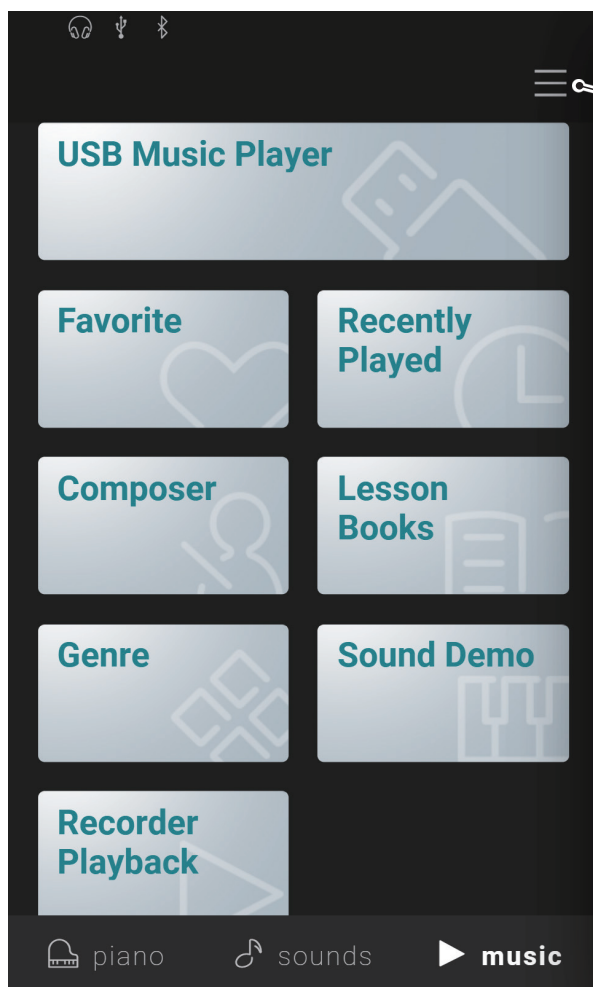

Pulsante Menu Rif. P. 65

Con questo pulsante è possibile visualizzare il menu per accedere alle diverse impostazioni per la regolazione del piano digitale.

Selezione della categoria

Categoria	Descrizione
USB Music Player	Riproduce i pezzi/brani e i file audio archiviati su un dispositivo di memoria USB.
Favorite	Pezzi/brani aggiunti come preferiti.
Recently Played	Pezzi/brani precedentemente suonati (fino a un massimo di 30).
Composer	Pezzi/brani ordinati per compositore.
Lesson Books	Pezzi/brani ordinati per libro di esercizi.
Genre	Pezzi/brani ordinati per genere musicale.
Sound Demo	Pezzi/brani per provare suoni di strumenti diversi.
Recorded songs	Pezzi/brani registrati nella memoria interna dello strumento, o salvati in un dispositivo di memoria USB.

ATTENZIONE

- Le categorie "Favorite" e "Recently Played" (suonati di recente) vengono visualizzate solo se il brano/pezzo è stato selezionato e/o aggiunto ai preferiti.
- La categoria "Recently Played" (suonati di recente) memorizza fino a 30 pezzi/brani. Superati i 30 elementi, l'ultimo brano/pezzo dell'elenco viene rimosso.
- La categoria "Recorder Playback" (Riproduzione del registratore) viene visualizzata solo se un brano/pezzo è stato registrato nella memoria interna dello strumento.

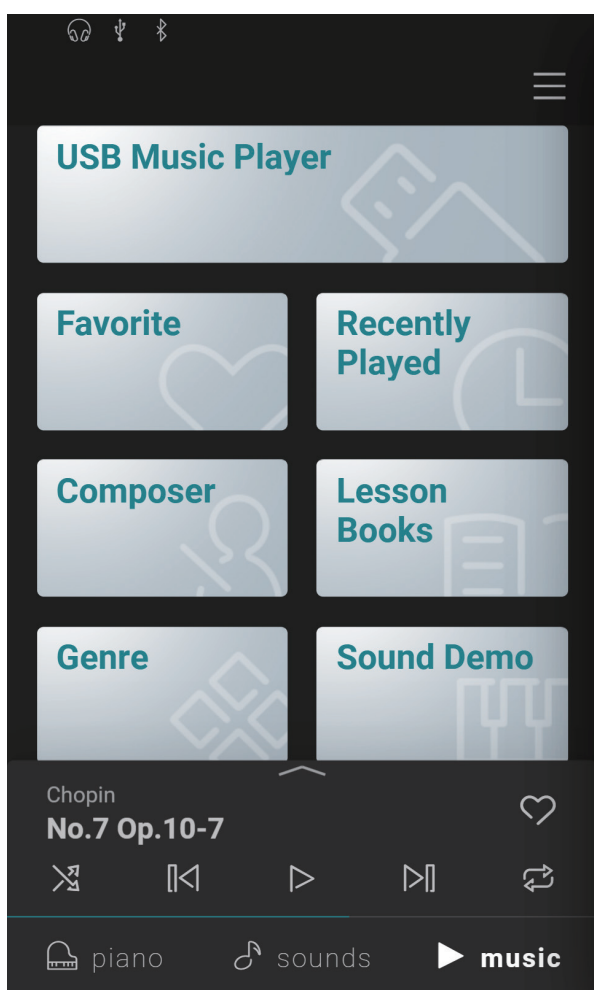

Mini player

Quest'area controlla la riproduzione di pezzi/brani integrati in questo strumento e di brani registrati nella memoria interna o USB.

2. Panoramica della schermata del lettore musicale

Player

Con questo pulsante si passa alla funzione lettore.

Concert Magic

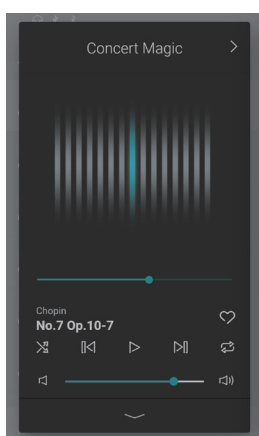

Con questo pulsante si passa alla funzione Concert Magic.

Concert Magic consente ai principianti assoluti di suonare il pianoforte selezionando semplicemente un pezzo/brano nella memoria interna e toccando la tastiera con ritmo e tempo regolari.

Informazioni brano/pezzo

Quest'area contiene il titolo e l'autore del brano/pezzo selezionato.

Menu del lettore

Icona	Nome	Descrizione
	Replay	Riproduce il brano/pezzo selezionato.
	Pause	Mette in pausa la riproduzione del brano/pezzo.
	Backward	Passa al brano/pezzo precedente.
	Forward	Passa al brano/pezzo successivo.
	Repeat Playlist	Ripete la playlist attuale in modalità continua.
	Shuffle	Seleziona e riproduce automaticamente in modo casuale brani/pezzi della playlist selezionata.

Espandi/Riduci lettore musicale

Questo pulsante permette di alternare la visualizzazione Player e Mini Player.

Toccare il pulsante per ridurre i comandi del lettore e passare alla visualizzazione Mini player.

Toccare il pulsante per espandere i comandi del lettore e passare alla visualizzazione standard del lettore musicale.

Mini player

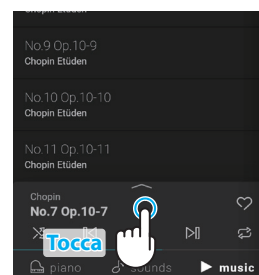

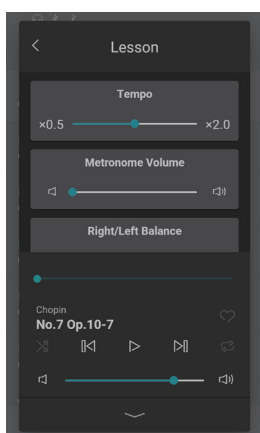

Lesson

Con questo pulsante si passa alla funzione Lesson (lezione).

La funzione Lesson permette di utilizzare i pezzi/brani integrati nella memoria interna come lezioni di pianoforte.

Funzione	Descrizione
Tempo	Regola il tempo di riproduzione del brano/pezzo selezionato.
Metronome Volume	Regola il volume del metronomo.
Left/Right Balance	Regola il bilanciamento del volume tra le parti da eseguire con la mano destra e sinistra del brano/pezzo selezionato. Questa impostazione permette di regolare il bilanciamento del volume tra suono principale (sezione destra) e secondario (sezione sinistra).
Transpose	Regola il pitch di riproduzione del brano/pezzo selezionato in semitoni.
AB Repeat	Ripete un passaggio del brano/pezzo in modalità continua.



Animación

Quest'area mostra un'animazione che segue il ritmo del brano/pezzo attuale.

Punto di riproduzione

Questo cursore indica il punto di riproduzione del brano/pezzo attuale.

Scorrere il cursore verso destra/sinistra per modificare il punto di riproduzione attuale.

Preferiti

Con questo pulsante si aggiunge un brano/pezzo ai Preferiti.

Toccare il pulsante  per aggiungere il brano/pezzo attuale alla categoria dei preferiti della scheda Music.

Toccare di nuovo il pulsante  per rimuovere il brano/pezzo dalla categoria dei preferiti.

Volume

Questo cursore indica il volume di riproduzione del brano/pezzo attuale.

Spostare il cursore verso destra/sinistra per aumentare/ridurre il volume di riproduzione.

3. Funzioni della schermata Player

Nella schermata Player si controlla la riproduzione dei brani/pezzi interni, ma si può anche interagire con la musica usando le funzioni Concert Magic e Lesson. La schermata Player viene utilizzata anche per riprodurre brani e file audio archiviati su un dispositivo di memoria USB.

(1) Player

Con la funzione Player si riproducono brani/pezzi musicali e file audio.

■ Supporti riproducibili

- Brani/pezzi interni
- Brani/pezzi registrati nella memoria interna dello strumento.
- File musicali SMF (formato 0, formato 1) salvati su un dispositivo di memoria USB.
- File audio MP3 (44.1 kHz / 16 bit) salvati su un dispositivo di memoria USB.
- File audio WAV (44.1 kHz / 16 bit) salvati su un dispositivo di memoria USB.

(2) Lesson

La funzione Lesson permette di esercitarsi suonando brani/pezzi della memoria interna.

1. Dalla scheda Music, selezionare un brano/pezzo da usare per esercitarsi, quindi toccare il pulsante  per passare alla visualizzazione estesa del lettore.

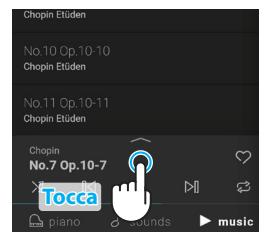

2. Toccare il pulsante  nell'angolo in alto a destra del lettore per passare alla funzione Lesson.

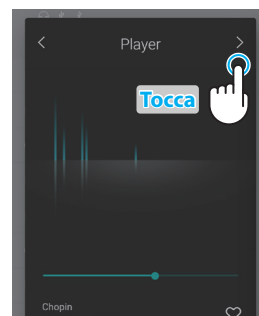

■ Caratteristiche della funzione Lesson

- Esercitazioni suonando le parti con la mano destra e quelle con la mano sinistra di un brano/pezzo separatamente.
- Regolazione del tempo di un brano/pezzo per imparare a eseguire passaggi difficili.
- Ripetizione di un passaggio del brano/pezzo in modalità continua.

☑ ATTENZIONE

- Il tempo di alcuni brani/pezzi viene automaticamente impostato su un valore più lento per semplificare l'esercizio.
- Durante la pratica di alcuni pezzi Burgmüller, la riduzione del tempo potrebbe lasciare invariata la lunghezza della fermata.
- In alcuni brani/pezzi, il volume dei tocchi dei fortissimo può essere ridotto per evitare un carico eccessivo sulle dita dei bambini durante gli esercizi.
- Le caratteristiche espressive quali le dinamiche usate nel libro di esercizi delle Invenzioni di Bach rispettano i valori di riferimento pubblicati da Kawai.
- I pezzi del libro di esercizi dei Valzer di Chopin sono volutamente suonati leggermente fuori tempo rispetto al battito del metronomo, per esprimere il ritmo del valzer e la cadenza di alcuni fraseggi. Mentre ci si esercita con questi pezzi usare il metronomo solo come riferimento.

■ Regolazione del bilanciamento del brano della lezione

È anche possibile regolare il bilanciamento del volume tra le parti destra e sinistra del brano/pezzo della lezione attuale, in modo da esercitare la singola mano separatamente.

Spostare il cursore verso destra/sinistra per aumentare il volume delle parti destra e sinistra del brano/pezzo, riducendo quello dell'altra parte.

Per esercitare la parte della mano destra ascoltando la parte della mano sinistra, trascinare il cursore Balance completamente a sinistra.

Per esercitare la parte della mano sinistra ascoltando la parte della mano destra, trascinare il cursore Balance completamente a destra.

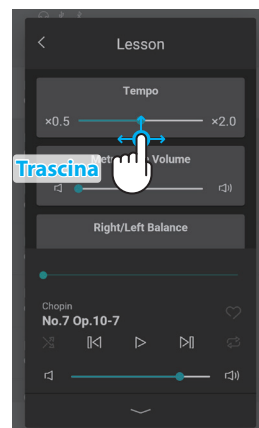

☑ ATTENZIONE

In alcune lezioni di Beyer, spostando il cursore Balance a sinistra si riduce il volume della parte dell'allievo, mentre spostando il cursore Balance a destra si riduce il volume della parte dell'insegnante.

■ Esercitarsi ripetutamente su un passaggio

La funzione Lesson permette di ripetere continuamente passaggi di un brano/pezzo, specificando i punti di inizio e fine.

1. Selezionare il brano/pezzo sul quale esercitarsi e avviare la riproduzione.
2. Toccare il pulsante [A] per specificare l'inizio del passaggio da ripetere.

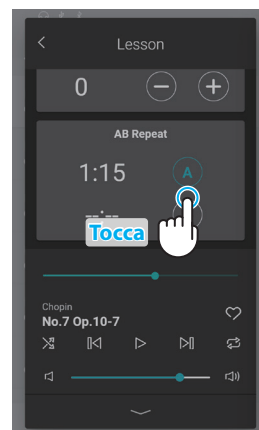

3. Toccare il pulsante [B] per specificare la fine del passaggio da ripetere.

Il passaggio dal punto A al punto B viene ripetuto in modo continuo.

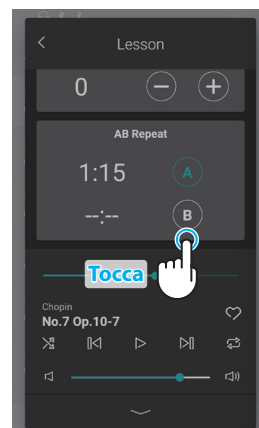

Per disattivare la funzione di ripetizione e ripristinare la riproduzione normale, toccare i pulsanti [A] e [B].

(3) Concert Magic

Concert Magic consente ai principianti assoluti di suonare il pianoforte selezionando semplicemente un pezzo/brano nella memoria interna e toccando la tastiera con ritmo e tempo regolari.

Il tempo e le dinamiche del brano/pezzo varieranno a seconda della velocità e pressione di battito sulla tastiera.

1. Dalla scheda Music, selezionare un brano/pezzo da usare per la funzione Concert Magic, quindi toccare il pulsante  per passare alla visualizzazione estesa del lettore.

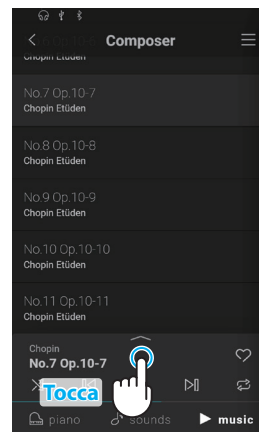

ATTENZIONE

Alcuni pezzi/brani integrati nella memoria interna non sono compatibili con la funzione Concert Magic. In tal caso, può essere utilizzata solo la funzione Player.

2. Toccare il pulsante  nell'angolo in alto a destra del lettore per passare alla funzione Lesson.

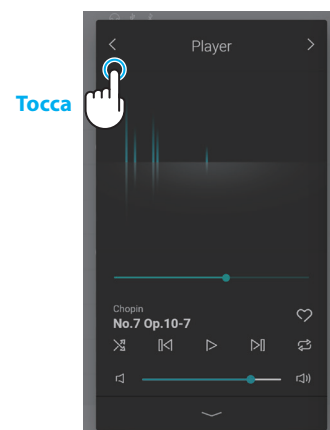

3. Premere un tasto sulla tastiera.

Il brano/pezzo selezionato viene riprodotto ogni volta che viene premuto un tasto. Premendo delicatamente i tasti viene prodotto un suono delicato, altrimenti un suono più deciso.

Premendo velocemente si aumenta il tempo, premendo lentamente si diminuisce il tempo.

Durante l'esecuzione del brano/pezzo viene visualizzata un'animazione.

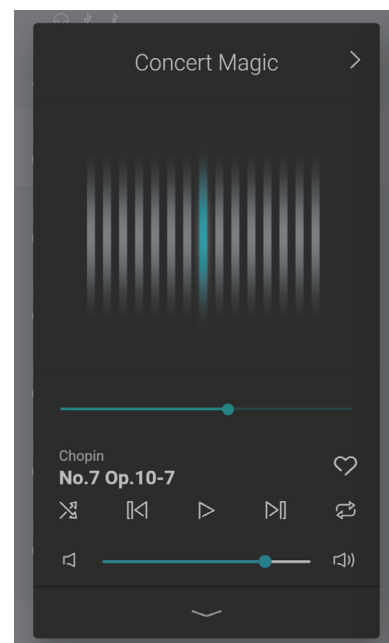

N O T A

Usare del Metronomo

La funzione Metronome mette a disposizione un ritmo costante per potersi esercitare con un tempo regolare. Oltre alle battute regolari, il piano digitale offre anche una grande varietà di ritmi di batteria per fare da accompagnamento nei vari stili e generi musicali. La funzione Metronome è disponibile sulle schermate delle modalità Piano e Sound.

Attivazione/disattivazione del metronomo

1. Toccare il pulsante .

Il pulsante cambia colore e il metronomo inizia il conteggio.

Viene visualizzata la schermata delle impostazioni Metronome con l'indicazione del tempo e della metrica attuali.



2. Toccare di nuovo il pulsante .

Il pulsante cambia colore e il metronomo arresta il conteggio.

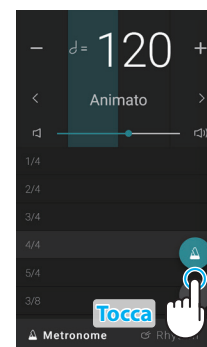

Schermata delle impostazioni della modalità Metronome

Indicatore battute

Quest'area indica la battuta attuale della barra facendo lampeggiare le sezioni della sequenza in background.

Nome del tempo

Quest'area indica il nome del tempo del metronomo. Toccare i pulsanti < > per cambiare il tempo preimpostato.

Tempo

Quest'area indica il tempo del metronomo in BPM.

Toccare i pulsanti [-] e [+] o scorrere verso destra/sinistra per impostare il tempo in intervalli di battute singole.

Scorrere in alto/basso per regolare in intervalli di 10 battute.

Il tempo del metronomo può essere regolato scegliendo un valore entro una gamma compresa tra 10 e 400 BPM.

Volume

Il cursore indica il volume del metronomo.

Spostare il cursore verso destra/sinistra per aumentare/ridurre il volume del metronomo.

Metrica

Quest'area indica la metrica del metronomo. Spostarsi verso l'alto o il basso per scorrere l'elenco, quindi toccare il tipo di metrica desiderata e selezionarla.

Pulsante Avvio/Arresto

Questo pulsante indica lo stato del metronomo. Toccare il pulsante per avviare/arrestare il conteggio del metronomo.

Pulsante per la selezione della modalità

Quest'area indica la modalità attuale del metronomo. Toccare per alternare tra modalità Metronome e Rhythm.

Pulsante Chiudi

Toccare questo pulsante per chiudere la schermata delle impostazioni del metronomo e tornare alla schermata iniziale Piano/Sound.

Il metronomo continua a contare ed è possibile modificare il suono o utilizzare il registratore, ecc.

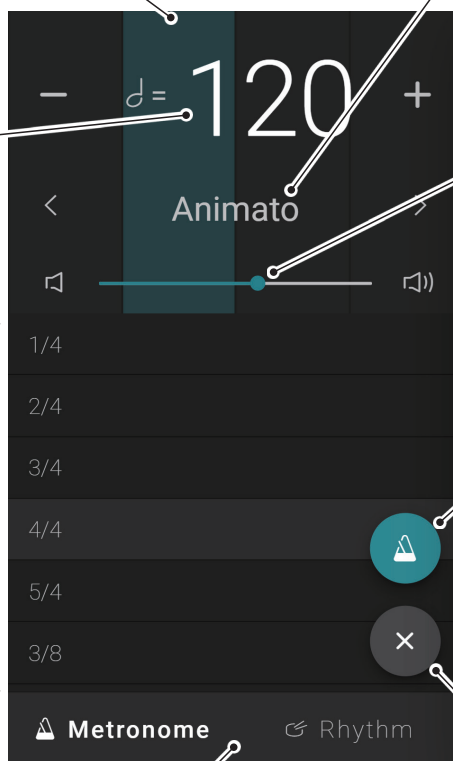

Schermata delle impostazioni della modalità Rhythm

Indicatore battute

Quest'area indica la battuta attuale della barra facendo lampeggiare le sezioni della sequenza in background.

Tempo

Quest'area indica il tempo del ritmo in BPM. Toccare i pulsanti [-] e [+] o scorrere verso destra/sinistra per impostare il tempo in intervalli di battute singole.

Scorrere in alto/basso per regolare in intervalli di 10 battute.

Il tempo del metronomo può essere regolato scegliendo un valore entro una gamma compresa tra 10 e 400 BPM.

Rhythm Rif. P. 80

Quest'area indica il ritmo attuale della batteria.

Spostarsi verso l'alto o il basso per scorrere l'elenco, quindi toccare il ritmo della batteria desiderato per selezionarlo.

Pulsante per la selezione della modalità

Quest'area indica la modalità attuale del metronomo. Toccare per alternare tra modalità Metronome e Rhythm.

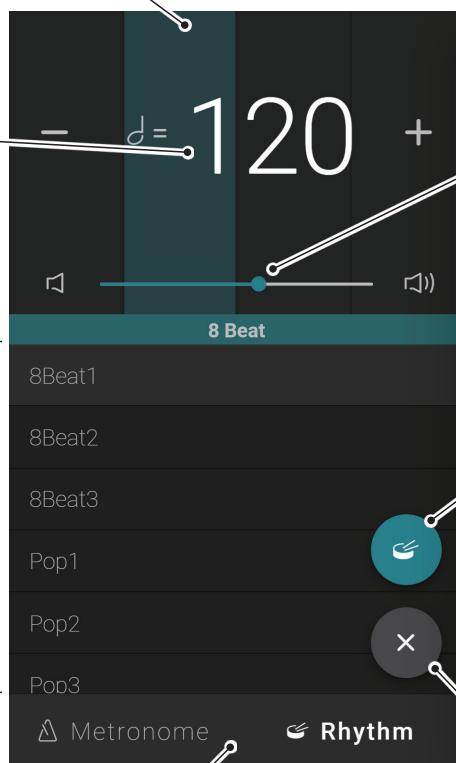

Volume

Il cursore indica il volume del metronomo. Spostare il cursore verso destra/sinistra per aumentare/ridurre il volume del metronomo.

Pulsante Avvio/Arresto

Questo pulsante indica lo stato della funzione Rhythm. Toccare il pulsante per avviare/arrestare il conteggio della funzione Rhythm.

Pulsante Chiudi

Toccare questo pulsante per chiudere la schermata delle impostazioni del metronomo e tornare alla schermata iniziale Piano/Sound.

Il metronomo continua a contare ed è possibile modificare il suono o utilizzare il registratore, ecc.

Recorder

La funzione Recorder consente la registrazione e l'archiviazione delle esecuzioni nella memoria interna del pianoforte digitale oppure il salvataggio su un dispositivo di memoria USB collegato.

Le performance si possono registrare usando la schermata Mini Recorder o la schermata principale Recorder.

Mini Recorder

Il Mini Recorder si apre con il pulsante **REC** a destra della barra di selezione, nelle schermate iniziali Piano/Sound.

Questo pulsante offre un modo rapido per avviare e arrestare la registrazione senza aprire la schermata principale Recorder. Questo metodo di registrazione consente anche di modificare il suono o di attivare il metronomo durante la registrazione.

Stato della registrazione

Quest'area indica lo stato del registratore (standby, registrazione...).

Quando il registratore è in funzione (standby, registrazione), toccare quest'area per aprire la schermata Recorder.

Quando il registratore non è in funzione, viene mostrato il nome del suono selezionato.



Pulsante Registratore Rif. P. 48

Con questo pulsante si modifica lo stato del registratore.

REC (Non attivo): Il registratore non è in funzione.

REC (Standby): Il registratore è in standby e si avvierà premendo di nuovo il tasto.

REC (Registrazione): Il registratore sta registrando.

Schermata Recorder

La schermata Recorder fornisce informazioni più dettagliate sul processo di registrazione e su ulteriori funzioni quali il formato di registrazione e di sovraincisione.

La schermata Recorder si può aprire toccando la barra di stato della registrazione quando il registratore è in standby o in funzione.



Stato della registrazione
Quest'area indica lo stato del registratore (standby, registrazione...).

Titolo del brano di overdubbing
Quest'area mostra il titolo del brano selezionato per la sovraincisione.

Chiusura registratore
Toccare quest'area per chiudere la schermata Recorder e tornare alla schermata iniziale Piano/Sound. Lo stato della registrazione continuerà a essere visualizzato nel Mini Recorder.

Durata della registrazione
Quest'area mostra la durata della registrazione.

Pulsante per la selezione del brano
Questo pulsante permette di visualizzare la schermata di selezione del brano per la sovraincisione. Durante la registrazione questo pulsante viene nascosto.

Pulsante Play
Con questo pulsante si riproduce il brano selezionato per la sovraincisione. Durante la registrazione questo pulsante viene nascosto.

Pulsante Registratore
Con questo pulsante si modifica lo stato del registratore.

- (Non attivo): Il registratore non è in funzione.
- (Standby): Il registratore è in standby e si avvierà premendo di nuovo il tasto.
- (Registrazione): Il registratore sta registrando.

Pulsante del menu Recorder
Con questo pulsante si visualizza il menu Recorder. Durante la registrazione questo pulsante viene nascosto.

ATTENZIONE

Questo pulsante viene visualizzato solo quando si collega un dispositivo di memoria USB.

(1) Registrazione

1. Toccare il pulsante **REC** nella schermata iniziale Piano/Sound.

Il pulsante diventa **REC** per indicare che il registratore è in standby.

Tenere premuto il pulsante **REC** per annullare il registratore mentre è in modalità standby.

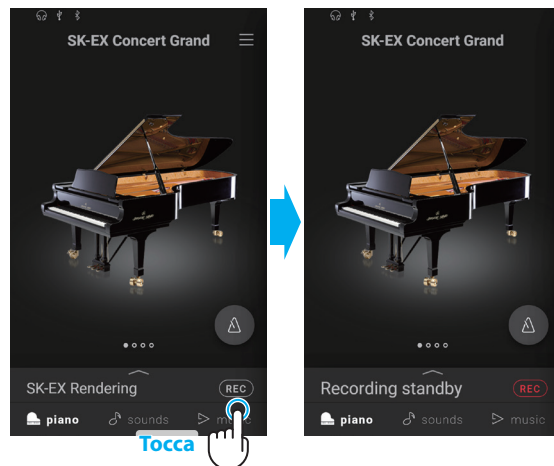

2. Premere un tasto della tastiera o toccare di nuovo il pulsante **REC** per avviare la registrazione.

La registrazione si può avviare anche toccando la barra di selezione per accedere alla schermata Recorder, e poi toccando il pulsante **REC**.

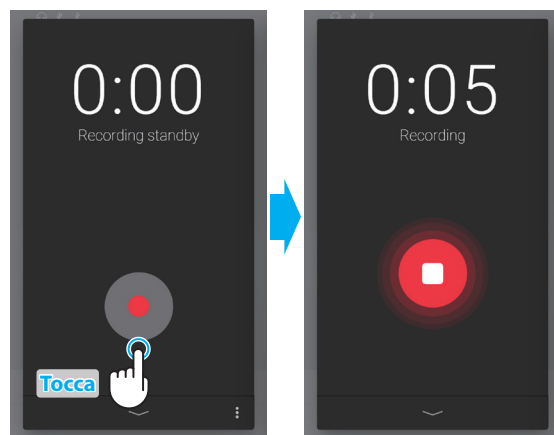

• La schermata Recorder passa dallo standby alla registrazione.

3. Toccare di nuovo i pulsanti **REC** o **■** per arrestare la registrazione.

Compare la schermata Recording completed (registrazione completata).

4. Toccare il pulsante [Playback] per riprodurre la performance registrata.

Toccare il pulsante [Save] per salvare la performance registrata o il pulsante [Delete] per eliminarla.

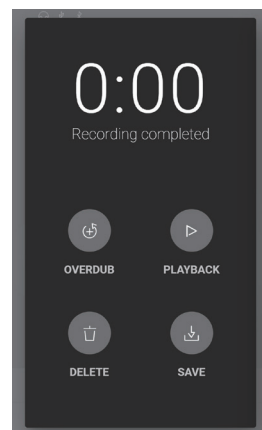

ATTENZIONE

In base al formato di registrazione selezionato, la performance registrata viene salvata nella memoria interna dello strumento o nel dispositivo di memoria USB.

Rif. "Formato di registrazione" P. 52

Overdubbing (sovraincisione di una performance durante l'ascolto di un brano)

■ Overdubbing di un brano registrato: Metodo 1

1. Registrare normalmente una performance, quindi toccare il pulsante [Overdub] sulla schermata Recording Completed.

Compare la schermata Recording start (registrazione iniziata).

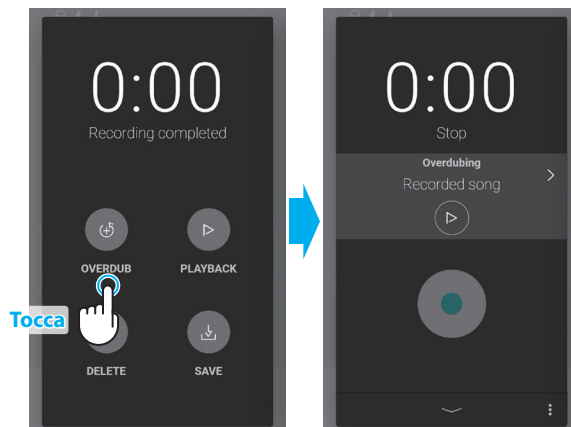

2. Toccare il pulsante  per entrare in modalità standby.

Tenere premuto il pulsante  per annullare il registratore mentre è in modalità standby.

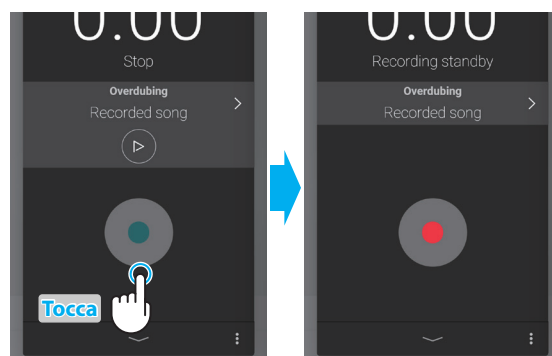

3. Premere un tasto della tastiera o toccare di nuovo il pulsante  per avviare la registrazione.

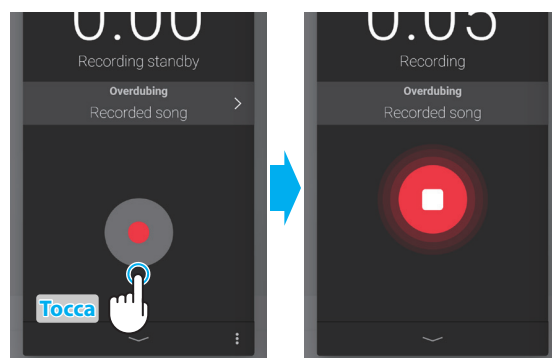

4. Toccare di nuovo i pulsanti  per arrestare la registrazione.

Compare la schermata Recording completed (registrazione completata).

5. Toccare il pulsante [Playback] per riprodurre la performance registrata.

Toccare il pulsante [Save] per salvare la performance registrata o il pulsante [Delete] per eliminarla.

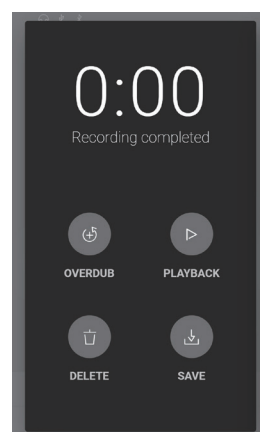

☑ ATTENZIONE

La sovraincisione di una performance registrata nella memoria interna dello strumento è eseguibile una sola volta.
Per effettuare più sovraincisioni, selezionare il formato del registratore audio WAV (o MP3) in modo da abilitare la registrazione nella memoria USB.

■ Sovraincisione di brani interni: Metodo 2

1. Dalla finestra Piano/Sound Editor, toccare il pulsante , quindi selezionare "Open Recorder" (apri registratore).

Compare la schermata Recording start (registrazione iniziata).

2. Toccare il pulsante .

Compare la schermata di selezione del brano interno.

3. Toccare il brano su cui eseguire la sovraincisione.

4. Toccare il pulsante  per entrare in modalità standby.

Tenere premuto il pulsante  per annullare il registratore mentre è in modalità standby.

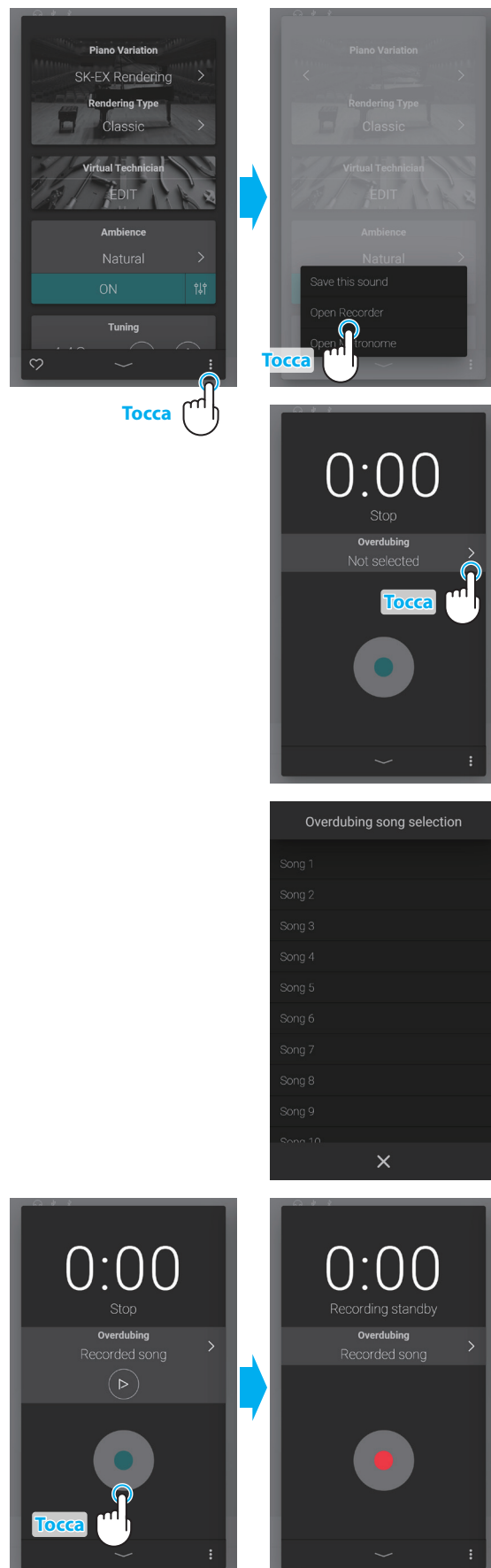

5. Premere un tasto della tastiera o toccare di nuovo il pulsante  per avviare la registrazione.

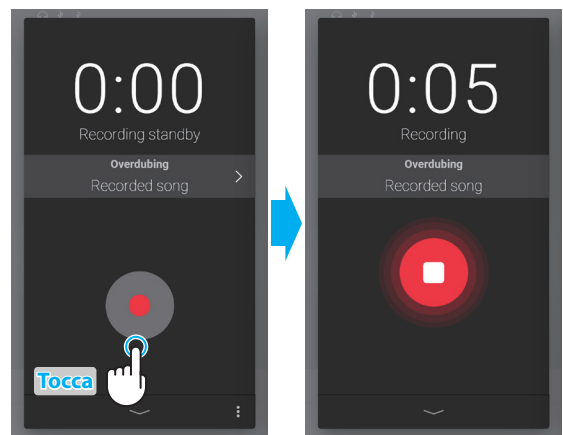

6. Toccare di nuovo il pulsante  per arrestare la registrazione.

Compare la schermata Recording completed (registrazione completata).

7. Toccare il pulsante [Playback] per riprodurre la performance registrata.

Toccare il pulsante [Save] per salvare la performance registrata o il pulsante [Delete] per eliminarla.

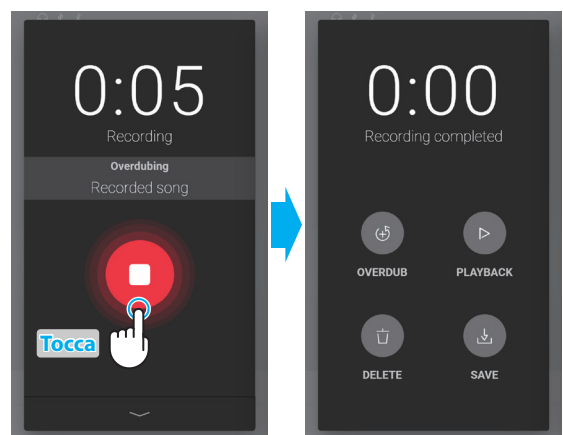

(2) Menu Recorder

Formato di registrazione

Le performance si possono registrare in tre formati: Memoria interna, WAV ed MP3.

Formato di registrazione	Destinazione di (salvataggio) registrazione	
Interno	Memoria interna	Max. 10 brani
MP3	Memoria USB	Bitrate: 256 kbps (CBR) Frequenza di campionamento: 44,1 kHz 16-bit, stereo
WAV		Bitrate: 1.411 kbit/s (uncompressed) Frequenza di campionamento: 44,1 kHz 16-bit, stereo



Livello di registrazione

Durante la registrazione di brani in formato audio WAV o MP3 su un dispositivo di memoria USB, l'impostazione Recording level consente di regolare il livello di registrazione (guadagno).

Spostare il cursore verso destra/sinistra per regolare il livello di registrazione.

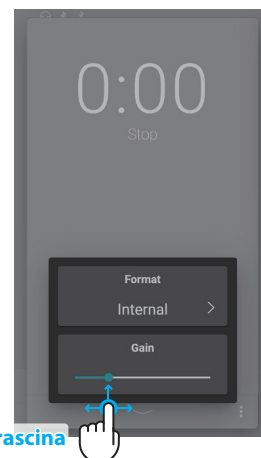

ATTENZIONE

- Se il formato di registrazione è impostato sulla memoria interna, l'impostazione del livello di registrazione non viene visualizzata.
- Se non viene collegato un dispositivo di memoria USB, il menu Recorder non viene visualizzato.

Registrazione nella memoria interna dello strumento

La capacità totale della memoria interna dello strumento è di circa 90.000 note.

- Una capacità di registrazione di 5000 note, ad esempio, sarebbe sufficiente per registrare "Für Elise" di Beethoven circa 3~4 volte, il che equivale a 10~15 minuti di registrazione.

Il tempo totale di registrazione dipende, tuttavia, dal numero di note eseguite e dal tempo del pezzo. Anche le pressioni del pedale influenzano la lunghezza di registrazione massima, con una pressione equivalente a una nota.

Se si raggiunge la capacità massima durante la registrazione, il registratore si arresta automaticamente. La performance viene registrata finché il registratore non si arresta.

Le performance registrate nella memoria interna dello strumento restano memorizzate anche dopo lo spegnimento dello strumento.

Durante la registrazione, il registratore cattura le variazioni sonore.

Il registratore rileva il passaggio alla modalità Dual o Split.

Il registratore non rileva le modifiche delle impostazioni del tempo del metronomo durante la registrazione. Le performance vengono registrate al tempo specificato subito prima della registrazione.

Registrazione su un dispositivo di memoria USB

Quando si registra un file audio WAV o MP3 su un dispositivo di memoria USB, il suono del metronomo o della batteria non viene registrato.

Virtual Technician

L'intervento di un tecnico è fondamentale in un pianoforte acustico. Il suo compito non è solo accordare lo strumento ma anche curarne la regolazione e l'intonazione affinché lo strumento suoni al meglio.

Le impostazioni di Virtual Technician del pianoforte digitale simulano in modo digitale questi interventi consentendo all'utilizzatore di adattare i diversi aspetti del carattere dello strumento al proprio stile.

⚠ ATTENZIONE

Se si seleziona un suono non-piano, l'area "Virtual Technician" viene sostituita da quella "Other sound settings" (altre impostazioni suono), che contiene impostazioni simili.

Entrare nella funzione Virtual Technician

Dalla finestra Piano, toccare la barra di selezione per aprire la finestra Piano Editor, quindi toccare il pulsante [EDIT] nell'area Virtual Technician.

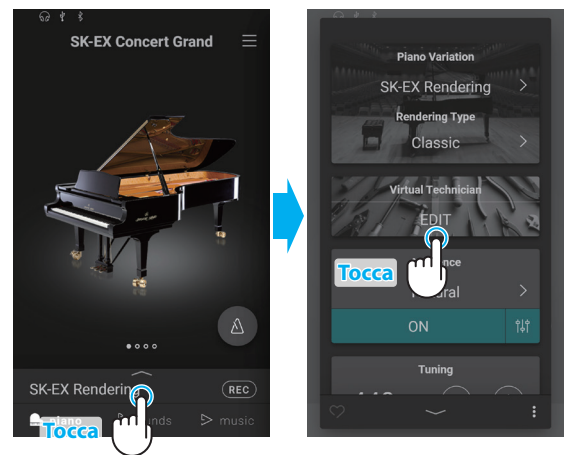

Schermata di modifica Virtual Technician

Nella schermata di modifica Virtual Technician, toccare il parametro da regolare, quindi modificarlo a piacere.

⚠ ATTENZIONE

Il numero di parametri regolabili in Virtual Technician dipende dal suono selezionato.

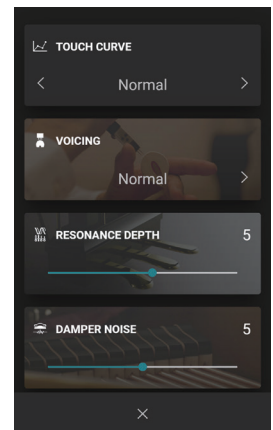

Le pagine seguenti illustrano lo scopo di ogni parametro, i valori impostabili e il metodo di regolazione:

Nome del parametro

Metodo di regolazione

Spiegazione del parametro

Valore regolabile

Risultato della regolazione

(14) Decay Time Trascina

In un pianoforte acustico, la lunghezza dello strumento influenza la velocità con cui le note trattenute decadono, in un pianoforte più lungo (corde più lunghe) il tempo di decadimento è superiore.

Il pianoforte digitale simula questa caratteristica, con l'impostazione Decay Time che consente di regolare la lunghezza di decadimento mentre si premono i tasti.

Valore	Descrizione
1	Le note mantenute decadono rapidamente.
...	...
10	Le note mantenute decadono lentamente.

Scorri di lato

Scorri su/giù

Trascina

Tocca

(1) Touch Curve

As Quando si premono con forza i tasti, il pianoforte digitale, proprio come un pianoforte acustico, produce un suono più potente, mentre è più attutito quando i tasti sono premuti con delicatezza. Il volume e il carattere timbrico variano in relazione alla forza e alla velocità con cui si suona – su un pianoforte digitale questo sistema è indicato come “sensibilità al tocco”.

L’impostazione curva di tocco permette di regolare questa sensibilità. Sono disponibili dieci curve di tocco predefinite.

L’impostazione di default “Normal” è progettata per ricreare con accuratezza il tocco di un pianoforte gran coda da concerto Kawai. Qualora si avesse la sensazione di una tastiera troppo leggera, o si raggiungesse il fortissimo troppo facilmente, si potrebbe avere bisogno di selezionare una curva di tocco più pesante. Al contrario, se la tastiera risultasse troppo pesante o i fortissimo fossero troppo difficili da raggiungere, si potrebbe avere bisogno di selezionare una curva di tocco più leggera.

Tipo	Descrizione
Light (4/3/2/1)	Le curve di tocco leggere richiedono meno forza per ottenere una nota forte e sono quindi particolarmente consigliate per pianisti con un tocco leggero. Il tocco del tasto diventerà progressivamente più leggero con l’aumentare del valore.
Normal	Riproduce la sensibilità di tocco standard di un pianoforte acustico.
Heavy (1/2/3/4)	Le curve di tocco pesanti richiedono più forza per ottenere una nota forte e sono quindi particolarmente consigliate per pianisti con dita più forti. Il tocco del tasto diventerà progressivamente più pesante con l’aumentare del valore.
Off (constant)	Viene prodotto un volume costante indipendentemente dalla forza con cui si premono i tasti. <ul style="list-style-type: none"> • Questa curva di tocco è indicata per suoni di strumenti con una gamma dinamica fissa (es, organo e clavicembalo).

N O T A



(2) Voicing

In un pianoforte acustico, la forma, la densità e la texture dei martelli influiscono sulla tonalità del suono dello strumento. I tecnici utilizzano diverse varietà di strumenti quali aghi e spazzole per manipolare questi martelli al fine di ottenere una tonalità bilanciata nella tastiera.

L'impostazione di intonazione ricrea diverse proprietà dei martelli, permettendo di regolare la tonalità complessiva del pianoforte digitale. Sono disponibili sei diverse impostazioni predefinite di intonazione (applicate uniformemente a tutti i tasti).

Mentre l'impostazione di intonazione "Normal" è adeguata per un'ampia gamma di generi musicali, è possibile selezionare una tonalità più morbida e vellutata per pezzi romantici, o un tono più acceso e aggressivo per gli stili moderni.

Tipo	Descrizione
Normal	Riproduce la normale tonalità di un pianoforte acustico attraverso l'intera gamma dinamica.
Mellow 1	Riproduce una tonalità più morbida attraverso l'intera gamma dinamica.
Mellow 2	Riproduce una tonalità ancora più morbida di Mellow 1.
Dynamic	Questa impostazione produce un drastico cambiamento da morbido a brillante a seconda della forza di pressione dei tasti.
Bright 1	Riproduce una tonalità brillante attraverso l'intera gamma dinamica.
Bright 2	Riproduce una tonalità ancora più brillante di Bright 1.



(3) Resonance Depth

L'impostazione Resonance Depth permette di regolare la profondità di risonanza generale del motore del suono SK-EX Rendering.

Valore	Descrizione
1	Al tipo di suono SK-EX Rendering selezionato viene applicata una piccola quantità di risonanza.
⋮	⋮
10	Al tipo di suono SK-EX Rendering selezionato viene applicata una grande quantità di risonanza.

ATTENZIONE

Questa impostazione viene visualizzata solo quando si seleziona la modulazione del suono "SK-EX Rendering".

(4) Damper Resonance

Quando in un pianoforte acustico viene premuto il pedale del forte, tutti gli smorzatori si alzano consentendo alle corde di vibrare liberamente. Quando premendo il pedale tonale si suona una nota o un accordo, oltre alle corde delle note suonate, vibreranno anche le corde delle altre note in risonanza simpatica.

L'impostazione risonanza degli smorzatori del pianoforte digitale ricrea questo fenomeno e consente di regolarne il volume.

Valore	Descrizione
Off	Damper Resonance (risonanza degli smorzatori) non viene applicata al suono selezionato.
1	Al suono selezionato viene applicata una piccola quantità di Damper Resonance.
⋮	⋮
10	Al suono selezionato viene applicata una grande quantità di Damper Resonance.

ATTENZIONE

Questa impostazione non viene visualizzata quando si seleziona la modulazione del suono "SK-EX Rendering".

(5) Damper Noise

Quando, in un pianoforte acustico, viene pigiato e rilasciato il pedale del forte, è spesso possibile sentire il suono dello smorzatore che tocca e rilascia le corde.

Il pianoforte digitale riproduce questo suono e l'impostazione Damper Noise permette di regolarne il volume. Anche la velocità di pressione e rilascio del pedale del forte influenza l'importanza del rumore degli smorzatori, a una velocità maggiore corrisponde un suono più pronunciato.

Valore	Descrizione
Off	Damper Noise (rumore degli smorzatori) non viene applicata al suono selezionato.
1	Al suono selezionato viene applicata una piccola quantità di Damper Noise.
⋮	⋮
10	Al suono selezionato viene applicata una grande quantità di Damper Noise.

(6) String Resonance

La risonanza delle corde fa riferimento ad un fenomeno che esiste nei pianoforti acustici dove le corde delle note trattenute risuonano "per simpatia" con le altre note della stessa serie armonica.

L'impostazione risonanza delle corde del pianoforte digitale ricrea questo fenomeno e permette di regolarne il volume.

Valore	Descrizione
Off	String Resonance (risonanza delle corde) non viene applicata al suono selezionato.
1	Al suono selezionato viene applicata una piccola quantità di String Resonance.
⋮	⋮
10	Al suono selezionato viene applicata una grande quantità di String Resonance.

ATTENZIONE

Questa impostazione non viene visualizzata quando si seleziona la modulazione del suono "SK-EX Rendering".

■ Dimostrazione di risonanza delle corde

Per provare il fenomeno della risonanza delle corde, tenere premuto con delicatezza il tasto "C" come illustrato di seguito, quindi suonare (battere e rilasciare velocemente) qualsiasi tasto indicato con un simbolo ●. Oltre al suono di ogni nota suonata, sarà possibile sentire le corde del primo tasto "DO" risuonare in simpatia, dimostrando così la risonanza delle corde.

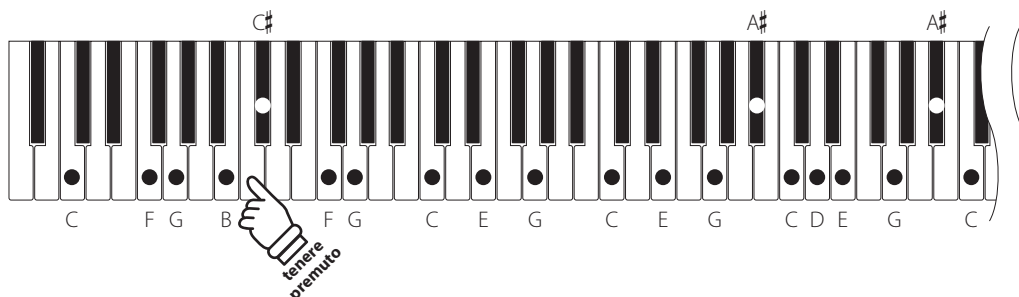

☑ ATTENZIONE

Il punto e il volume di risonanza possono variare in base al suono e alle impostazioni del pianoforte utilizzate.

(7) Undamped String Resonance



Gli smorzatori di un pianoforte acustico si estendono per quasi tutta la larghezza della tastiera. Tuttavia i 18 tasti più alti (circa 1,5 ottava) non incorporano smorzatori, in quanto le corde più corte di queste note acute decadono velocemente e non hanno quindi bisogno di essere smorzate.

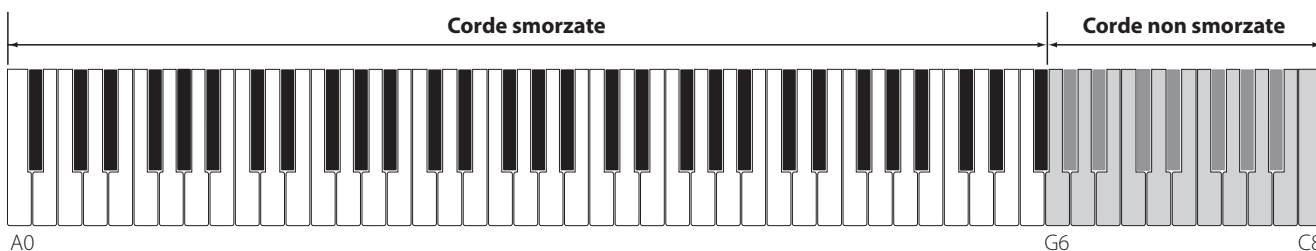

Di conseguenza, le corde di queste note non smorzate sono libere di vibrare in risonanza simpatia con quelle dei tasti più bassi – indipendentemente dalla posizione del pedale del forte – e aiutano ad arricchire il suono con più colore tonale e timbrico.

Il pianoforte digitale ricrea questo fenomeno con l'impostazione Undamped String Resonance che consente di regolare il volume di questa risonanza.

Valore	Descrizione
Off	Undamped String Resonance (risonanza corde non smorzate) non viene applicata al suono selezionato.
1	Al suono selezionato viene applicata una piccola quantità di Undamped String Resonance.
⋮	⋮
10	Al suono selezionato viene applicata una grande quantità di Undamped String Resonance.

☑ ATTENZIONE

Questa impostazione non viene visualizzata quando si seleziona la modulazione del suono "SK-EX Rendering".

(8) Cabinet Resonance

Mentre il suono fondamentale di un pianoforte acustico è prodotto dalla vibrazione delle corde, trasmettendo energia attraverso la tavola armonica in abete, il mobile dello strumento contribuisce da dare una varietà di sottili caratteristiche tonali che arricchiscono l'esperienza pianistica. Il letto della tastiera, il fascione interno ed esterno, il telaio in acciaio, e i piantoni rivestono tutti un ruolo nella diffusione dell'energia del suono, aumentando la qualità del pianoforte.

Il pianoforte digitale ricrea queste caratteristiche acustiche naturali, con l'impostazione Cabinet Resonance che consente di regolare il volume di questa risonanza.

Valore	Descrizione
Off	Cabinet Resonance (risonanza del mobile) non viene applicata al suono selezionato.
1	Al suono selezionato viene applicata una piccola quantità di Cabinet Resonance.
⋮	⋮
10	Al suono selezionato viene applicata una grande quantità di Cabinet Resonance.

ATTENZIONE

Questa impostazione non viene visualizzata quando si seleziona la modulazione del suono "SK-EX Rendering".

(9) Key-off Effect

Quando si suona un pianoforte acustico – in particolar modo nella sezione dei bassi – se un tasto viene pigiato con forza e rilasciato velocemente, è spesso possibile sentire il suono degli smorzatori che toccano le corde subito prima che la vibrazione si fermi.

La funzione Key-off simula questo fenomeno e potete regolarne il volume secondo il vostro gusto.

Valore	Descrizione
Off	Key-off Effect (effetto rilascio tasto) non viene applicata al suono selezionato.
1	Al suono selezionato viene applicata una piccola quantità di Key-off Effect.
⋮	⋮
10	Al suono selezionato viene applicata una grande quantità di Key-off Effect.

(10) Fall-back Noise

Mentre si suona un pianoforte acustico è spesso possibile sentire il tipico suono di ritorno della meccanica ("falling back") in posizione neutrale dopo che si è rilasciato un tasto.

Con questa impostazione il pianoforte digitale riproduce questo suono ed è possibile regolarne il volume.

Mentre il valore di fabbrica è previsto per simulare il livello di volume naturale del rumore dei tasti quando tornano nella loro posizione naturale, si potrebbe desiderare di regolarne il volume. Per esempio, riducendo il volume durante l'esecuzione di pezzi molto delicati, dove il rumore di ritorno tasto potrebbe diventare troppo evidente.

Valore	Descrizione
Off	Fall-back Noise (rumore fall-back) non viene applicata al suono selezionato.
1	Al suono selezionato viene applicata una piccola quantità di Fall-back Noise.
⋮	⋮
10	Al suono selezionato viene applicata una grande quantità di Fall-back Noise.



(11) Hammer Noise

Quando si suona un piano acustico, è possibile sentire anche il suono fisico dei martelli che colpiscono le corde, assieme al suono dei tasti.

Il pianoforte digitale riproduce questo suono, con l'impostazione Hammer Noise che consente di modificare il volume di questo suono.

Il valore preimpostato intende simulare il livello di volume naturale di un piano acustico, ma potrebbe essere richiesto un volume maggiore o minore per produrre un attacco più o meno incisivo.

Valore	Descrizione
Off	Hammer Noise (rumore dei martelli) non viene applicata al suono selezionato.
1	Al suono selezionato viene applicata una piccola quantità di Hammer Noise.
⋮	⋮
10	Al suono selezionato viene applicata una grande quantità di Hammer Noise.

(12) Hammer Delay



Quando con un pianoforte acustico si suonano dei passaggi pianissimo è possibile percepire un ritardo tra la pressione di un tasto e la percussione del martello sulle corde.

Se lo si desidera, il pianoforte digitale può ricreare questo ritardo consentendo anche di regolarne la lunghezza.

Mentre il valore di default "Off" è previsto per replicare un gran coda ben regolato, con un'immediata connessione tra tastiera e martelli, alcuni pianisti potrebbero desiderare di introdurre un ritardo minore per simulare diversi tipi di pianoforte o strumenti con una meccanica leggermente usurata.

Valore	Descrizione
Off	Hammer Delay (ritardo dei martelli) non viene applicata al suono selezionato.
1	Al suono selezionato viene applicata una piccola quantità di Hammer Delay.
⋮	⋮
10	Al suono selezionato viene applicata una grande quantità di Hammer Delay.

(13) Topboard



Quando si suona un pianoforte acustico, la posizione del coperchio superiore dello strumento (asta) influisce sia sul volume che sulla "apertura" del suono prodotto. Con il coperchio completamente aperto le onde sonore vengono riflesse dalla superficie lucida del coperchio e proiettate nell'ambiente, mentre con il coperchio chiuso si ottiene l'effetto opposto di un suono più scuro e ovattato.

Il pianoforte digitale simula queste caratteristiche, con cinque diverse posizioni del coperchio superiore.

Tipo	Descrizione
Open3	Simula il carattere di un coperchio completamente aperto, con la massima proiezione di suono.
Open2	Simula il carattere di un coperchio aperto a metà, con una proiezione di suono ridotta.
Open1	Simula il carattere di un coperchio parzialmente aperto, con una proiezione di suono limitata.
Closed2	Simula il carattere di un coperchio superiore chiuso posteriormente ma aperto anteriormente, con proiezione del suono limitata.
Closed1	Simula il carattere di un coperchio superiore chiuso posteriormente e anteriormente, con proiezione del suono minima.

(14) Decay Time

In un pianoforte acustico, la lunghezza dello strumento influenza la velocità con cui le note trattenute decadono, in un pianoforte più lungo (corde più lunghe) il tempo di decadimento è superiore.

Il pianoforte digitale simula questa caratteristica, con l'impostazione DecayTime che consente di regolare la lunghezza di decadimento mentre si premono i tasti.

Valore	Descrizione
1	Le note mantenute decadono rapidamente.
⋮	⋮
10	Le note mantenute decadono lentamente.

(15) Release Time

Quando si suona un pianoforte acustico a coda, la lunghezza dello strumento influenza anche la velocità alla quale le note suonate (e rilasciate) decadono, pianoforti a coda più lunghi (corde più lunghe) sono caratterizzati da tempi di rilascio maggiori.

Il pianoforte digitale simula questa caratteristica con l'impostazione ReleaseTime che consente di regolare la lunghezza di decadimento dopo il rilascio dei tasti.

Valore	Descrizione
1	Le note rilasciate decadono rapidamente.
⋮	⋮
10	Le note rilasciate decadono lentamente.

(16) Minimum Touch

Questa impostazione consente di regolare la velocità minima del tasto necessaria per produrre un suono. Di impostazione predefinita, questa funzione ricrea la sensibilità al tocco estremamente fine di un pianoforte gran coda da concerto, consente di produrre un suono molto delicato con un tocco minimo dei tasti. Se si desidera ricreare la sensibilità al tocco di un piccolo pianoforte a coda o di un pianoforte verticale è consigliabile ridurre questa sensibilità.

Valore	Descrizione
1	Una pressione molto leggera del tasto produce un suono molto delicato.
⋮	⋮
20	Per produrre un suono occorre una pressione più forte.

(17) Stretch Tuning

L'estensione di accordatura è un metodo specifico utilizzato dai tecnici di pianoforti acustici nella quale le ottave inferiori sono accordate in maniera leggermente più piatta e quelle superiori in maniera leggermente più nitida per uguagliare le armoniche naturali di un pianoforte acustico.

L'impostazione Stretch Tuning permette di regolare il grado di estensione quando viene selezionato "Normal", o di disattivare completamente questa impostazione.

Tipo	Descrizione
Off	L'estensione di accordatura è disattivata.
Normal	La normale estensione di accordatura è applicata.
Wide	Un'ampia estensione di accordatura è applicata.

(18) Temperament

L'impostazione dei temperamenti permette di variare il sistema di accordatura utilizzato dal pianoforte digitale dal moderno Temperament' standard ad uno qualsiasi dei vari temperamenti popolari durante i periodi rinascimentale e barocco.

Tipi di temperamento	Descrizione
Equal Temperament (Equal)	Questo temperamento è il più popolare metodo di accordatura e divide la scala in dodici semitoni uguali. Ciò produce lo stesso intervallo di accordo in tutti i dodici semitoni e ha il vantaggio di una modulazione senza limiti delle note. Comunque la tonalità di ogni chiave diventa meno caratteristica e nessun accordo è in pura consonanza.
Temperamento puro (Pure Major/Pure minor)	Questo temperamento che elimina la dissonanza delle terze e quinte, è ancora popolare per la musica corale grazie alla sua perfetta armonia. Qualsiasi modulazione della chiave risulterà in dissonanza.
Temperamento Pitagorico (Pythagorean)	Questo temperamento, che impiega rapporti matematici per eliminare la dissonanza delle quinte, ha un uso molto limitato con gli accordi, ma produce linee melodiche molto caratteristiche.
Temperamento Medio (Meantone)	Con questo temperamento si elimina la dissonanza delle terze e la mancanza delle consonanze provate con certe quinte per il temperamento puro. Esso produce accordi più belli di quelli con il temperamento puro.
Temperamento Werckmeister (Werckmeister)	Questi due temperamenti sono posizionati tra il Medio ed il Pitagorico. Per la musica con pochi accidenti, questo temperamento produce i bellissimi accordi del tono medio ma, con l'aumento degli accidenti, il temperamento produce le melodie caratteristiche del temperamento pitagorico.
Temperamento Kirnberger (Kirnberger)	

☑ ATTENZIONE

La chiave del temperamento e l'impostazione maggiore/minore devono combaciare correttamente.

N O T A



(19) Temperament Key

L'impostazione chiave del temperamento permette di specificare la chiave del temperamento selezionato. In caso di utilizzo di un temperamento diverso da Equal, usare questa impostazione per specificare l'indicazione della chiave del pezzo.

☑ ATTENZIONE

Se si seleziona Equal Temperament, l'impostazione Temperament Key non produce effetti.



(20) Key Volume

L'impostazione Key Volume consente di ridurre leggermente il volume delle diverse sezioni della tastiera. Sono disponibili quattro tipi diversi di smorzamenti pre-impostati.

Sebbene l'impostazione predefinita del volume dei tasti "Normal" sia adeguata per un'ampia varietà di generi musicali, si potrebbero voler sperimentare impostazioni di smorzamento diverse, per attenuare o amplificare le aree della tastiera.

Tipo	Descrizione
Normal	Volume equilibrato su tutta la tastiera.
High Damping	Riduce gradualmente il volume della tastiera verso la zona degli acuti.
Low Damping	Riduce gradualmente il volume della tastiera verso la zona dei bassi.
High & Low Damping	Riduce gradualmente il volume della tastiera sia nella zona degli acuti che in quella dei bassi.
Center Damping	Riduce gradualmente il volume della tastiera nella zona centrale.



(21) Half-Pedal Adjust

Questa impostazione consente di regolare il punto in cui il pedale del forte diventa attivo (quando gli smorzatori del pianoforte iniziano ad alzarsi dalle corde). Questa impostazione può essere utile a quei pianisti che abitualmente tengono il loro piede destro sul pedale ma non desiderano necessariamente sostenere il suono.

Valore	Descrizione
1	Questa impostazione consente di far partire la metà pedale in un punto anteriore.
⋮	⋮
7	Questa impostazione consente di far partire la metà pedale in un punto posteriore.
8	Questa impostazione è stata prevista per utilizzare il pedale come controllo MIDI. Il valore massimo può essere raggiunto facilmente, senza premere completamente il pedale del forte.
⋮	⋮
10	Questa impostazione è stata prevista per utilizzare il pedale come controllo MIDI. Il valore massimo sarà raggiunto premendo completamente il pedale del forte.

(22) Soft Pedal Depth

Questa impostazione regola la misura di attenuazione del suono da parte del pedale del piano (sinistro).

Mentre il valore di default è previsto per replicare l'efficacia del pedale Una Corda di un pianoforte da concerto, il pianista potrebbe desiderare di aumentare o diminuire questo valore per adeguarlo al proprio stile.

Quando si preme il pedale Uni Corda di un pianoforte a coda acustico, la tastiera si sposta leggermente verso destra, costringendo i martelli a percuotere due corde anziché le solite tre, riducendo così il volume di ogni nota.

Valore	Descrizione
1	Il pedale della sordina avrà un effetto relativamente ridotto sul suono selezionato.
⋮	⋮
10	Il pedale della sordina avrà un effetto relativamente ampio sul suono selezionato.

(23) Damper Hold

L'impostazione Damper Hold viene usata per determinare se i suoni come organo o stringhe devono essere continuamente sostenuti con il pedale del forte premuto, o se questi suoni devono decadere naturalmente.

Tipo	Descrizione
On	Il suono di organo, corde, ecc. verrà sostenuto continuamente con il pedale del forte premuto.
Off	Il suono di organo, corde, ecc. decadrà progressivamente anche con il pedale del forte premuto.

Menu impostazioni

Il menu impostazioni contengono diverse opzioni per regolare il funzionamento e il suono del pianoforte digitale. Queste impostazioni sono raggruppate per categoria, fornendo un pratico accesso ai relativi comandi.

Toccare il pulsante  nell'angolo in alto a destra della schermata per aprire il Menu.

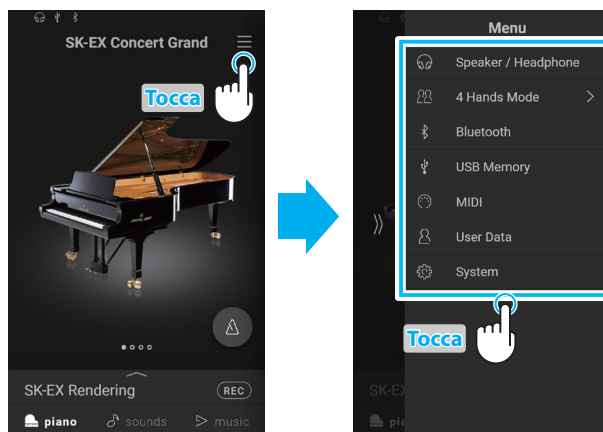

1. Speaker/Headphone

Questa categoria di menu contiene impostazioni per regolare il suono emesso dalle casse e dalle cuffie.



(1) Tone Control



Questa impostazione consente di regolare il carattere generale del suono del pianoforte digitale per garantirne la migliore qualità all'interno dell'area di collocazione dello strumento. Sono disponibili otto diverse impostazioni EQ predefinite, più un'ulteriore impostazione "User" per un controllo più approfondito delle diverse bande di frequenza.





Tipo	Descrizione
Flat	L'equalizzatore non è attivo e il carattere timbrico è invariato.
Brilliance	Regola la brillantezza generale del suono, indipendentemente dal parametro "Voicing" di Virtual Technician.
Bass Boost	Enfatizza le frequenze basse creando un suono più profondo.
Bass Cut	Riduce le basse frequenze, creando un suono più pulito.
Mid Boost	Pone enfasi sulle frequenze medie, creando un suono più duro.
Loudness	Vengono evidenziate le frequenze per conservare il carattere del suono dello strumento quando si suona a volume basso.
Bright	Enfatizza le frequenze alte creando un suono più brillante.
Mellow	Riduce le alte frequenze, creando un suono più morbido.
User	Consente di regolare separatamente le frequenze basse, medie e alte.

■ Regolazione del livello Brilliance

1. Toccare i pulsanti   per selezionare il tipo di regolazione della tonalità "Brilliance" (brillantezza). Compare un cursore.
2. Spostare il cursore verso destra/sinistra per aumentare/ridurre il livello di Brilliance.

■ User

L'opzione di regolazione tonalità dell'utente (User Tone Control) consente di definire in modo più preciso la tonalità acustica dello strumento, regolando singolarmente le quattro bande di frequenza. Si può anche regolare la gamma di frequenza delle bande medio-bassa e medio-alta.

1. Toccare i pulsanti   per selezionare il tipo di regolazione della tonalità "User" (utente).
2. Toccare il pulsante [Edit] per aprire la finestra User Tone Control.
3. Toccare i pulsanti   per selezionare la gamma di frequenza desiderata.
4. Spostare il cursore verso destra/sinistra per aumentare/ridurre il livello.

Menu impostazioni



(2) Wall EQ (solo CA99)

L'impostazione Wall EQ regola l'impianto audio digitale delle casse per ottenere il suono migliore quando si posiziona il retro dello strumento contro una parete.

Tipo	Descrizione
Off	Ottimizza l'impianto audio delle casse per posizionare il pianoforte digitale in un punto lontano dalla parete.
Wall 1	Ottimizza l'impianto audio delle casse per posizionare il pianoforte digitale davanti a una parete spessa, ad esempio in mattoni o cemento.
Wall 2	Ottimizza l'impianto audio delle casse per posizionare il pianoforte digitale davanti a una parete leggera, ad esempio in cartongesso.



(3) Low Volume Balance

L'impostazione Low Volume Balance riduce la differenza di volume tra i tocchi pianissimo e fortissimo, permettendo di continuare a suonare il pianoforte a basso volume senza perdere il suono delle note pianissimo.

Tipo	Descrizione
Off	Nessuna regolazione Low Volume Balance.
Type1	Regolazione minima Low Volume Balance.
⋮	⋮
Type5	Regolazione ampia Low Volume Balance.



(4) Speaker Volume

L'impostazione volume altoparlanti permette di ridurre il livello massimo del volume di uscita degli altoparlanti del pianoforte digitale, offrendo un più raffinato controllo del volume principale. Questa impostazione può essere utilizzata anche come limitatore di volume per evitare di suonare ad un livello troppo alto.

Tipo	Descrizione
Normal	Gli altoparlanti dello strumento diffondono il suono ad un volume normale.
Low	Gli altoparlanti dello strumento diffondono il suono ad un volume ridotto.

ATTENZIONE

Questa impostazione non influisce sul volume delle cuffie e di Line Out.

(5) Spatial Headphone Sound

Il suono spaziale in cuffia è una funzione speciale del pianoforte digitale che migliora la profondità e il realismo del suono di pianoforte acustico in cuffia.

Questa impostazione consente di selezionare uno dei tre diversi presets acustici che regolano la posizione spaziale del suono, aiutando anche a ridurre l'affaticamento auditivo durante un uso prolungato delle cuffie.

Tipo	Descrizione
Off	Disattiva la funzione Spatial Headphone Sound.
Forward	Focalizzazione frontale, ricreazione del suono in posizione spaziale limitata.
Normal	Bilanciamento naturale, ricreazione del suono in posizione spaziale limitata e ampia.
Wide	Ampia, ricreazione del suono in posizione spaziale molto aperta.

ATTENZIONE

Questa impostazione non influisce sugli altoparlanti del suono Line Out.

(6) Headphone Type

Questa impostazione ottimizza il suono del pianoforte digitale durante l'ascolto attraverso diversi tipi di cuffia.

Tipo	Descrizione
Normal	Disattiva l'ottimizzazione delle cuffie.
Open	Ottimizza il suono in un tipo aperto di cuffie.
Semi-open	Ottimizza il suono in un tipo di cuffie semi-aperto.
Closed	Ottimizza il suono in un tipo di cuffie chiuse.
Inner-Ear	Ottimizza il suono in cuffie tipo in-ear.
Canal	Ottimizza il suono in cuffie tipo canal.

ATTENZIONE

Questa impostazione non influisce sugli altoparlanti del suono Line Out.

(7) Headphone Volume

L'impostazione volume cuffia permette di aumentare il volume massimo delle stesse.

L'impostazione di fabbrica di Headphone Volume è "Normale" al fine di proteggere le orecchie dell'utilizzatore da un volume eccessivo. E' possibile selezionare l'impostazione "Alto" in presenza di un importante impedimento, o in situazioni che richiedono l'aumento del livello massimo di volume delle cuffie.

Tipo	Descrizione
Normal	I connettori delle cuffie diffondono il suono ad un volume normale.
High	I connettori delle cuffie diffondono il suono ad un volume superiore.

ATTENZIONE

Questa impostazione non influisce sugli altoparlanti del suono Line Out.



(8) Line In Volume

Questa impostazione consente di regolare digitalmente il volume delle entrate Line In dello strumento e può essere utile durante l'utilizzo della funzione di registratore USB e nel bilanciamento di una sorgente audio esterna con il suono dello strumento.

Spostare il cursore Line In Volume verso destra/sinistra per aumentare/ridurre il valore dell'impostazione del volume in ingresso.

ATTENZIONE

E' possibile regolare il Line In Volume anche utilizzando il potenziometro LEVEL, collocato sul pannello delle prese.

■ Confronto impostazioni Line In Volume e potenziometro Line In LEVEL

Il pianoforte digitale dispone di due metodi per regolare il livello dell'audio Line in: il potenziometro Line In LEVEL (posizionato accanto ai connettori Line In del pannello prese) e l'impostazione Line In Volume. Il potenziometro LEVEL viene utilizzato per regolare il volume analogico del suono che entra nello strumento, mentre l'impostazione Line In Volume regola il volume digitale del suono una volta che si trova all'interno dello strumento.

Per assicurare un audio Line In di alta qualità, si consiglia di impostare il volume del dispositivo audio esterno (ad esempio un tablet) a un livello elevato, quindi regolare il potenziometro Line In LEVEL dello strumento a un livello adeguato, senza distorsioni. Se è necessario aumentare o diminuire ulteriormente il volume dell'audio esterno, è possibile utilizzare l'impostazione Line In Volume come desiderato.

2. 4 Hands Mode (Modalità a quattro mani)

Questa categoria di menu viene usata per attivare e regolare la modalità 4Hands.

La modalità 4Hands divide la tastiera in due sezioni in modo simile alla modalità Split. Tuttavia, con la modalità 4Hands attiva, l'ottava/il pitch di ogni sezione viene automaticamente regolato per creare due strumenti separati da 44 tasti con lo stesso intervallo di riproduzione. Inoltre, il pedale destro del forte e il pedale sinistro della sordina agiscono come pedali del forte separati per le rispettive sezioni destra e sinistra, permettendo a due persone di realizzare duetti al piano con un solo strumento.

1. Toccare "4 Hands Mode" nel menu.

Si apre la finestra 4 Hands e la tastiera viene suddivisa in sezione destra e sinistra.

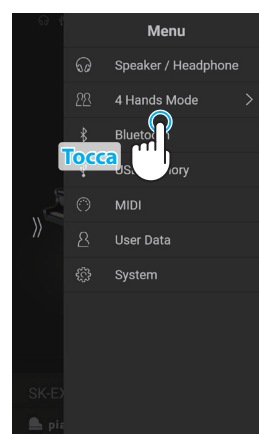

2. Toccare l'icona dello strumento desiderato per ogni sezione, destra e sinistra, e toccare i pulsanti < > per modificare il suono selezionato.

3. Toccare il pulsante ✕ per chiudere la finestra 4Hands e passare alla modalità normale.

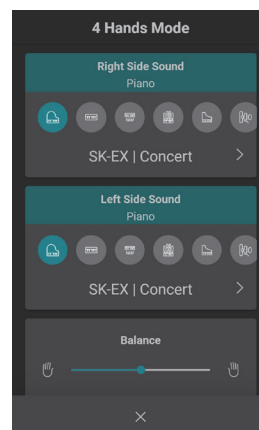

Se si seleziona la modalità 4 Hands, vengono visualizzate le impostazioni seguenti.

• Balance

Questa impostazione permette di regolare il bilanciamento del volume tra la sezione destra e sinistra.

Spostare il cursore della funzione Balance verso destra/sinistra per aumentare il volume del suono a destra/sinistra.

• Octave Shift

Questa impostazione permette di aumentare/diminuire il pitch del suono della sezione destra e sinistra in incrementi di ottave.

Toccare i pulsanti [-] e [+] per modificare il valore Octave Shift di ogni sezione.

Il valore Octave Shift può essere regolato in una gamma compresa tra 0 e 3.

• Split Point

Questa impostazione permette di regolare il punto di divisione della tastiera tra sezione destra e sinistra.

Toccare i pulsanti [-] e [+] per modificare il punto Split Point.

3. Bluetooth

Questa categoria di menu contiene le impostazioni per la regolazione delle funzioni Bluetooth MIDI e Audio dello strumento.

(1) Bluetooth MIDI



L'impostazione Bluetooth MIDI viene utilizzata per attivare/disattivare la funzione Bluetooth MIDI del pianoforte digitale. Quando è attivata, il pianoforte digitale può essere connesso a smart phones, tablets, e altri dispositivi intelligenti per facilitare le comunicazioni wireless MIDI, permettendo di usufruire di una vasta gamma di applicazioni musicali per divertirsi suonando lo strumento.

Valore	Descrizione
Off	La funzione Bluetooth MIDI dello strumento si disattiverà.
On	La funzione Bluetooth MIDI dello strumento si attiverà.

☑ ATTENZIONE

La disponibilità della funzione Bluetooth MIDI dipende del luogo di mercato.

■ Connettere il pianoforte digitale ad un dispositivo intelligente usando Bluetooth MIDI

Una volta attivata la funzione Bluetooth MIDI del pianoforte digitale, attivare la comunicazione Bluetooth sul dispositivo smart, quindi aprire l'app MIDI desiderata. Dopo pochi secondi, dovrebbe apparire "CA99/CA79" nell'elenco dei dispositivi dell'app. Toccare l'invio di CA99/CA79 per connettere lo strumento al dispositivo intelligente. Ora dovrebbe essere possibile la comunicazione wireless tra le app MIDI e il pianoforte digitale.

☑ ATTENZIONE

- Si prega verificare la compatibilità Bluetooth MIDI con il produttore del dispositivo intelligente e con lo sviluppatore dell'applicazione.
- Per un elenco di potenziali problemi e soluzioni consigliate durante l'uso delle comunicazioni Bluetooth consultare la pag. 77 di questo manuale utente.
- Per istruzioni più dettagliate circa la connettività Bluetooth, consultare il manuale integrativo in PDF Bluetooth® Connectivity Guide, disponibile sul sito della Kawai Global: <https://www.kawai-global.com/support/bluetooth>

(2) Bluetooth MIDI Device Name

L'impostazione Bluetooth MIDI Device Name serve per modificare il nome del dispositivo Bluetooth MIDI del piano digitale. Questa impostazione può essere utile in caso di impiego di più strumenti CA99/CA79 vicini (ad esempio in un'aula), nel quale ogni pianoforte richiede un nome identificativo unico.

(3) Bluetooth Audio

L'impostazione Bluetooth Audio viene usata per attivare/disattivare la funzione Bluetooth Audio del pianoforte digitale. Se attiva, il pianoforte digitale può essere connesso a smartphone, tablet e altri dispositivi smart per facilitare la comunicazione audio wireless, consentendo la riproduzione della musica memorizzata su un dispositivo usando l'altoparlante/le cuffie dello strumento.

Durante l'utilizzo della funzione registratore audio USB, lo streaming audio Bluetooth viene inoltre mischiato con i suoni interni dello strumento e registrato nel file MP3/WAV.

Questa impostazione è disabilitata per impostazione predefinita.

Valore	Descrizione
Off	La funzione Bluetooth Audio dello strumento si disattiverà.
On	La funzione Bluetooth Audio dello strumento si attiverà.

ATTENZIONE

La disponibilità della funzione Bluetooth Audio dipende dal mercato.

■ Collegare il pianoforte digitale a un dispositivo smart tramite Bluetooth Audio

Una volta attivata la funzione Bluetooth Audio del pianoforte digitale, attivare le comunicazioni Bluetooth sul dispositivo smart. Dopo pochi secondi, viene visualizzato "CA99/CA79 Audio" nell'elenco dei dispositivi delle impostazioni Bluetooth del dispositivo smart. Toccare la voce CA99/CA79 Audio per collegare lo strumento al dispositivo smart. Ora è possibile riprodurre l'audio dal dispositivo smart usando gli altoparlanti/le cuffie dello strumento.

ATTENZIONE

- Se si verifica una perdita dell'audio/connettività o viene prodotto un rumore, verificare la compatibilità di Bluetooth Audio con il produttore del dispositivo smart.
- Per un elenco di potenziali problemi e soluzioni consigliate per le comunicazioni Bluetooth, fare riferimento alla pag. 77 di questo manuale utente.
- Per istruzioni più dettagliate circa la connettività Bluetooth, consultare il manuale integrativo Bluetooth® Connectivity Guide, disponibile sul sito della Kawai Global: <https://www.kawai-global.com/support/bluetooth>
- L'impostazione Auto Power Off verrà comunque osservata durante la riproduzione audio via Bluetooth Audio.

(4) Bluetooth Audio Volume

L'impostazione Bluetooth Audio Volume serve per aumentare o diminuire il livello del volume della riproduzione dell'audio tramite Bluetooth. Sebbene solitamente sia preferibile regolare il volume audio direttamente sul dispositivo smart, questa impostazione può essere comunque utile in determinate situazioni.

Spostare il cursore verso destra/sinistra per aumentare/ridurre il valore dell'impostazione del volume audio Bluetooth.

ATTENZIONE

Aumentare l'impostazione Bluetooth Audio Volume oltre livelli normali può comportare una distorsione dell'audio o una minore qualità.

4. USB Memory

Questa categoria di menu contiene funzioni relative all'uso di un dispositivo di memoria USB con il piano digitale.

Se compare una richiesta di formattazione del dispositivo di memoria USB collegato alla porta [USB to DEVICE], prima di procedere, verificare che i dati contenuti nel dispositivo non siano necessari.

La formattazione del dispositivo di memoria USB cancella tutti i dati contenuti nel dispositivo.

ATTENZIONE

- La categoria USB Memory viene visualizzata solo se un dispositivo di memoria USB è collegato alla porta "USB to Device" del pianoforte digitale.
- Il dispositivo di memoria USB può contenere dati che non vengono visualizzati quando viene collegato al pianoforte digitale, quindi fare particolare attenzione in caso di utilizzo della funzione di formattazione, per evitare la perdita di dati.

5. MIDI

Il menu MIDI contiene varie funzioni e impostazioni relative a MIDI.

ATTENZIONE

Per ulteriori informazioni relative alle funzioni e impostazioni MIDI, si prega scaricare il manuale supplementare in formato PDF dal sito Kawai:

<https://www.kawai-global.com/support/manual>

6. User Data

(1) Sounds | Favorite

Resetta (rimuove) tutti i suoni specificati dalla categoria preferiti.

(2) Sounds | Recently Played

Resetta (rimuove) tutti i suoni specificati dalla categoria suonati di recente.

(3) Sounds | User

Resetta (rimuove) tutti i suoni specificati dalla categoria utente.

(4) Music | Favorite

Resetta (rimuove) tutti i brani/pezzi specificati dalla categoria preferiti.

(5) Music | Recently Played

Resetta (rimuove) tutti i brani/pezzi specificati dalla categoria suonati di recente.

(6) Music | Recorder

Resetta (rimuove) tutti i brani/pezzi registrati nella memoria interna dello strumento.

(7) Factory Reset

Resetta tutti suoni e le impostazioni salvate, cancella i brani/pezzi registrati nella memoria interna dello strumento e ripristina le impostazioni di fabbrica del pianoforte digitale.

7. System

Il menu System contiene le funzioni e le impostazioni per regolare l'aspetto del touchscreen LCD e il comportamento dello strumento all'accensione.

(1) LCD Brightness



L'impostazione LCD Brightness serve per regolare la luminosità del display touchscreen del pianoforte digitale. Spostare il cursore verso destra/sinistra per aumentare/ridurre la luminosità del display LCD.

(2) Display Scale



L'impostazione Display Scale serve per regolare le dimensioni del testo e dell'interfaccia del display touchscreen del pianoforte digitale. Spostare il cursore verso destra/sinistra per aumentare/ridurre le dimensioni del testo e dell'interfaccia.

(3) Auto Display Off



L'impostazione Auto Display Off determina se spegnere o meno il display touchscreen del pianoforte digitale in modo automatico dopo un periodo di inattività. Questa impostazione può essere utile se il display diventa una distrazione mentre si suona in ambienti poco illuminati.

Valore	Descrizione
Never	Il display LCD dello strumento rimarrà sempre acceso.
30 Seconds	Il display LCD dello strumento si spegnerà automaticamente dopo il periodo impostato.
⋮	
5 Minutes	

(4) Auto Power Off



L'impostazione Auto Power Off può essere utilizzata per far spegnere automaticamente il pianoforte digitale dopo uno specifico lasso di tempo di inattività. Questa funzione può essere attivata per impostazione predefinita, a seconda dell'area di mercato.

Valore	Descrizione
Never	La funzione Auto Power Off è disabilitata.
15 Minutes	Lo strumento si spegnerà automaticamente dopo 15 minuti di inattività.
60 Minutes	Lo strumento si spegnerà automaticamente dopo 60 minuti di inattività.
120 Minutes	Lo strumento si spegnerà automaticamente dopo 120 minuti di inattività.

ATTENZIONE

L'impostazione Auto Power Off verrà comunque osservata durante la riproduzione audio via Bluetooth Audio.



(5) Startup Screen

Le impostazioni della schermata di accensione determinano la schermata che viene visualizzata all'accensione iniziale del pianoforte digitale.

Tipo	Descrizione
PIANO	Il pianoforte digitale si accende sulla schermata PIANO.
SOUNDS	Il pianoforte digitale si accende sulla schermata SOUNDS.
MUSIC	Il pianoforte digitale si accende sulla schermata MUSIC.



(6) Startup Settings

Le impostazioni della schermata di accensione determinano le impostazioni utilizzate all'avvio iniziale del pianoforte digitale.

Tipo	Descrizione
Reset	Il pianoforte digitale si avvia sempre con le impostazioni predefinite.
Current	Il pianoforte digitale si avvia sempre con le impostazioni attuali (al momento della selezione) dello strumento.
Power Off	Il pianoforte digitale si avvia sempre con le impostazioni utilizzate allo spegnimento dello strumento.



(7) Language

Con l'impostazione Language si sceglie la lingua utilizzata per l'interfaccia utente del display LCD del pianoforte digitale.

Tipo	Descrizione
日本語	L'interfaccia utente del display LCD viene visualizzata in giapponese.
English	L'interfaccia utente del display LCD viene visualizzata in inglese.



(8) Information

La funzione Information visualizza informazioni sulla versione software e sulla licenza del pianoforte digitale.

N O T A

Soluzione dei problemi

Il prospetto sotto riportato riassume situazioni che si potrebbero verificare con il pianoforte digitale CA99/CA79 e ne spiega cause e soluzioni raccomandate.

■ Alimentazione

Problema	Possibile causa e soluzione	Rif.
<i>Lo strumento non si accende.</i>	Controllare che il cavo di alimentazione sia fissato saldamente allo strumento e collegato ad una presa AC.	P. 13
<i>Lo strumento si spegne da solo dopo un periodo di mancato utilizzo.</i>	Verificare se la funzione "Auto Power Off" è attiva.	P. 73

■ Suono

Problema	Possibile causa e soluzione	Rif.
<i>Lo strumento è acceso ma premendo i tasti non produce suono.</i>	Controllare che il cursore MASTER VOLUME non sia impostato al livello più basso.	P. 14
	Controllare che le cuffie (o un loro adattatore) non siano collegate alle prese PHONES.	P. 14
	Controllare se l'impostazione Local Control nel menu MIDI è settata su On.	–
<i>Suono distorto quando si suona a volume molto alto.</i>	Controllare che il cursore del MASTER VOLUME sia impostato al giusto livello, riducendo il volume se il suono è troppo distorto.	P. 14
<i>Suonando si sentono strani suoni o rumori.</i>	Il pianoforte digitale CA99/CA79 tenta di riprodurre il più realisticamente possibile la ricca varietà di suoni presente in un pianoforte a coda. Ciò include varie risonanze, rumori e altre sottili caratteristiche che contribuiscono ad ottenere una esperienza pianistica completa. Questi ulteriori suoni sono voluti proprio per aumentare il realismo dello strumento ma è possibile ridurne la prominente, oppure disattivare completamente gli effetti utilizzando le impostazioni nel menu Virtual Technician.	
	Il rumore si verifica quando si preme e si rilascia il pedale del forte. ➡ Damper Noise	P. 57
	Il rumore si verifica dopo il rilascio di un tasto. ➡ Fall-back Noise, Key-off Effect	P. 59
	Il suono è metallico. ➡ Key-off Effect, Undamped Resonance, String Resonance	P. 57 P. 58 P. 59
	Il suono è soffocato o troppo vivace. ➡ Topboard, Voicing	P. 56 P. 60
	Un particolare pitch del tasto viene avvertito come incorretto. ➡ Temperament	P. 62
	Le prime 18 note della tastiera sostengono molto di più delle note vicine anche quando il pedale del forte non è premuto.	Questo è il comportamento corretto ed è destinato a riprodurre note "undamped" (in genere le prime due ottave) di un pianoforte a coda.
<i>Il volume del support collegato alle prese Line In è troppo basso/alto (distorto).</i>	Controllare la posizione del potenziometro del livello Line In (posizionato sul pannello prese) e, se necessario, regolarla.	P. 83

■ Pedali

Problema	Possibile causa e soluzione	Rif.
<i>I pedali sono inaffidabili o non funzionano affatto.</i>	Controllare che il cavo dei pedali sia collegato saldamente allo strumento (solo CA79).	P. 89
<i>Quando si preme un pedale, la pedaliera si flette e non è stabile.</i>	Controllare che la manopola regolatrice sia completamente estesa.	P. 15 P. 89

■ Cuffie

Problema	Possibile causa e soluzione	Rif.
<i>Il volume delle cuffie è troppo basso.</i>	Se la caratteristica "Impedenza nominale" è inferiore a 100 Ω (ohms), entrare nel menu "Speaker/Headphone" e fissare l'impostazione "Headphone Volume" su "High".	P. 67
<i>Il suono in uscita dalle cuffie è strano.</i>	Controllare che "Spatial Headphone Sound" e "Headphone Type" sia impostato su "Normal".	P. 67

■ USB (supporto di memoria)

Problema	Possibile causa e soluzione	Rif.
<i>Non viene avvertita la presenza del dispositivo USB, non si riesce a salvare sul dispositivo o non vi è indicazione di funzionamento quando viene collegato alla porta "USB to Device".</i>	Controllare che il dispositivo USB sia formattato per poter usare i files di sistema FAT/FAT32, e che non sia impostato in modalità "Protezione di scrittura" ("Write Protect").	P. 83
	Scollegare il supporto di memoria USB, spegnere e riaccendere lo strumento, quindi collegare nuovamente il supporto USB. Se il supporto USB non dovesse funzionare ancora, potrebbe essere danneggiato o incompatibile. Provare un nuovo supporto USB.	-
<i>Lo strumento fa una breve pausa quando si collega un dispositivo USB.</i>	Questo avviene quando si usano dispositivi USB con una capacità grande (es. 8GB+).	-

■ USB MIDI, MIDI, Bluetooth® MIDI

Problema	Possibile causa e soluzione	Rif.
<i>Lo strumento è collegato al computer con un cavo Usb, ma il software non risponde alla pressione del tasto.</i>	Controllare che sul computer sia installato un driver USB MIDI.	P. 84
	Controllare che nelle impostazioni input/output del software del supporto sia stato selezionato "USB Audio Device" oppure "KAWAI USB MIDI".	P. 84
	Controllare che lo strumento non sia connesso al dispositivo intelligente via Bluetooth MIDI.	P. 70
<i>Lo strumento non si collega al dispositivo intelligente/app via Bluetooth.</i>	Verificare di aver attivato la funzione Bluetooth MIDI dello strumento.	P. 70
	Assicurarsi che la funzione Bluetooth del dispositivo mobile sia attiva.	-
	Assicurarsi che lo strumento non sia già collegato a un altro dispositivo Bluetooth.	-
	Provare a cancellare la connessione Bluetooth dello strumento usando la funzione del dispositivo mobile "Forget Device".	-
	Provare a spegnere e riaccendere lo strumento e/o far ripartire il dispositivo mobile.	-

Soluzione dei problemi

■ Files MP3/WAV/SMF

Problema	Possibile causa e soluzione	Rif.
<i>Nessun suono viene emesso durante la riproduzione di un file audio MP3 o WAV archiviato su un supporto USB.</i>	Controllare che il volume del riproduttore audio non sia impostato su 0.	P. 39
	Controllare che il formato del file audio sia supportato e inserito nella tabella "Formati supportati dal lettore di memoria USB".	P. 52
<i>Un file audio MP3/WAV archiviato su un dispositivo USB ha un suono strano o non viene riprodotto correttamente.</i>	La velocità di trasferimento file del dispositivo di memoria USB potrebbe essere troppo lenta per la riproduzione del file audio. Provare ad utilizzare un diverso dispositivo di memoria USB, assicurandosi che sia conforme agli standards USB2.0 Hi-Speed.	P. 52
	La velocità di trasferimento dal dispositivo USB potrebbe essere troppo lenta per la riproduzione del file audio. Provare ad utilizzare un diverso dispositivo USB, assicurandosi che sia conforme agli standards USB2.0 Hi-Speed.	P. 83
<i>Quando si registrano files audio MP3/WAV, il volume è troppo basso/troppo alto (distorto).</i>	Controllare l'impostazione di guadagno prima di registrare l'audio, e se necessario, regolare per aumentare/diminuire il livello di registrazione.	P. 52
<i>Un file SMF MIDI archiviato su un dispositivo USB ha suoni strani durante la riproduzione.</i>	Il pianoforte digitale CA99/CA79 non contiene la banca di selezione suoni General MIDI completa, di conseguenza alcuni files SMF potrebbe essere riprodotti in maniera non totalmente corretta quando suonano attraverso lo strumento.	-

Elenco suoni

Piano
SK-EX Rendering
SK-EX Concert
SK-EX Jazz Clean
SK-EX Warm
EX Concert
EX Warm
EX Standard
EX Pop Grand
EX Pop Piano
EX New Age *
EX Modern
SK-5 Classical
SK-5 Jazz Old School *
SK-5 Pop
UprightPiano Classical
UprightPiano Boogie *
UprightPiano Honky Tonk *
Electric Piano
Classic Electric Piano
60's Electric Piano
Modern Electric Piano
Electric Grand *
Classic Electric Piano 2
Classic Electric Piano 3
Classic Electric Piano 4 *
Crystal Electric Piano
Modern Electric Piano 2 *
Modern Electric Piano 3 *
Organ
Jazz Organ
Blues Organ
Ballad Organ
Gospel Organ
Drawbar Organ
Drawbar Organ 2
Drawbar Organ 3 *
Drawbar Organ 4 *
Church Organ
Church Organ
Diapason
Full Ensemble
Diapason Octave
Chiffy Tibia
Principal Octave
Principal Choir *
Baroque *
Soft Diapason *
Soft Strings
Mellow Flutes
Medium Ensemble
Loud Ensemble
Bright Ensemble
Full Organ
Reed Ensemble *
Harpsichord
Harpsichord
Harpsichord Octave
Harpsichord 2 *

Mallets
Vibraphone
Clavi
Marimba
Celesta
Bell Split *
Strings
Slow Strings
String Pad
Warm Strings
String Ensemble
Soft Orchestra
Chamber Strings *
Harp
Pizzicato Strings *
Vocal
Choir
Pop Ooh
Pop Aah
Choir 2
Jazz Ensemble
Pop Ensemble
Slow Choir *
Breathy Choir *
Pad
New Age Pad
Square Pad
Itopia
Brightness
New Age Pad 2 *
Brass Pad
Bowed Pad
Bright Warm Pad *
Bass
Wood Bass
Electric Bass
Electric Bass 2
Wood Bass & Ride
Electric Bass & Ride *
Guitar
Ballad Guitar
Pick Nylon Guitar
Finger Nylon Guitar *

⚠ ATTENZIONE

- *: Solo per CA99.
- Nel display i termini lunghi potrebbero essere abbreviati.

Elenco ritmi di batteria

No.	Nome del ritmo
8 Beat	
1	8 Beat 1
2	8 Beat 2
3	8 Beat 3
4	Pop 1
5	Pop 2
6	Pop 3
7	Pop 4
8	Pop 5
9	Pop 6
10	Ride Beat 1
11	Ride Beat 2
12	Dance Pop 1
13	Country Pop
14	Smooth Beat
15	Rim Beat
8 Beat Rock	
16	Modern Rock 1
17	Modern Rock 2
18	Modern Rock 3
19	Modern Rock 4
20	Pop Rock
21	Ride Rock
22	Jazz Rock
23	Surf Rock
16 Beat	
24	16 Beat
25	Indie Pop 1
26	Acid Jazz 1
27	Ride Beat 3
28	Dance Pop 2
29	Dance Pop 3
30	Dance Pop 4
31	Dance Pop 5
32	Dance Pop 6
33	Dance Pop 7
34	Dance Pop 8
35	Indie Pop 2
36	Cajun Rock
8 Beat Ballad	
37	Pop Ballad 1
38	Pop Ballad 2
39	Pop Ballad 3
40	Rock Ballad 1
41	Rock Ballad 2
42	Slow Jam
43	6/8 R&B Ballad
44	Triplet Ballad 1
45	Triplet Ballad 2
16 Beat Ballad	
46	16 Ballad 1
47	Dance Ballad 1
48	Dance Ballad 2
49	Dance Ballad 3
50	Electro Pop
51	16 Ballad 2
52	Mod Pop Ballad

No.	Nome del ritmo
16 Beat Dance	
53	Dance 1
54	Dance 2
55	Dance 3
56	Disco
57	Techno 1
58	Techno 2
16 Beat Swing	
59	16 Shuffle 1
60	16 Shuffle 2
61	16 Shuffle 3
62	Acid Jazz 2
63	Acid Jazz 3
64	New Jack Swing
65	Modern Dance
66	Indie Pop 3
8 Beat Swing	
67	Swing Beat
68	Motown
69	Country 2 Beat
70	Boogie
Triplet	
71	8 Shuffle 1
72	8 Shuffle 2
73	8 Shuffle 3
74	Dance Shuffle
75	Triplet 1
76	Triplet 2
77	Triplet Rock
78	Reggae
Jazz	
79	H.H. Swing
80	Ride Swing
81	Fast 4 Beat
82	Afro Cuban
83	Jazz Bossa
84	Jazz Waltz
85	5/4 Swing
Latin / Traditional	
86	H.H. Bossa Nova
87	Ride Bossa Nova
88	Beguine
89	Rhumba
90	Cha Cha
91	Mambo
92	Samba
93	Sala
94	Merenge
95	Tango
96	Habanera
97	Waltz
98	Ragtime
99	March
100	6/8 March

Elenco delle brani del suono dimostrativo

Suono	Titolo del brano	Compositore
Piano		
SK-EX Rendering	Polonaise No.6 "Héroïque"	Chopin
SK-EX Concert	La Campanella	Liszt
SK-EX Jazz Clean	Original	Kawai
SK-EX Warm	Sonata No.30 Op.109	Beethoven
EX Warm	La Fille aux Cheveux de lin	Debussy
EX Standard	Petit chien	Chopin
EX Pop Grand	Original	Kawai
EX Pop Piano	Original	Kawai
EX New Age*	Original	Kawai
EX Modern	Original	Kawai
SK-5 Classical	Lieder Ohne Worte No.18 "Duetto"	Mendelssohn
UprightPiano Classical	Nocturne No. 20 Op. posth.	Chopin
Electric Piano		
Classic Electric Piano	Original	Kawai
Modern Electric Piano	Original	Kawai
Modern Electric Piano 2*	Original	Kawai
Organ		
Jazz Organ	Original	Kawai
Blues Organ	Original	Kawai
Drawbar Organ	Original	Kawai
Church Organ		
Church Organ	Chorale Prelude "Wachet auf, ruft uns die Stimme."	Bach
Diapason	Wohl mir, daß ich Jesum have	Bach
Full Ensemble	Original	Kawai
Harpsichord		
Harpsichord	French Suite No.6	Bach
Harpsichord Octave	Prelude in Ab	Bach
Mallets		
Vibraphone	Original	Kawai
Clavi	Original	Kawai
Strings		
Slow Strings	Original	Kawai
String Pad	Original	Kawai
String Ensemble	Le quattro stagioni La primavera	Vivaldi
Vocal		
Choir	Londonderry Air	Irish folk song
Choir 2	Original	Kawai
Jazz Ensemble	Original	Kawai
Pad		
New Age Pad	Original	Kawai
Square Pad	Original	Kawai
Bass		
Wood Bass	Original	Kawai
Electric Bass	Original	Kawai
Electric Bass 2	Original	Kawai
Wood Bass & Ride	Original	Kawai
Guitar		
Ballad Guitar	Original	Kawai
Pick Nylon Gt.	Original	Kawai

☑ ATTENZIONE

I brani contrassegnati con "*" sono demo solo per CA99.

Connessione ad altri dispositivi

Il pianoforte digitale CA99/CA79 dispone di varie prese per collegare lo strumento a supporti MIDI, computers, altoparlanti e mixers. E' possibile collegare al sistema di amplificatori e altoparlanti dello strumento anche sorgenti audio esterne, quali un riproduttore MP3, tablet, o un'altra tastiera. L'illustrazione che segue offre una panoramica visiva dei connettori e delle loro tipiche applicazioni.

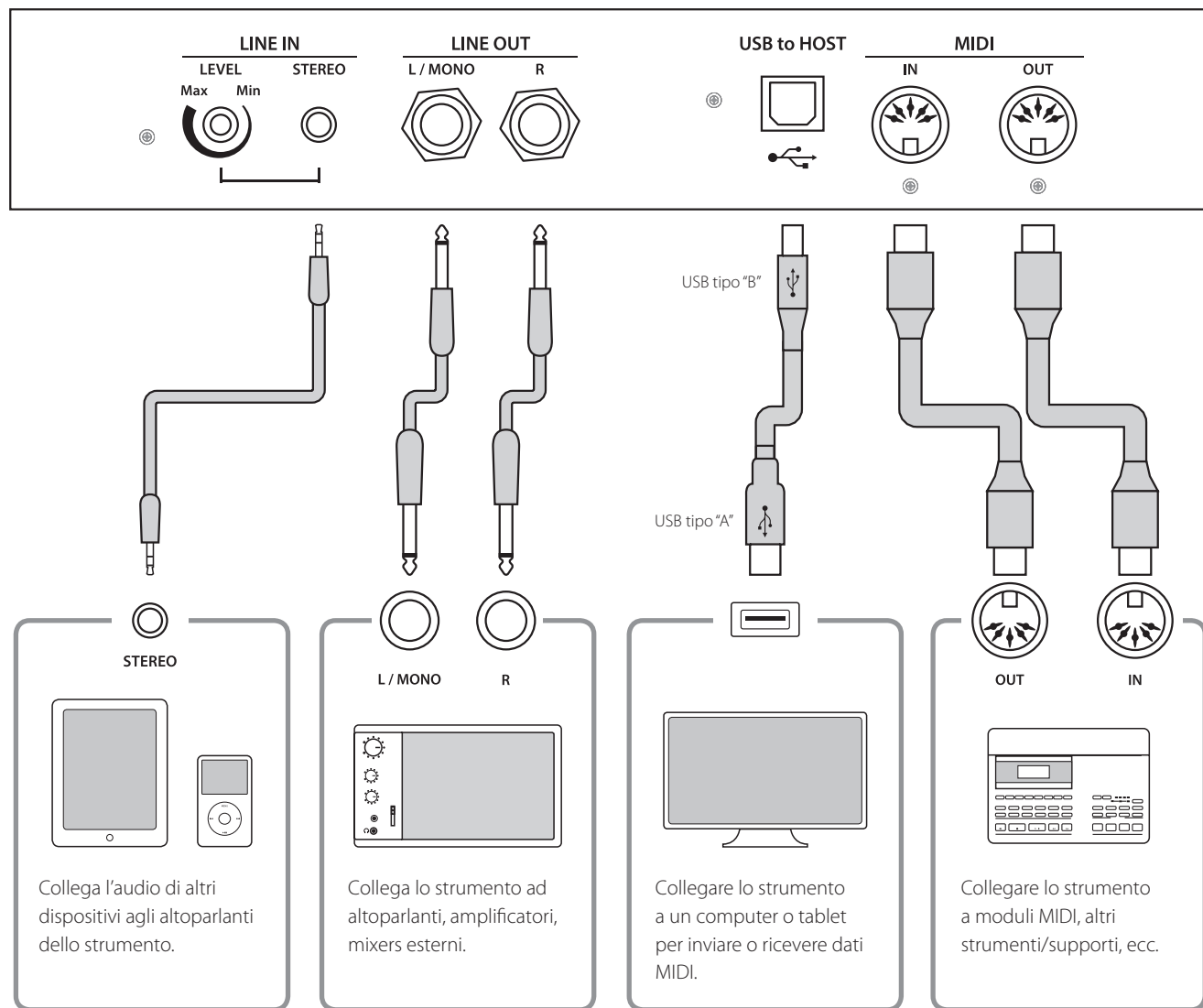

- Accertarsi di scollegare l'alimentazione dello strumento prima di collegare altri equipaggiamenti.
- Non collegare le prese LINE IN e LINE OUT del pianoforte digitale CA99/CA79 con lo stesso cavo in quanto ciò causa un loop audio (oscillazione del suono) che danneggia l'unità principale.

Pannello delle prese

■ Prese LINE IN STEREO (presa telefonica 1/8")

Questa prese viene utilizzata per collegare l'uscita stereo da 1/8" di smart phones, tablets, computer o altre apparecchiature audio elettroniche agli amplificatori e altoparlanti dei digitali CA99/CA79. Il livello di entrata può essere regolato con il potenziometro LEVEL, o adattando il volume del dispositivo connesso.

Quando si usa la funzione registratore audio USB, questo audio LINE IN potrà essere anche mixato con i suoni interni dello strumento e registrato nel file MP3/WAV.

* L'impostazione "Line In Volume" può essere usata anche per regolare il livello del segnale LINE IN.

Rif. "Line In Volume" P. 68

■ Porta USB to HOST (tipo "B")

Questa porta USB viene utilizzata per collegare il pianoforte digitale CA99/CA79 ad un computer per mezzo di un cavo USB. Una volta collegato, lo strumento può essere utilizzato come un dispositivo standard MIDI per inviare e ricevere dati MIDI. Collegare un connettore USB di tipo "B" allo strumento e un connettore USB di tipo "A" al computer.

Rif. "Informazioni USB MIDI" P. 84

Con adattatori di conversione aggiuntivi, questa porta può essere usata anche per collegare il pianoforte digitale CA99/CA79 a tablet e altri dispositivi mobili.

■ Prese LINE OUT (presa cuffie 1/4")

Queste prese vengono utilizzate per collegare l'uscita stereo del pianoforte digitale CA99/CA79 a altoparlanti, amplificatori, mixers, registratori esterni e ad apparecchiature similari.

Per fare uscire un segnale mono, collegare un cavo singolo alla presa L/MONO.

Il livello LINE OUT può essere regolato tramite il cursore MASTER VOLUME.

■ Prese MIDI IN/OUT

Queste prese vengono utilizzate per collegare i digitali CA99/CA79 a un supporto esterno MIDI, o a un computer (usando un'interfaccia USB-MIDI quale alternativa alla porta "USB to Host").

Rif. "MIDI" P. 72

Pannello cuffie

■ Prese PHONES (prese cuffie 1/4" e 1/8")

Queste prese vengono usate per connettere cuffie stereo al pianoforte digitale CA99/CA79. E' possibile collegare ed usare contemporaneamente due paia di cuffie. Quando le cuffie sono collegate, il suono non verrà emesso dagli altoparlanti.

■ Informazioni sul dispositivo USB

- La funzionalità "USB a dispositivo" del piano digitale CA99/CA79 è conforme alle norme USB 2.0 Hi-Speed. E' possibile utilizzare ancora i vecchi dispositivi USB, tuttavia la velocità di trasferimento dei dati sarà limitata alla velocità di trasferimento massima del dispositivo.
- La porta "USB a Device" è designata per la connessione di dispositivi di memoria USB, possono essere comunque utilizzati anche dispositivi USB floppy drive per salvare brani registrati archiviati nella memoria interna, o per riprodurre brani in files SMF.

■ Porta USB to DEVICE (tipo "A")

Questa porta USB viene utilizzata per collegare un dispositivo di memoria USB al pianoforte digitale CA99/CA79. Ciò permette di riprodurre direttamente files audio MP3/WAV e brani in files SMF. E' inoltre possibile registrare le esecuzioni su file audio MP3/WAV e salvare i brani registrati archiviati nella memoria interna.

- * Collegare i dispositivi di memoria USB solo alla porta "USB to Device".
- * Collegare direttamente il dispositivo di memoria USB, senza utilizzare una prolunga USB.

- Potrebbe essere necessario formattare il dispositivo di memoria USB prima di usarlo con il pianoforte digitale CA99/CA79. La formattazione del dispositivo ne cancellerà tutti i dati.
- Evitare la rimozione del dispositivo USB durante il caricamento o salvataggio dei dati, la ridenominazione o cancellazione dei files o la formattazione del dispositivo.
- Con questo strumento non è possibile utilizzare altri dispositivi USB quali il mouse del computer, tastiere, ricarica batterie, ecc.

USB MIDI (USB a connettore Host)

Il pianoforte digitale CA99/CA79 dispone di un connettore "USB to Host", che permette di collegare lo strumento ad un computer per essere utilizzato come dispositivo MIDI. A seconda del tipo di computer e sistema operativo installati, potrebbe essere richiesto un driver software supplementare per consentire una corretta funzionalità delle comunicazioni USB MIDI.

Per ulteriori informazioni sul driver USB MIDI, visitare il sito web seguente:

<https://www.kawai-global.com/support/downloads/>

■ Informazioni USB MIDI

- Assicurarsi che lo strumento sia spento prima di collegare il cavo USB MIDI.
- Quando lo strumento viene collegato ad un computer tramite porta USB MIDI, potrebbe esserci un breve ritardo sull'inizio delle comunicazioni.
- Se con lo strumento collegato al computer via USB hub, la comunicazione USB MIDI diventa instabile, si prega di collegare il cavo USB MIDI direttamente ad una delle porte USB del computer.
- In caso di scollegamento brusco del cavo USB MIDI, o di accensione/spengimento dello strumento mentre si utilizza USB MIDI il computer potrebbe diventare instabile nelle seguenti situazioni:
 - durante l'installazione del driver USB MIDI
 - durante il processo d'inizio delle operazioni di sistema del computer
 - quando MIDI è in funzione
 - quando il computer è in modalità di economizzazione energetica
- In caso di ulteriori problemi durante le comunicazioni USB MIDI con lo strumento collegato, controllare attentamente tutte le connessioni e le principali impostazioni MIDI nel sistema operativo del computer.

Informazioni su Bluetooth®

Consultare le informazioni seguenti su Bluetooth.

■ A proposito di Bluetooth

- Marchio e logo Bluetooth® sono marchi registrati di proprietà della Bluetooth SIG, Inc. e l'uso di tali marchi da parte di Kawai Musical Instruments Mfg. Co., Ltd. è sotto licenza.
- Banda di frequenza radio: 2400~2483,5 MHz Potenza di trasmissione massima: 2,5 mW (Bluetooth Low Energy), 4,5mW (A2DP)
- La disponibilità della funzione Bluetooth dipende dall'area di mercato.

■ Per USA, Canada

It is strictly forbidden to use antenna except designated.
This equipment must not be co-located or operated in conjunction with any other antenna or transmitter.

■ Per Canada

- This device complies with Industry Canada's licence-exempt RSSs. Operation is subject to the following two conditions:
(1) This device may not cause interference; and
(2) This device must accept any interference, including interference that may cause undesired operation of the device.
- Le présent appareil est conforme aux CNR d'Industrie Canada applicables aux appareils radio exempts de licence. L'exploitation est autorisée aux deux conditions suivantes :
(1) l'appareil ne doit pas produire de brouillage;
(2) l'utilisateur de l'appareil doit accepter tout brouillage radioélectrique subi, même si le brouillage est susceptible d'en compromettre le fonctionnement.

■ Per Sudafrica



■ Per Argentina

Marca : KAWAI, Bluegiga
Modelo : MBH7BLZ07, WT32i



■ Per Corea

- 해당 무선설비는 전파혼신 가능성이 있으므로 인명안전과 관련된 서비스는 할 수 없습니다
- B 급 기기 (가정용 방송통신기자재) 이 기기는 가정용 (B 급) 전자파적합기기로서 주로 가정에서 사용하는 것을 목적으로 하며, 모든 지역에서 사용할 수 있습니다.
- 모델명 MBH7BLZ07 WT32i-A
- 인증을받은 상표 이름제조사 Kawai Musical Instruments Manufacturing Co., Ltd. Bluegiga Technologies Oy
- 원산지 일본 핀란드
- 기자재 명칭 정소출력 무선기기 (무선데이터통신시스템용 무선기기)
- 제조년 월 제품에 붙어있는 라벨을 확인하시기 바랍니다.

■ Per Messico

PIANO DIGITAL
MARCA : KAWAI
MODELO : MBH7BLZ07, RCPKAMB16-1764
: WT32i, RCPKAWT17-1556



La operación de este equipo está sujeta a las siguientes dos condiciones:

- (1) es posible que este equipo o dispositivo no cause interferencia perjudicial
- (2) este equipo o dispositivo debe aceptar cualquier interferencia,

■ Per Brasile

Este equipamento opera em caráter secundário, isto é, não tem direito a proteção contra interferência prejudicial, mesmo de estações do mesmo tipo e não pode causar interferência a sistemas operando em caráter primário. Para consultas, visite: www.anatel.gov.br



04349-16-10021
02414-18-01395

■ Per Taiwan

第十二條 經型式認證合格之低功率射頻電機，非經許可，公司、商號或使用者均不得擅自變更頻率、加大功率或變更原設計之特性及功能。
第十四條 低功率射頻電機之使用不得影響飛航安全及干擾合法通信；經發現有干擾現象時，應立即停用，並改善至無干擾時方得繼續使用。前項合法通信，指依電信法規定作業之無線電通信。低功率射頻電機須忍受合法通信或工業、科學及醫療用電波輻射性電機設備之干擾。

Istruzioni di assemblaggio (solo CA79)



Leggere attentamente queste istruzioni di assemblaggio prima di montare il pianoforte digitale CA79.
Assicurarsi che il lavoro di assemblaggio del pianoforte digitale CA79 sia svolto da due o più persone, in particolar modo quando il corpo principale viene posizionato sul supporto.

Parti

Prima di iniziare il montaggio del pianoforte digitale CA79, assicurarsi che tutte le parti sotto indicate siano presenti. E' inoltre necessario un avvitatore Phillips (non incluso) per assemblare le parti.

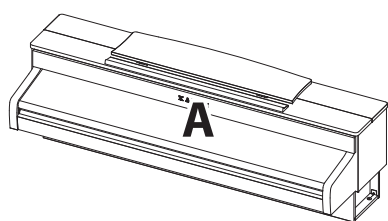

Unità principale



Pannello laterale (sinistro)



Pannello laterale (destro)

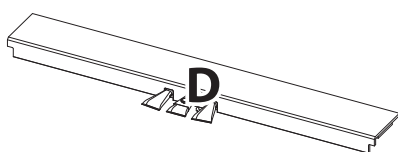

Pedaliera
(inclusa manopola regolatrice)

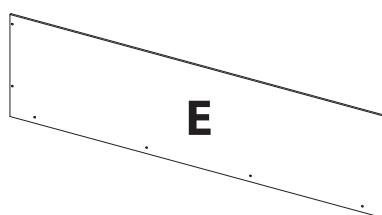

Pannello posteriore

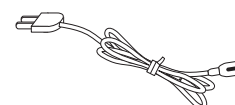

Cavo elettrico

Screw set

- a** Vite (con rondella) x 2

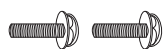

- b** Vite a testa piatta (20mm) x 2



- c** Vite autofilettante (nera, 30 mm) x 4 *



- d** Vite autofilettante (nera, 20 mm) x 4 *

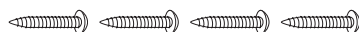

- e** Vite autofilettante (argento, 16 mm) x 4

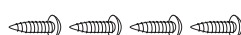

* In caso di strumenti con finitura in bianco satinato, si sostituiranno le viti nere con delle viti argento.

* Le viti argento **e** sono fornite in una busta a parte.

Set gancio per cuffie

Gancio per cuffie



Viti di montaggio (14 mm) x 2



1. Unire i pannelli laterali alla pedaliera

- 1 Sciogliere ed estendere il cavo di connessione dei pedali fissato all'estremità inferiore della pedaliera (D).
- 2 Unire la pedaliera (D) ai pannelli laterali sinistro (B) e destro (C) utilizzando le viti temporanee di montaggio collocate alle due estremità della pedaliera.
- 3 Assicurarsi che la pedaliera e i pannelli laterali siano in stretto contatto e non ci siano fessure tra le parti assemblate.
- 4 Inserire le quattro viti corte autofilettanti color argento nei fori così come indicato e fissare saldamente la pedaliera ai pannelli sinistro e destro.

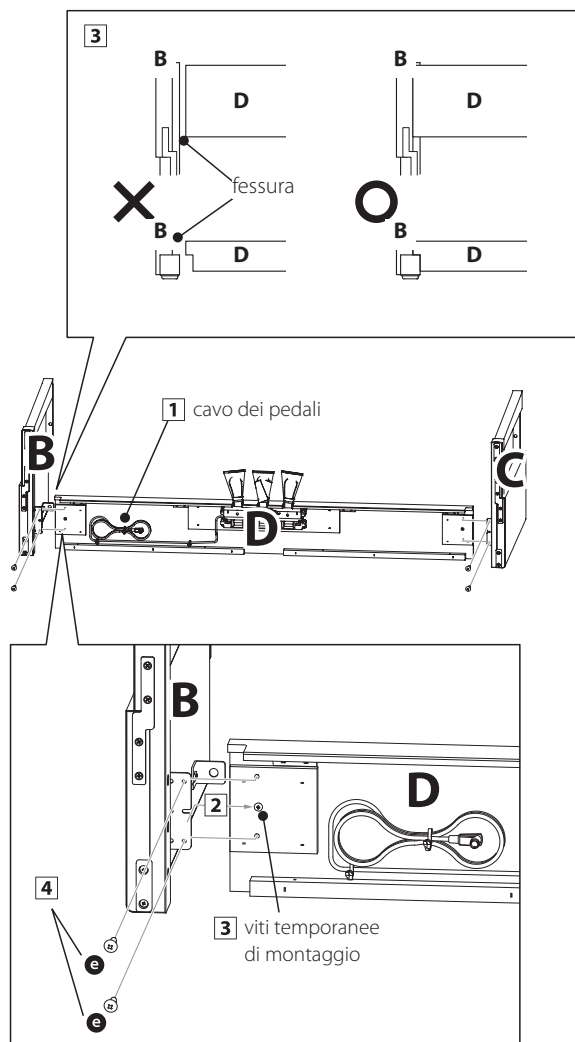

2. Unire il pannello posteriore

- 1 Portare in posizione verticale la pedaliera e i pannelli laterali assemblati.
* Assicurarsi che la manopola regolatrice sia unita alla pedaliera.
- 2 Unire, senza stringere, il pannello posteriore (E) ai pannelli laterali con le quattro viti lunghe autofilettanti nere.
- 3 Unire, senza stringere, il pannello posteriore alla pedaliera con le quattro viti medie autofilettanti nere.
- 4 Regolare il posizionamento della pedaliera, dei pannelli laterali e del pannello posteriore in modo che tutte le parti siano allineate, quindi stringere le viti 2 e 4.

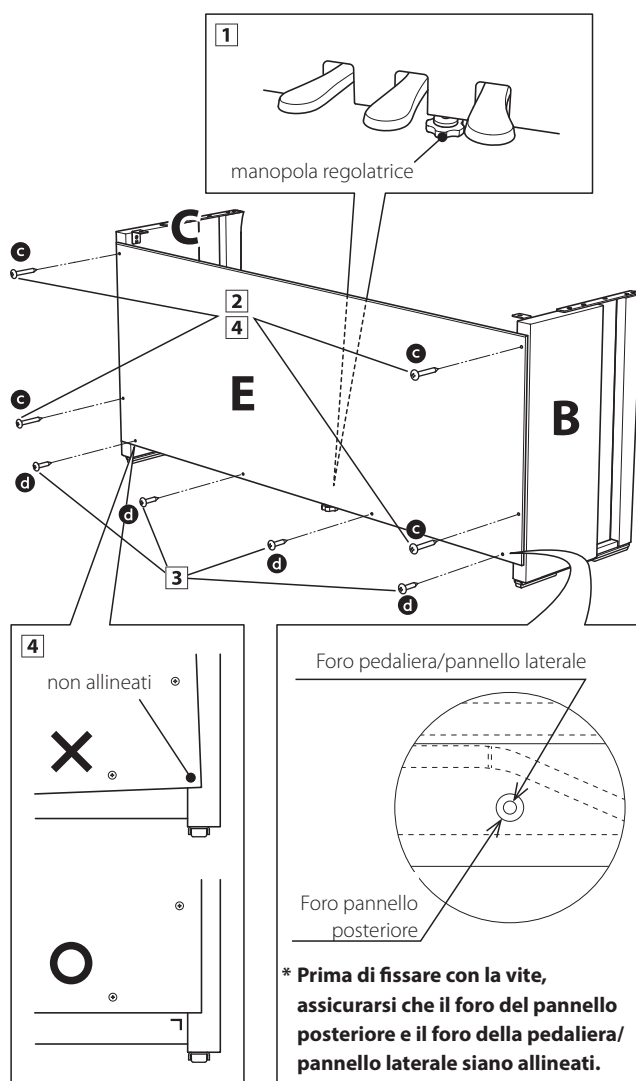

Istruzioni di assemblaggio (solo CA79)

3. Montare l'unità principale sul supporto



Assicurarsi che due o più persone seguano le seguenti istruzioni di assemblaggio.

- 1 Sollevare l'unità principale e posizionarla delicatamente sul supporto. Posizionare l'unità principale leggermente verso la parte posteriore del supporto in modo che la guida delle viti sulla parte anteriore del supporto sia ancora visibile.
- 2 Far scorrere delicatamente l'unità principale in avanti sino a che non si ferma. Se posizionata correttamente, i fori delle viti di fissaggio saranno visibili nella parte inferiore dell'unità principale.

* Se i fori non sono visibili, riacomodate (allentate) le viti fissate seguendo i passaggi 4-2.



Prestare attenzione a non intrappolare le mani durante il posizionamento dell'unità principale sul supporto.

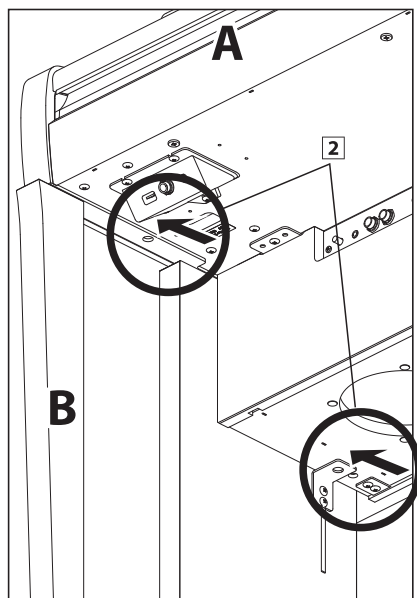
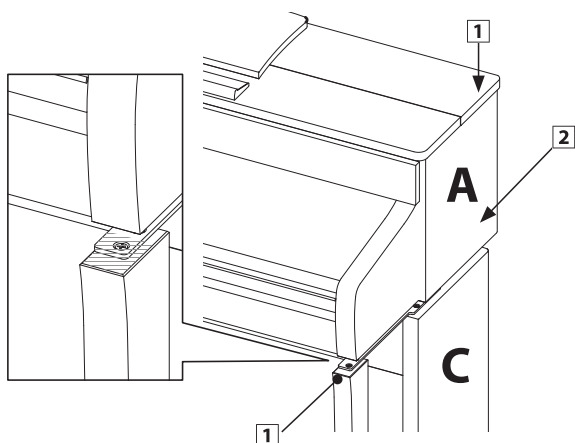

4. Fissare l'unità principale al supporto

- 1 Guardare la parte anteriore dello strumento per assicurarsi che l'unità principale e i pannelli laterali siano allineati.

* Se le parti non sono allineate, riacomodate (allentate) le viti fissate seguendo i passaggi 4-2.

- 2 Unire da sotto e senza stringere l'unità principale al supporto con le due viti (con rondella) **a** su entrambi i lati.
- 3 Unire da sotto e senza stringere la parte posteriore dell'unità principale al supporto con le due viti a testa piatta **b** su entrambi i lati.
- 4 Quando tutte e quattro le viti sono inserite l'unità principale è posizionata correttamente sulla parte superiore del supporto, fissare saldamente tutte le viti.



Fissare con forza tutte le viti al fine di unire saldamente l'unità principale al supporto.

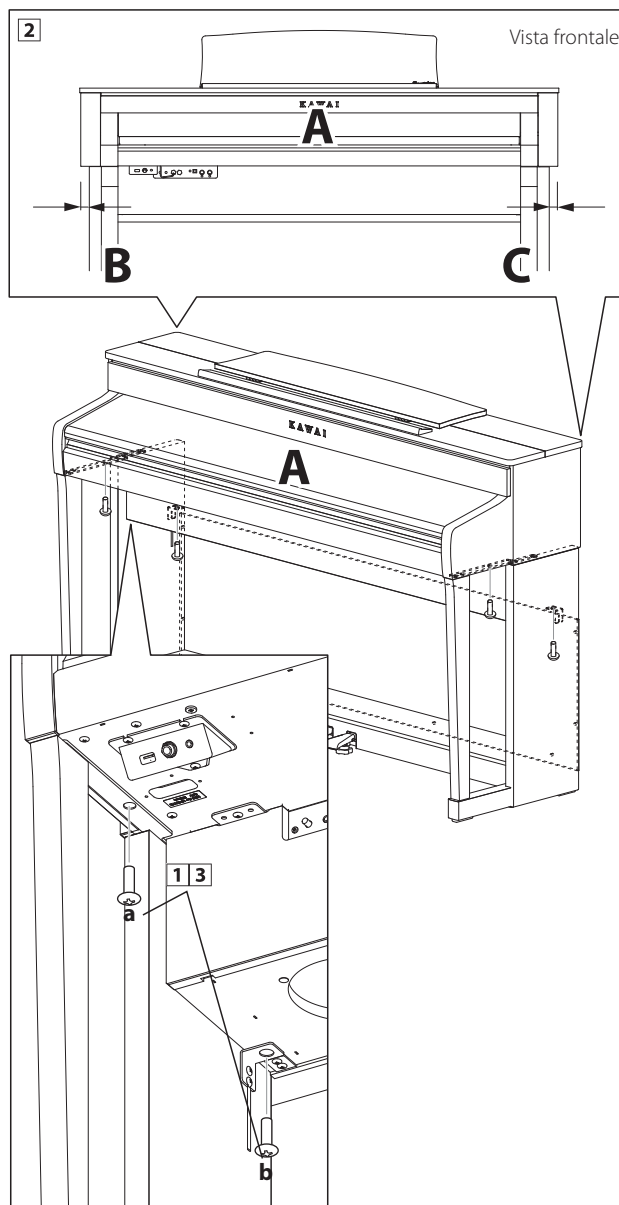

5. Collegare i pedali e il cavo di alimentazione

- 1 Far passare il cavo del pedale (estendendolo dalla parte posteriore della pedaliera) attraverso l'apertura verso la parte frontale dell'unità principale e collegarlo al terminale PEDAL.
- 2 Collegare il cavo di alimentazione al terminale AC IN sotto l'unità principale, quindi far passare il cavo attraverso l'apertura del pannello posteriore e fare uscire sul retro dello strumento.
- 3 Quando i cavi di alimentazione e dei pedali sono collegati, usare i leganti per fissarli e dare un aspetto ordinato.

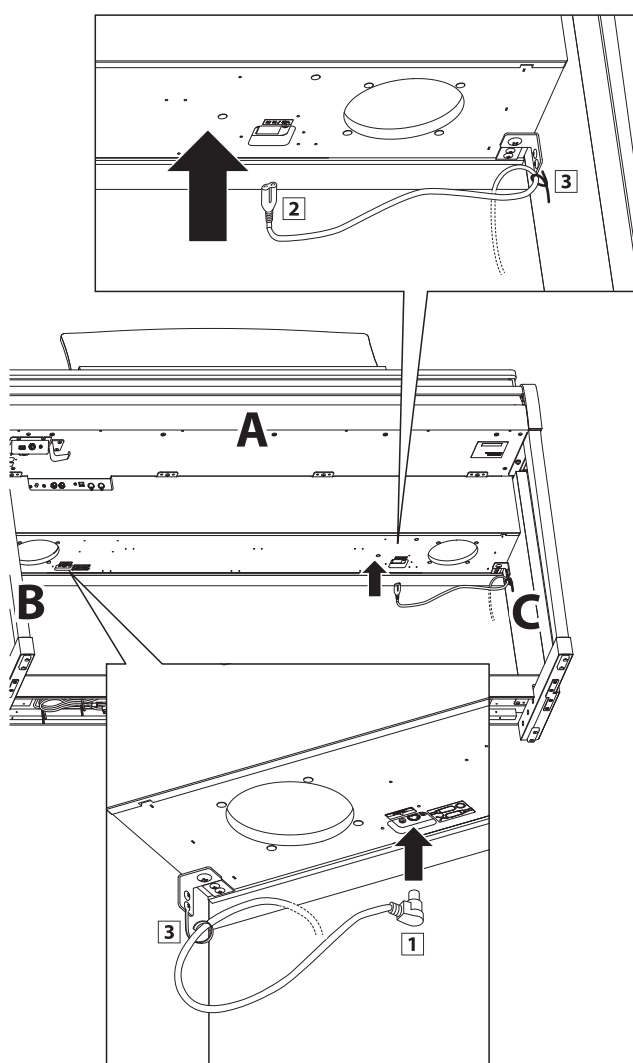

Assicurarsi che la spina del cavo del pedale sia rivolta nella direzione indicata e correttamente allineata. L'applicazione di una forza eccessiva quando si collega la spina potrebbe danneggiare i pin all'interno del connettore.

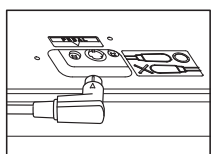

6. Unire il gancio per le cuffie (opzionale)

Il gancio per le cuffie è in dotazione al pianoforte digitale CA99/CA79 e può essere usato per appendere le cuffie quando non vengono usate.

- 1 Se lo si desidera, attaccare il gancio sotto l'unità principale con le due relative viti autofilettanti.

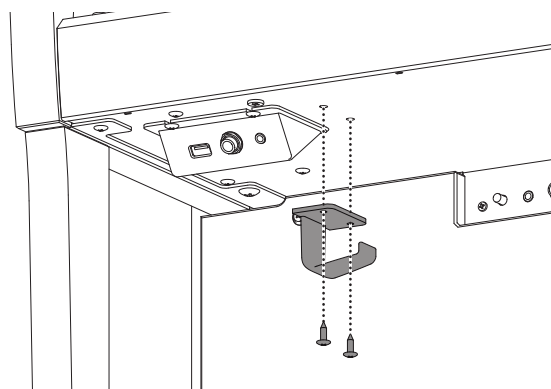

7. Regolare la manopola dei pedali

- 1 Ruotare la manopola in senso anti orario, sino a quando entra in contatto con il pavimento sostenendo saldamente i pedali.

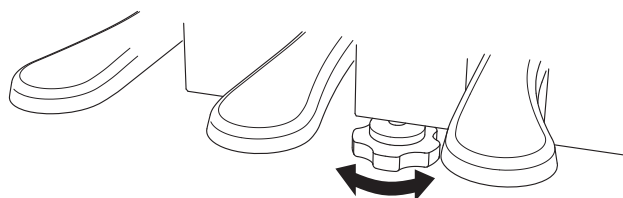

In caso di spostamento dello strumento far rientrare o rimuovere sempre la manopola, quindi regolarla nuovamente quando lo strumento è nella nuova collocazione.

DICHIARAZIONE DI CONFORMITÀ UE

BG	ОПРОСТЕНА ЕС ДЕКЛАРАЦИЯ ЗА СЪОТВЕТСТВИЕ
Bulgarian	C настоящото Kawai Европа GmbH декларира, че този тип радиосъоръжение [CA99/CA79] е в съответствие с Директива 2014/53/EU. Цялостният текст на ЕС декларацията за съответствие може да се намери на следния интернет адрес:
ES	DECLARACIÓN UE DE CONFORMIDAD SIMPLIFICADA
Spanish	Por la presente, Kawai Europa GmbH declara que el tipo de equipo radioeléctrico [CA99/CA79] es conforme con la Directiva 2014/53/UE. El texto completo de la declaración UE de conformidad está disponible en la dirección Internet siguiente:
CS	ZJEDNODUŠENÉ EU PROHLÁŠENÍ O SHODĚ
Czech	Tímto Kawai Europa GmbH prohlašuje, že typ rádiového zařízení [CA99/CA79] je v souladu se směrnicí 2014/53/EU. Úplně znění EU prohlášení o shodě je k dispozici na této internetové adrese:
DA	FORENKLET EU-OVERENSSTEMMELSESERKLÆRING
Danish	Hermed erklærer Kawai Europa GmbH, at radioudstyrstypen [CA99/CA79] er i overensstemmelse med direktiv 2014/53/EU. EU-overensstemmelseserklæringens fulde tekst kan findes på følgende internetadresse:
DE	VEREINFACHTE EU-KONFORMITÄTSERKLÄRUNG
German	Hiermit erkläre Kawai Europa GmbH, dass der Funkanlagentyp [CA99/CA79] der Richtlinie 2014/53/EU entspricht. Der vollständige Text der EU-Konformitätserklärung ist unter der folgenden Internetadresse verfügbar:
ET	LIHTSUSTATUD ELI VASTAVUSDEKLARATSIOON
Estonian	Käesolevaga deklareerib Kawai Europa GmbH, et käesolev raadioseadme tüüp [CA99/CA79] vastab direktiivi 2014/53/EL nõuetele. Eli vastavusdeklaratsiooni täielik tekst on kättesaadav järgmisel internetiaadressil:
EL	ΑΠΛΟΥΣΤΕΥΜΕΝΗ ΔΗΛΩΣΗ ΣΥΜΜΟΡΦΩΣΗΣ ΕΕ
Greek	Με την παρούσα ο/η Kawai Europa GmbH, δηλώνει ότι ο ραδιοεξοπλισμός [CA99/CA79] πληροί την οδηγία 2014/53/ΕΕ. Το πλήρες κείμενο της δήλωσης συμμόρφωσης ΕΕ διατίθεται στην ακόλουθη ιστοσελίδα στο διαδίκτυο:
EN	SIMPLIFIED EU DECLARATION OF CONFORMITY
English	Hereby, Kawai Europa GmbH declares that the radio equipment type [CA99/CA79] is in compliance with Directive 2014/53/EU. The full text of the EU declaration of conformity is available at the following internet address:
FR	DECLARATION UE DE CONFORMITE SIMPLIFIEE
French	Le soussigné, Kawai Europa GmbH, déclare que l'équipement radioélectrique du type [CA99/CA79] est conforme à la directive 2014/53/UE. Le texte complet de la déclaration UE de conformité est disponible à l'adresse internet suivante:
HR	POJEDNOSTAVLJENA EU IZJAVA O SUKLADNOSTI
Croatian	Kawai Europa GmbH ovime izjavljuje da je radijska oprema tipa [CA99/CA79] u skladu s Direktivom 2014/53/EU. Cjeloviti tekst EU izjave o sukladnosti dostupan je na sljedećoj internetskoj adresi:
IT	DICHIARAZIONE DI CONFORMITÀ UE SEMPLIFICATA
Italian	Il fabbricante, Kawai Europa GmbH, dichiara che il tipo di apparecchiatura radio [CA99/CA79] è conforme alla direttiva 2014/53/UE. Il testo completo della dichiarazione di conformità UE è disponibile al seguente indirizzo Internet:
LV	VIENKĀRŠOTA ES ATBILSTĪBAS DEKLARĀCIJA
Latvian	Ar šo Kawai Europa GmbH deklarē, ka radioiekārta [CA99/CA79] atbilst Direktīvai 2014/53/ES. Pilns ES atbilstības deklarācijas teksts ir pieejams šādā interneta vietnē:
LT	SUPAPRASTINTA ES ATITIKTIES DEKLARACIJA
Lithuanian	Aš, Kawai Europa GmbH, patvirtinu, kad radijo įrenginių tipas [CA99/CA79] atitinka Direktyvą 2014/53/ES. Visas ES atitikties deklaracijos tekstas prieinamas šiuo interneto adresu:
HU	EGYSZERŰSÍTETT EU-MEGFELELŐSÉGI NYILATKOZAT
Hungarian	Kawai Europa GmbH igazolja, hogy a [CA99/CA79] típusú rádióberendezés megfelel a 2014/53/EU irányelvnek. Az EU-megfelelőségi nyilatkozat teljes szövege elérhető a következő internetes címen:
MT	DIKJARAZZJONI SEMPLIFIKATA TA' KONFORMITÀ TAL-UE
Maltese	B'dan, Kawai Europa GmbH, niddikjara li dan it-tip ta' tagħmir tar-radju [CA99/CA79] huwa konformi mad-Direttiva 2014/53/UE. It-test kollu tad-dikjarazzjoni ta' konformità tal-UE huwa disponibbli f'dan l-indirizz tal-Internet li ġej:
NL	VEREENVOUDIGDE EU-CONFORMITEITSVERKLARING
Dutch	Hierbij verklaar ik, Kawai Europa GmbH, dat het type radioapparatuur [CA99/CA79] conform is met Richtlijn 2014/53/EU. De volledige tekst van de EU-conformiteitsverklaring kan worden geraadpleegd op het volgende internetadres:
PL	UPROSZCZONA DEKLARACJA ZGODNOŚCI UE
Polish	Kawai Europa GmbH niniejszym oświadczam, że typ urządzenia radiowego [CA99/CA79] jest zgodny z dyrektywą 2014/53/UE. Pełny tekst deklaracji zgodności UE jest dostępny pod następującym adresem internetowym:
PT	DECLARAÇÃO UE DE CONFORMIDADE SIMPLIFICADA
Portuguese	O(a) abaixo assinado(a) Kawai Europa GmbH declara que o presente tipo de equipamento de rádio [CA99/CA79] está em conformidade com a Diretiva 2014/53/UE. O texto integral da declaração de conformidade está disponível no seguinte endereço de Internet:
RO	DECLARAȚIA UE DE CONFORMITATE SIMPLIFICATĂ
Romanian	Prin prezenta, Kawai Europa GmbH declară că tipul de echipamente radio [CA99/CA79] este în conformitate cu Directiva 2014/53/UE. Textul integral al declarației UE de conformitate este disponibil la următoarea adresă internet:
SK	ZJEDNODUŠENÉ EÚ VYHLÁSENIE O ZHODE
Slovak	Kawai Europa GmbH týmto vyhlasuje, že rádiové zariadenie typu [CA99/CA79] je v súlade so smernicou 2014/53/EÚ. Úplné EÚ vyhlásenie o zhode je k dispozícii na tejto internetovej adrese:
SL	POENOSTAVLJENA IZJAVA EU O SKLADNOSTI
Slovenian	Kawai Europa GmbH potrjuje, da je tip radijske opreme [CA99/CA79] skladen z Direktivo 2014/53/EU. Celotno besedilo izjave EU o skladnosti je na voljo na naslednjem spletnem naslovu:
FI	YKSINKERTAISTETTU EU-VAATIMUSTENMUKAISUUSVAKUUTUS
Finnish	Kawai Europa GmbH vakuuttaa, että radiolaitetyyppi [CA99/CA79] on direktiivin 2014/53/EU mukainen. EU-vaatimustenmukaisuusvakuutuksen täysimittainen teksti on saatavilla seuraavassa internetosoitteessa:
SV	FÖRENKLAD EU-FÖRSÄKRAN OM ÖVERENSSTÄMMELSE
Swedish	Härmed försäkras Kawai Europa GmbH att denna typ av radioutrustning [CA99/CA79] överensstämmer med direktiv 2014/53/EU. Den fullständiga texten till EU-försäkran om överensstämmelse finns på följande webbadress:
https://www.kawai-global.com/	

Caratteristiche tecniche

		CA99	CA79
Tastiera		Grand Feel III (GFIII) con effetto doppio scappamento, triplo sensore e contrappesi 88 tasti in legno con superfici dei tasti Ivory ed Ebony Touch	
Sorgente del suono	SK-EX Rendering	Campionamento multicanale a 88 tasti, modellazione a risonanza a 88 tasti	
	Harmonic Imaging XL	Campionamento a 88 tasti	
Suoni interni	SK-EX Rendering	SK-EX Concert Grand (10 caratteri di rendering)	
	Harmonic Imaging XL	90 suoni	66 suoni
Modalità per tastiera		Dual, Split, 4Hands (volume/bilanciamento regolabile) ²	
Polifonia		max. 256 note (a seconda del suono selezionato)	
Effetti	SK-EX Rendering	Ambience (10 tipi)	
	Harmonic Imaging XL	Reverb (6 tipi), Effects (24 tipi) (Chorus x 3, Delay x 3, Tremolo x 3, Auto pan x 2, Phaser x 2, Rotary x 6, Combinazione x 5)	
Virtual Technician (A seconda del suono)		Touch Curve, Voicing, Resonance Depth ¹ , Damper Resonance ² , Damper Noise, String Resonance ² , Undamped String Resonance ² , Cabinet Resonance ² , Key-off Effect ² , Fall-Back Noise, Hammer Noise, Hammer Delay, Topboard, Decay Time, Release Time, Minimum Touch, Stretch Tuning, Temperament ² , Temperament Key ² , Key Volume, Half-Pedal Adjust, Soft Pedal Depth, Tuning, Damper Hold	
Registratore interno		Registratore di 10 brani (capacità di memoria di circa 90.000 note)	
Registratore USB	Riproduzione	MP3, WAV, SMF, KSO (file di brani interni)	
	Registrazione	MP3 (256 kbps), WAV, Overdub audio, Save as SMF/KSO, Line In e Bluetooth Audio Recording	
Metronome		1/4, 2/4, 3/4, 4/4, 5/4, 3/8, 6/8, 7/8, 9/8, 12/8 + 100 ritmi di batteria 10~400 bpm (20~800 bpm per ritmi ottava nota)	
Brani interni	Brani demo	39 brani	37 brani
	Musica	204 o 218 brani ³	
	Brani lesson	578 brani di Alfred, Burgmüller, Czerny, Beyer, Bach e Chopin ⁴ 140 esercizi per le dita	
Transpose		Key Transpose: -12~12 semi-toni, Song Transpose: -12~12 semi-toni	
Altre impostazioni e funzioni	Speaker / Headphone	Tone Control, Wall EQ (solo CA99), Low Volume Balance, Speaker Volume, Spatial Headphone Sound, Headphone Type, Headphone Volume, Line In Volume	
	Bluetooth	Bluetooth MIDI, Bluetooth MIDI Device Name, Bluetooth Audio, Bluetooth Audio Volume	
	USB Memory	Formato	
	MIDI	MIDI Channel, Local On/Off, Transmit Program Change, Multi-timbral Mode, Channel Mute	
	User Data	Reset Sounds (Favorite/Recent/User), Reset Music (Favorite/Recent/Recorder), Factory Reset	
	System	LCD Brightness, Display Scale, Auto Display Off, Auto Power Off, Startup Screen, Startup Settings, Language, Information	
Display		Touchscreen LCD da 5" (480 x 800 pixel)	
Bluetooth		Bluetooth (Versione 4.1; compatibilità GATT), conformità specifiche MINI Bluetooth a basso consumo energetico Bluetooth Audio (Versione 3.0, profilo: A2DP, codec: SBC, AAC, aptX)	
Prese	Audio	LINE IN (1/8" STEREO), LINE IN Level, LINE OUT (1/4" L/MONO, R), cuffie x 2 (1/4", 1/8")	
	MIDI / USB	MIDI (IN/OUT), USB to Host, USB to Device, USB for UPDATE	
Pedali		Sistema di pedale Grand Feel Forte (con supporto mezzo pedale), Piano (con supporto mezzo pedale), Tonale	
Sistema di altoparlanti	Altoparlanti	Sistema di altoparlanti Soundboard 8 cm x 4 (altoparlanti superiori, con diffusore) 2 cm x 2 (tweeter a cupola)	13 cm x 2 (woofer) (8 x 12) cm x 2 (altoparlanti superiori, con diffusore) 5 cm x 2 (tweeter)
		Potenza in uscita	135 W (45 W x 3)
	Consumo energetico		55 W
Mobile	Copritastiera	Tipo pianoforte verticale (con sistema di discesa rallentata)	Tipo scorrevole
	Leggio	Tipo pianoforte verticale (posizione fissa)	Tipo pieghevole (regolabilità di 6 angoli)
Dimensioni (Senza leggio)		1445 (L) x 470 (P) x 1010 (A) mm 57" (L) x 18 1/2" (P) x 39 3/8" (A)	1450 (L) x 470 (P) x 940 (A) mm 57" (L) x 18" (P) x 37" (A)
Peso	Finitura standard	83,0 kg / 183 lb.	76,0 kg / 167 1/2 lb.
	Finitura in ebano lucido	89,0 kg / 196 lb.	79,0 kg / 174 lb.

¹ Solo SK-EX Rendering

³ A seconda del mercato

Le specifiche sono soggette a modifica senza preavviso.

² Senza SK-EX Rendering

⁴ Libri di esercizi venduti separatamente

* Disponibilità della funzione Bluetooth a seconda del mercato.

KAWAI

THE FUTURE OF THE PIANO

